



ПЕРВАЯ МЕДИЦИНСКАЯ ПОМОЩЬ ПРИ РАНЕНИЯХ

Учебные вопросы

Первый учебный вопрос:

Общее понятие о закрытых и открытых повреждениях

Второй учебный вопрос:

Понятие о ране

Третий учебный вопрос:

Оказание первой медицинской помощи при ранениях

Четвертый учебный вопрос:

Виды повязок

Пятый учебный вопрос:

Типы бинтовых повязок. Правила бинтования.

Литература

- Безопасность жизнедеятельности и медицина катастроф. Учебник. Ястребов Г. С., М.: «Феникс», 2003, 406с.
- Техника наложения повязок. Учебное пособие. Земан М. - С-Петербург «Питер», 1994, 65 с.
- Справочник по оказанию скорой и неотложной помощи. – М.: Медицина, 1988, 46 с.
- Десмургия. Учебное пособие. Юрихин А.П. – М.: «Медицина», 1984, 58 с.

Общее понятие о закрытых и открытых повреждениях

Травма – повреждение в организме человека, вызванное внешним воздействием.

Классификация травм в зависимости от травмирующего фактора:

- 1) механические:
 - открытые,
 - закрытые;
- 2) термические:
 - ожоги,
 - отморожения;
- 3) химические;
- 4) радиационные;
- 5) электротравмы

Закрытые травмы – повреждения, при которых нет нарушения целостности кожных покровов и слизистых оболочек. К таким повреждениям относятся ушибы, растяжения, разрывы связок и мышц, вывихи, сотрясения, длительные сдавления мягких тканей, повреждения органов, расположенных в полости черепа, груди, живота.

Открытые травмы – раны.

Понятие о ране

Рана – нарушение целостности кожных и слизистых покровов организма с возможным повреждением глубоких тканей (мышц, костей, внутренних органов)

Классификация ран

Причины	Инфицирование	Отношение к полостям
1. Колотые	1. Операционные	1. Проникающие
2. Резаные	2. Случайные	2. Непроникающие
3. Рубленые		
4. Укушенные		
5. Ушибленные		
6. Отравленные		
7. Огнестрельные		

Признаки ран

1. Местные:

- зияние раны;
- кровотечение;
- боль;
- нарушение функций;
- воспалительная реакция в зоне раны.

2. Общие:

- шок (болевогой и геморрагический);
- общая воспалительная реакция (сепсис)

Оказание первой медицинской помощи при ранениях



- Осмотреть пострадавшего;
- Удалить поверхностно лежащие у раны инородные предметы, обрывки одежды, грязь;
- Остановить кровотечение;
- Обработать кожу вокруг раны антисептическим раствором.
- Наложить асептическую повязку;
- При обширных сложных ранах дать обезболивающее, повреждённую конечность иммобилизовать.
- Госпитализировать пострадавшего.

Недопустимо!

- Удалять инородные тела и грязь из глубоких слоёв раны
- Промывать рану водой, засыпать её порошками, закладывать мазь.
- Допускать попадания на ткани раны прижигающих антисептических растворов.
- Погружать в грудную или брюшную полость выпавшие из неё органы

Виды повязок

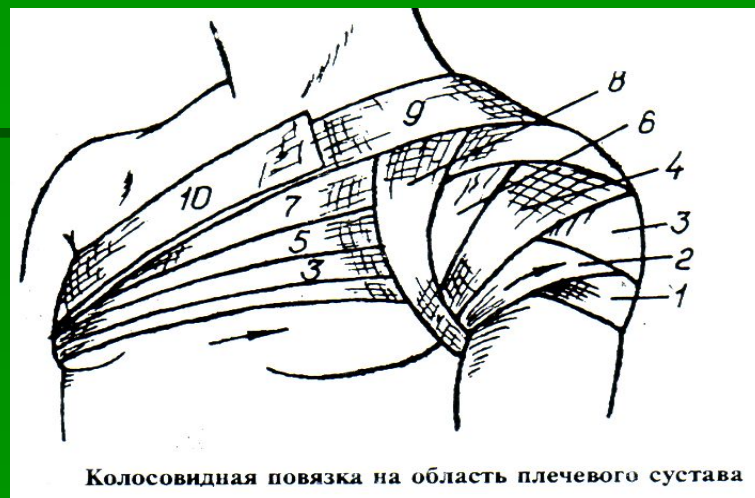
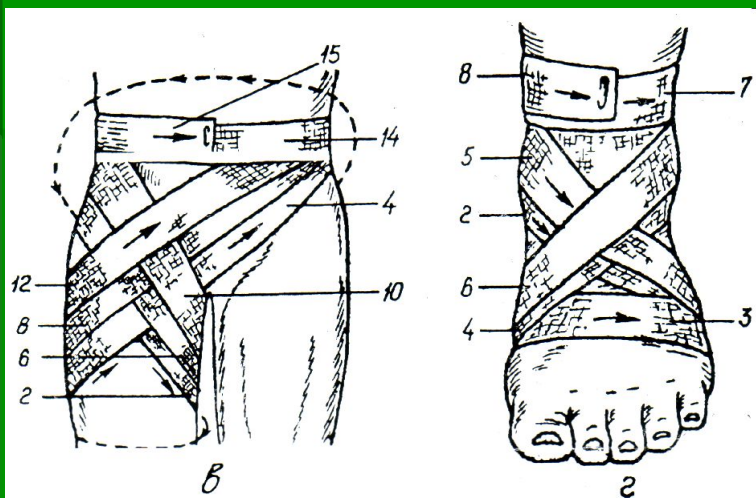
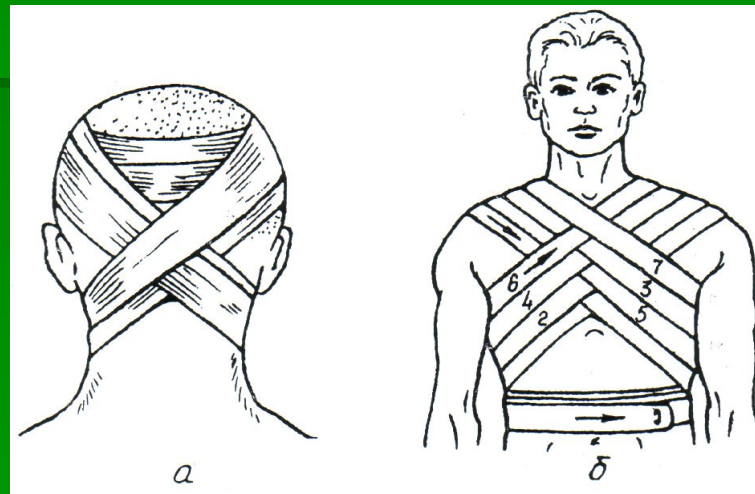
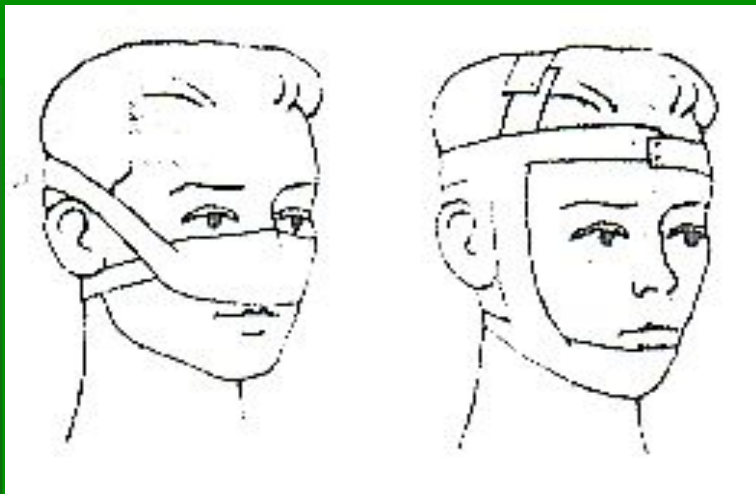

Повязка — способ прикрытия раневой поверхности с целью защиты от внешних факторов, удержания или закрепления перевязочного материала.

Классификация повязок по виду материала:

- Жёсткие**
- Мягкие**

Мягкие повязки

1. Пластырная повязка

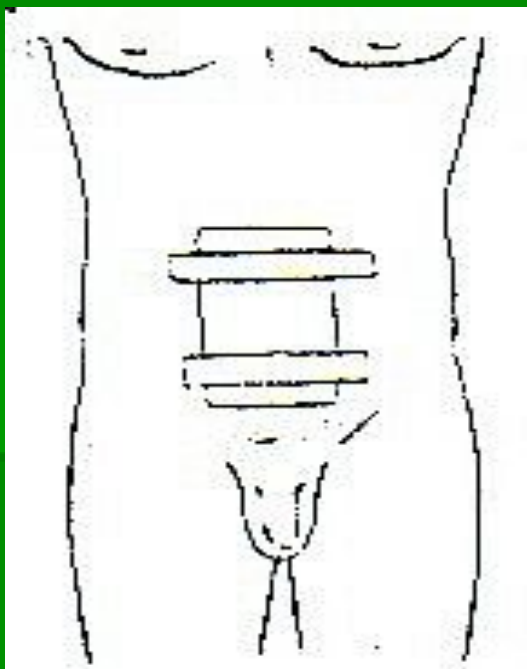

2. Працевидная повязка

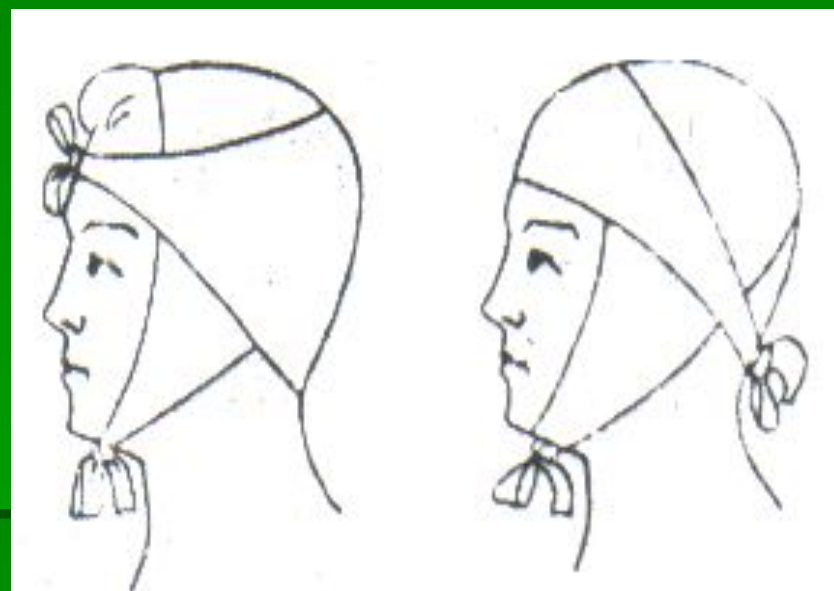
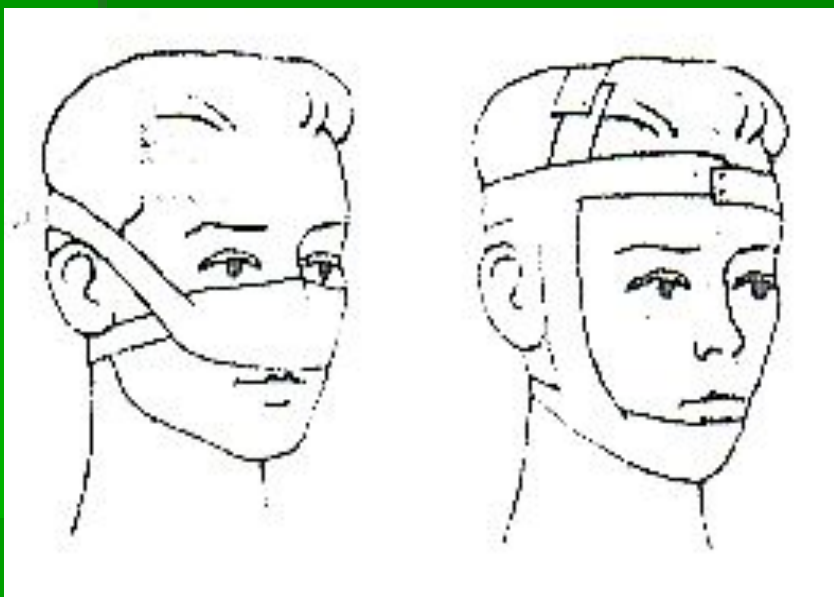

3. Косыночная повязка

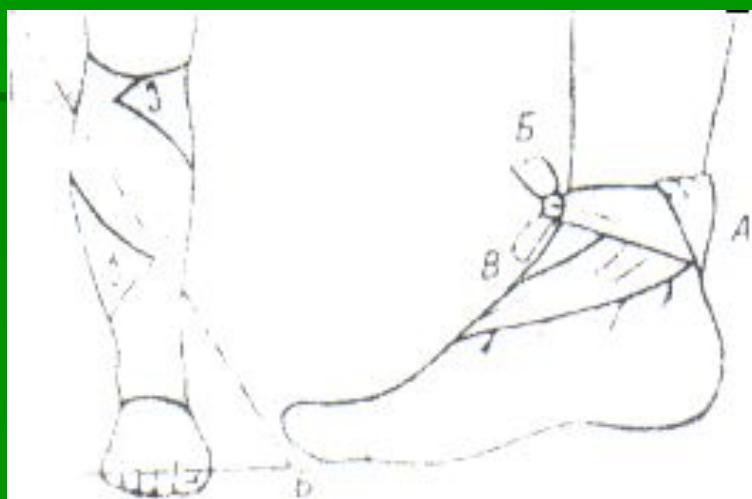
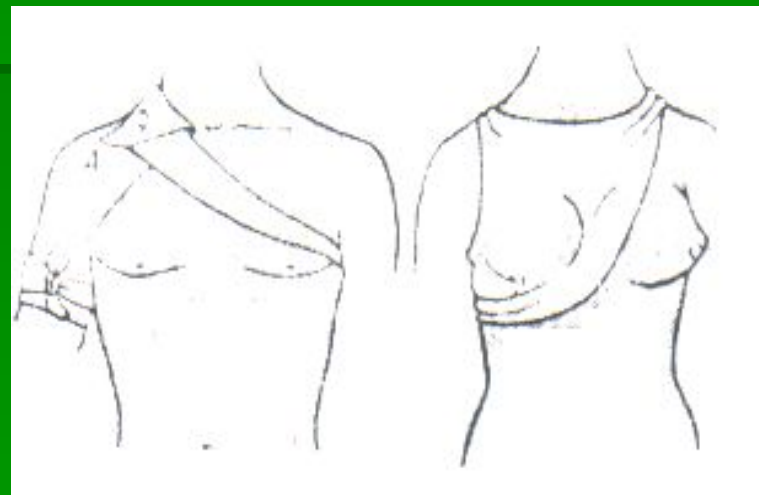
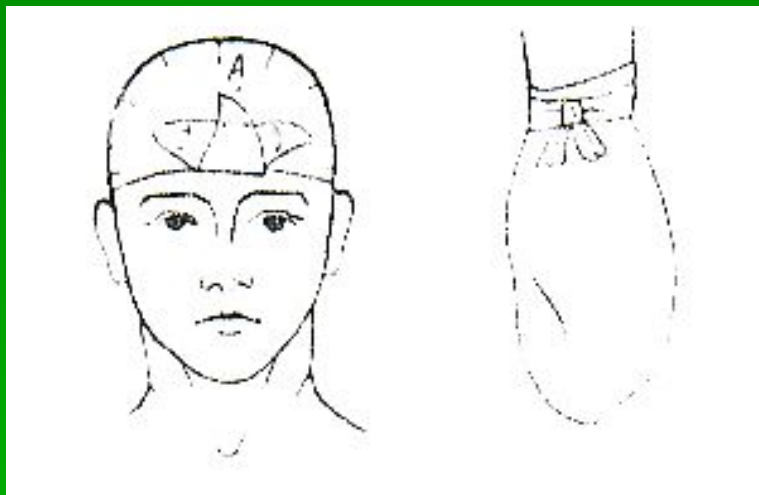

4. Повязки – выкройки (контурные)

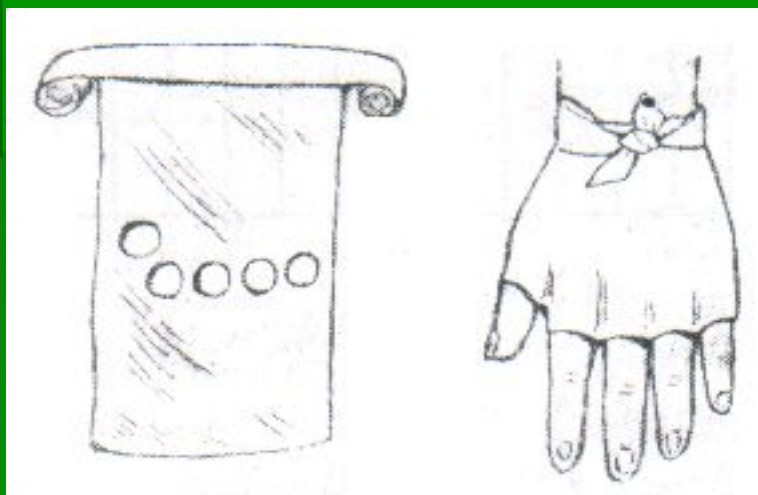
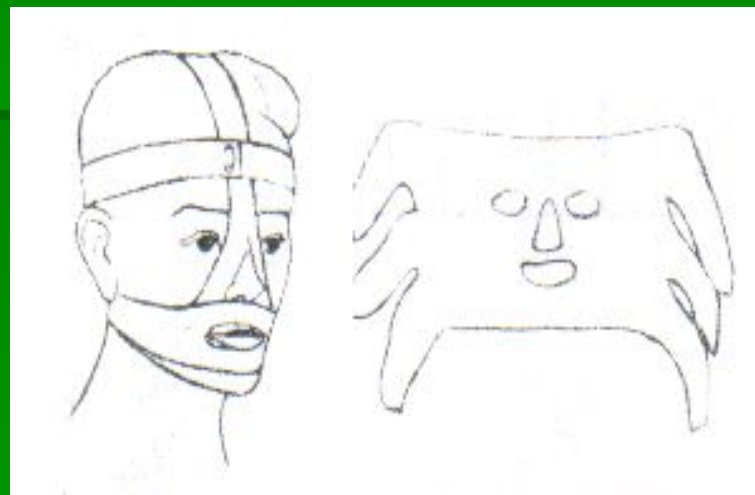
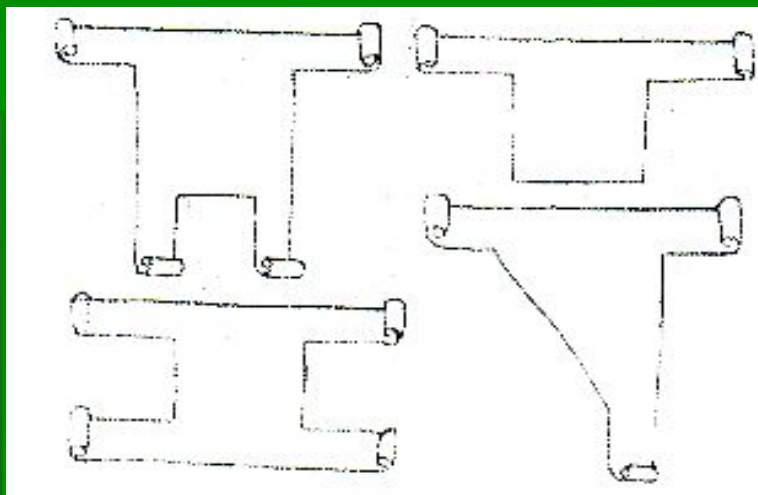

5. Сетчатое – трубчатые повязки

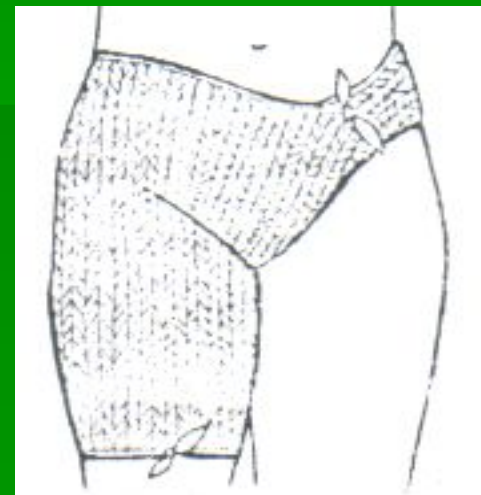
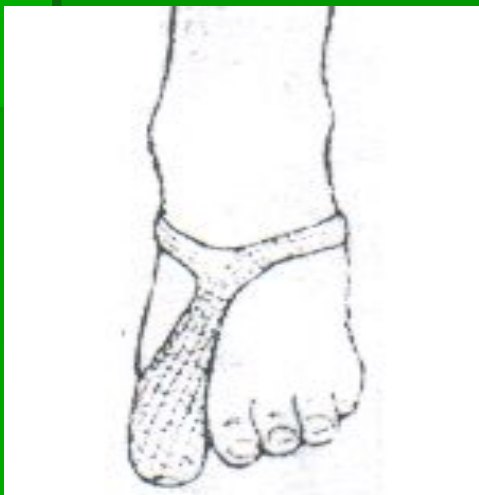
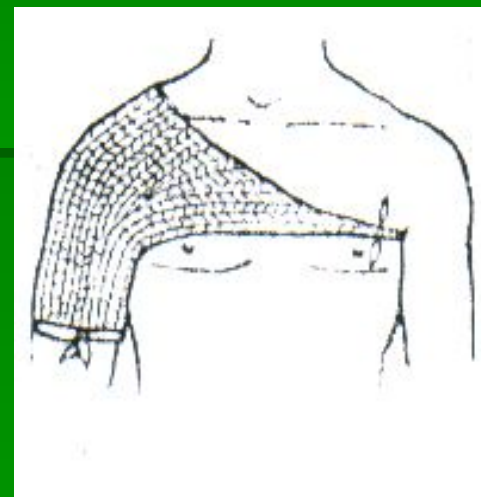
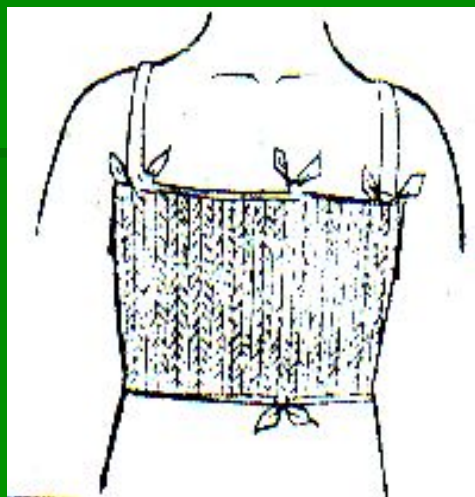

6. Бинтовые повязки

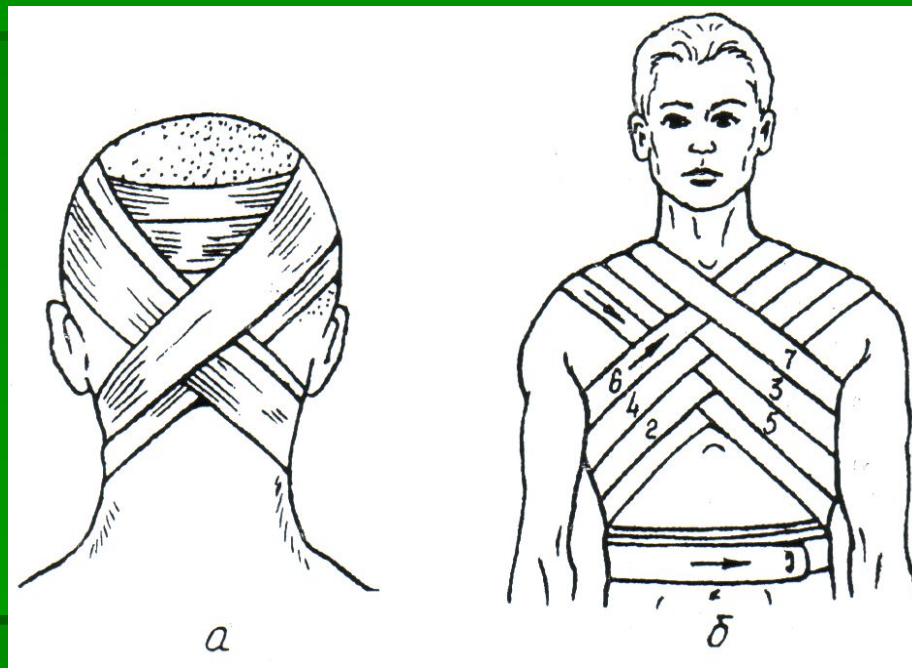
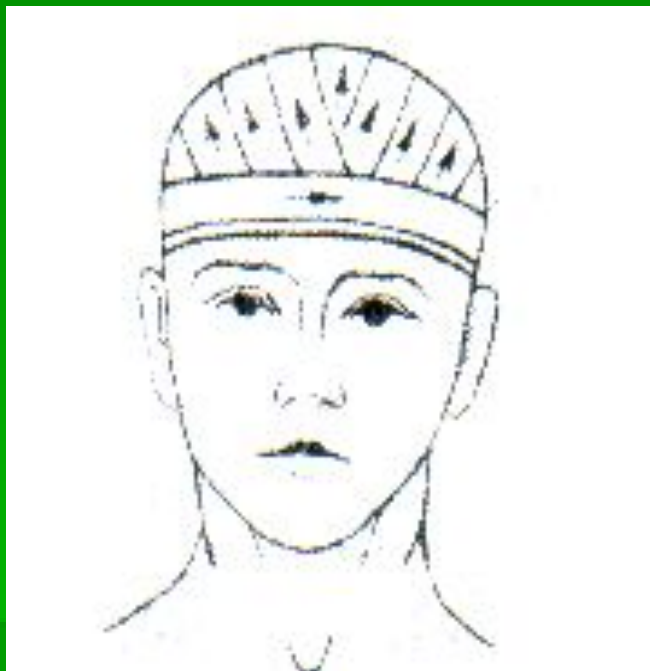

Типы бинтовых повязок

1. Круговая (циркулярная)

С неё начинают и ею заканчивают повязку. Ходы бинта кольцеобразно прикрывают друг друга полностью. Данная повязка удобна при бинтовании ран в области середины плеча, запястья, нижней трети голени.

2. Ползучая (змеевидная)

Применяют для удержания перевязочного материала на значительном протяжении конечности. Начинают круговыми ходами, затем переводят в винтообразные от периферии к центру и обратно так, чтобы обороты бинта не соприкасались.

3. Спиральная

Повязку ведут от периферии к центру, прикрывая предыдущие ходы бинта на $1/2$ или $2/3$. Применяют при ранениях груди, живота, конечностей. В месте перехода бинтуемой части тела от цилиндрической формы в конусообразную используют особый приём – перегиб бинта.



Рис. 22. Спиральные повязки:
а — обычная; б — с перегибом; в — на грудную клетку

4. 8-образная (крестообразная)

Каждый последующий тур бинта покрывает предыдущий на $\frac{2}{3}$ ширины (при наложении крестообразной повязки туры бинта перекрещиваются в одном месте). Удобна при бинтовании частей тела с неправильной формой поверхности или обладающих подвижностью.

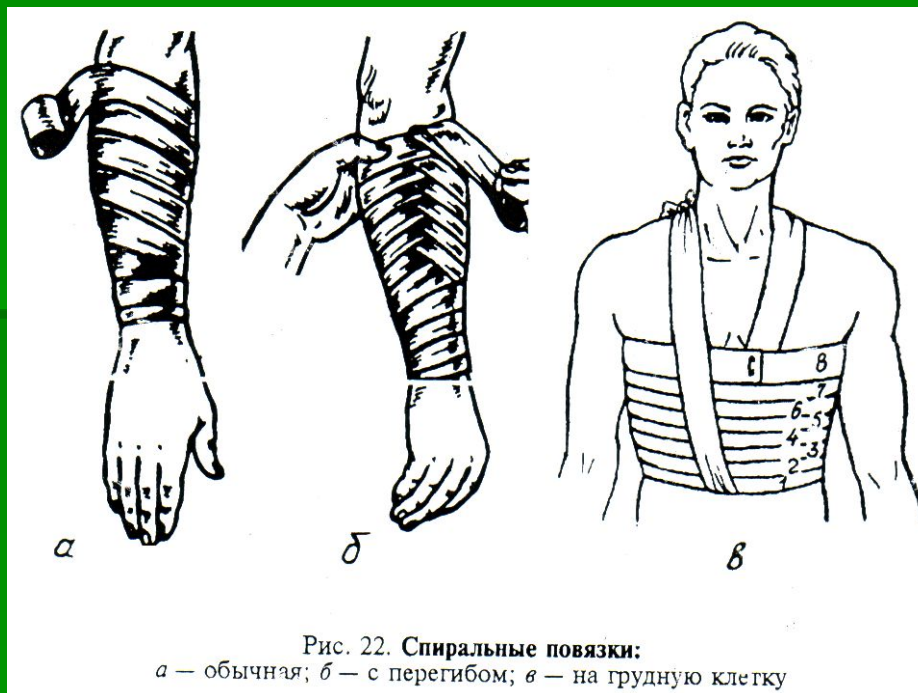
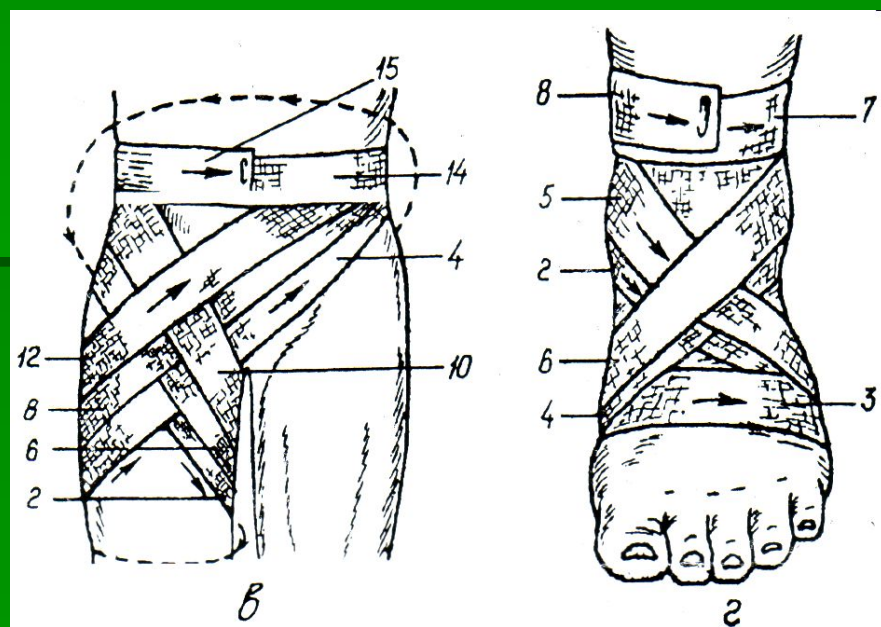
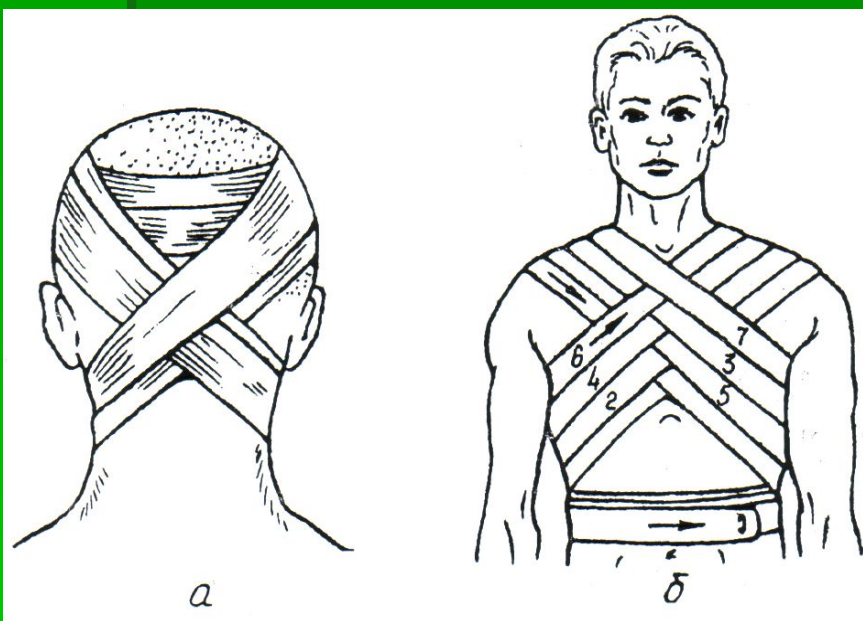

5. Колосовидная

Ходы бинта проходят по одной линии, постепенно передвигаясь вверх (восходящая повязка) или вниз (нисходящая), прикрывая на $\frac{2}{3}$ предыдущие ходы. Накладывают на область суставов.

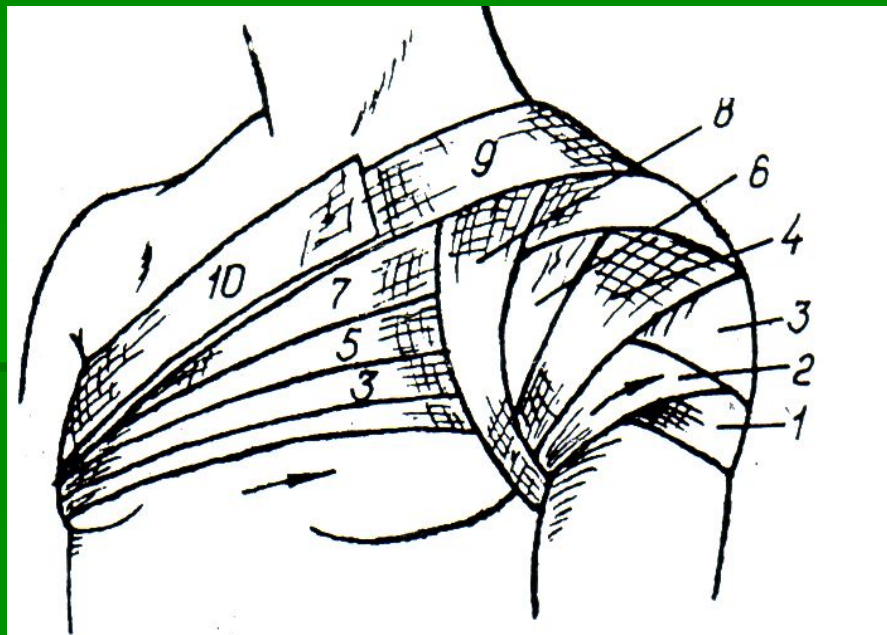

Колосовидная повязка на область плечевого сустава

6. Черепашня

Накладывается на область крупных суставов. Может быть сходящейся (начинается ниже сустава) и расходящейся (начинается через центр сустава). Туры бинта перекрывают друг друга на $\frac{2}{3}$.

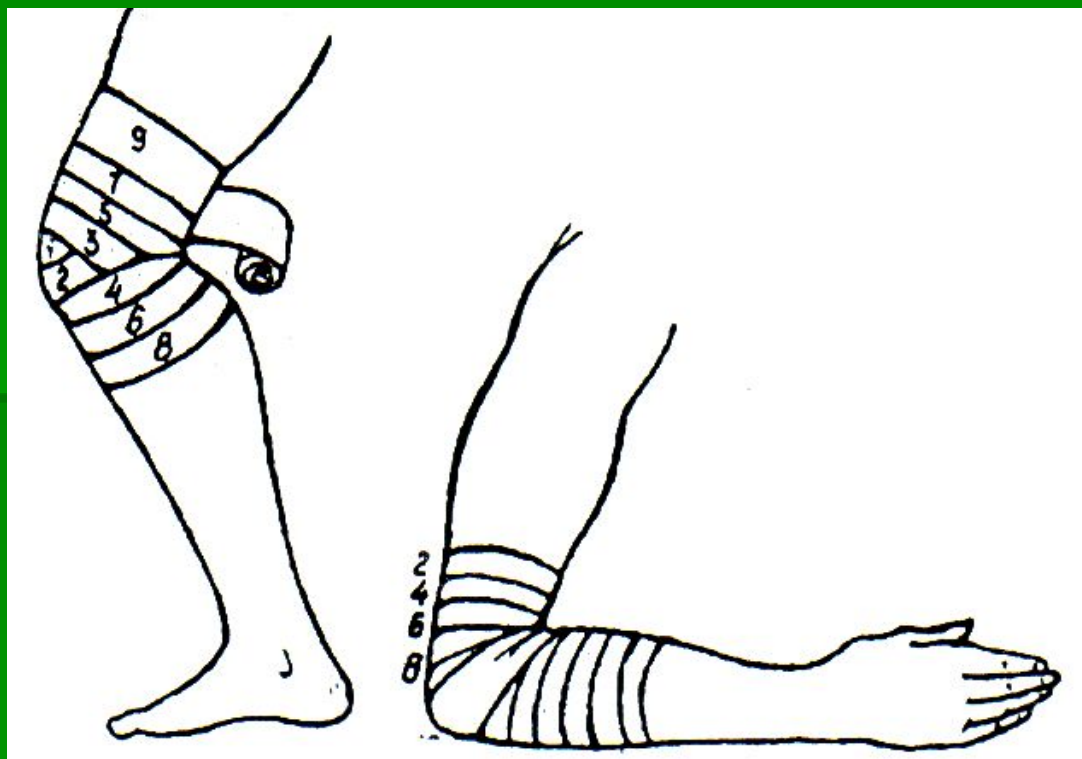

7. Возвращающаяся

Чередуются циркулярные и продольные ходы бинта. Накладывают на округлые поверхности (голова, культы конечности).

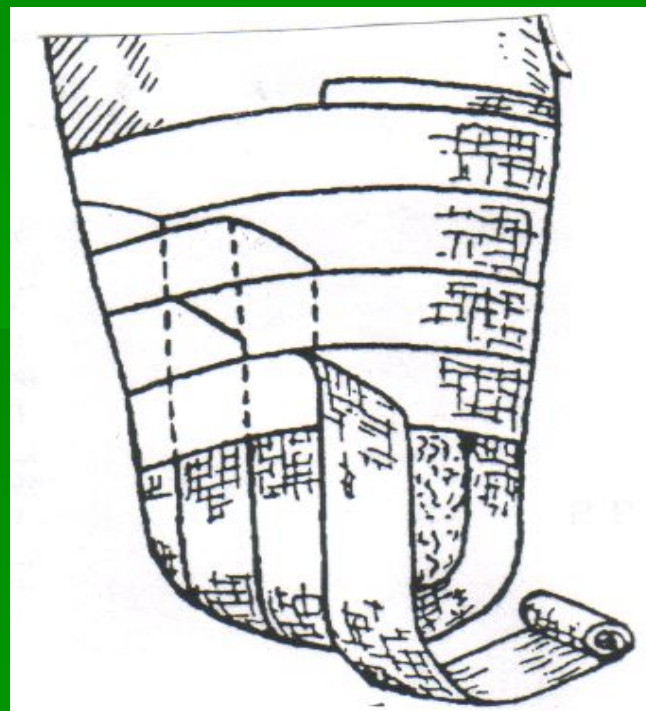
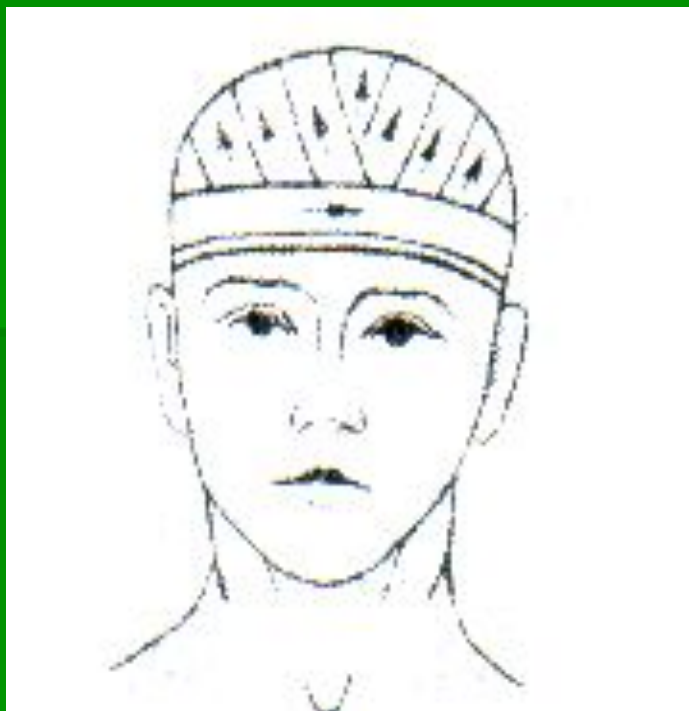

Основные правила наложения бинтовых повязок

- Придать конечности удобное положение
- Вести бинтование от периферии к центру
- Каждый новый тур бинта должен закрывать предыдущий на $1/2$ или $2/3$ его ширины
- Повязку начинать и заканчивать круговыми турами
- Наблюдать за состоянием пострадавшего

Заключение

При оказании само- и взаимопомощи раненым, спасатель должен помочь пострадавшему, руководствуясь правилами обработки ран и бинтования.

Знание вида ран позволит выбрать соответствующий тип повязки, а знание асептики и антисептики - избежать возможных осложнений.



ПЕРВАЯ МЕДИЦИНСКАЯ ПОМОЩЬ ПРИ РАНЕНИЯХ