

ГЕОМЕТРИЧЕСКЕ ПРЕОБРАЗОВАНИЯ

Параллельный перенос

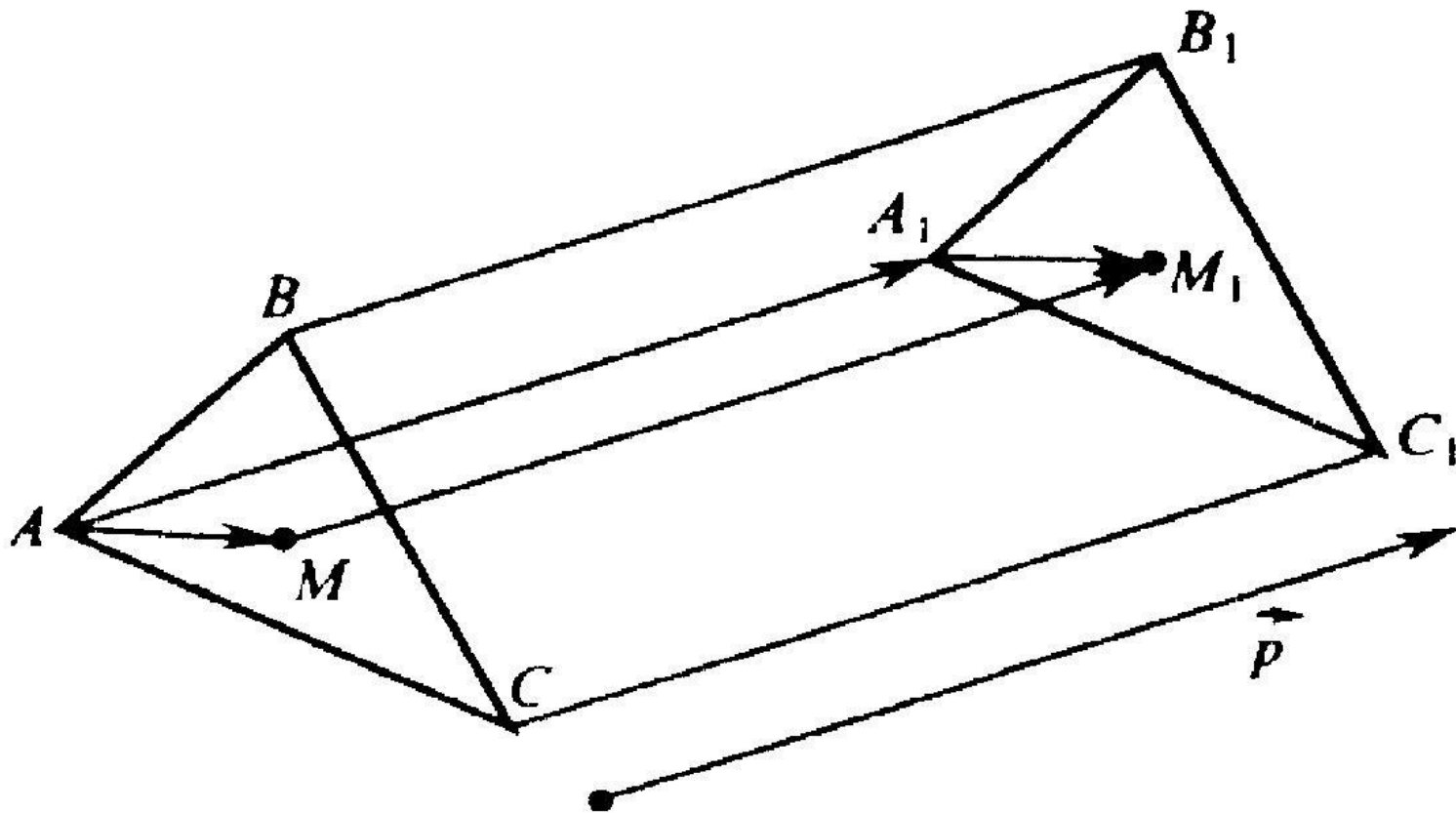

Поворот вокруг точки

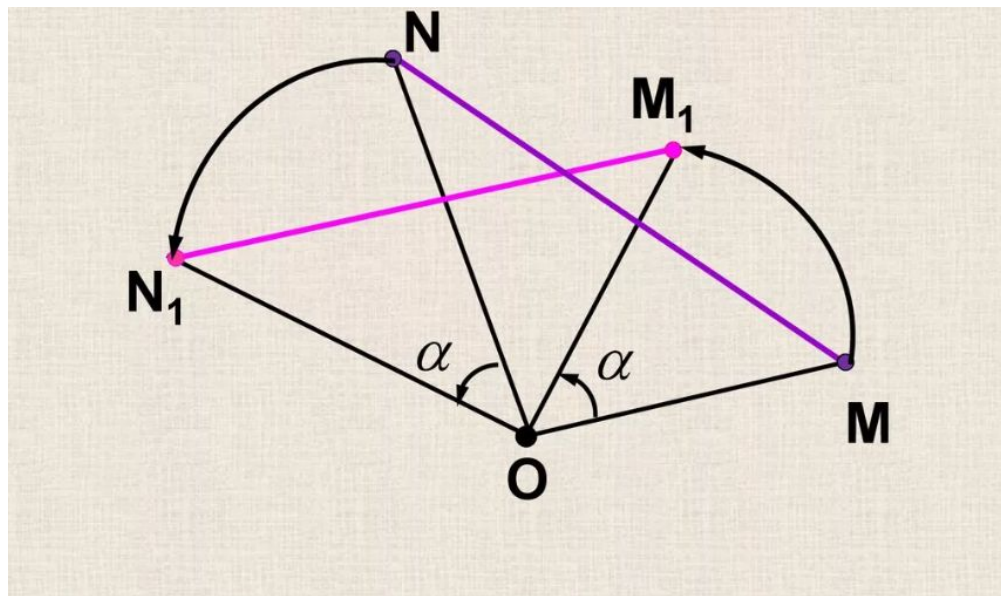
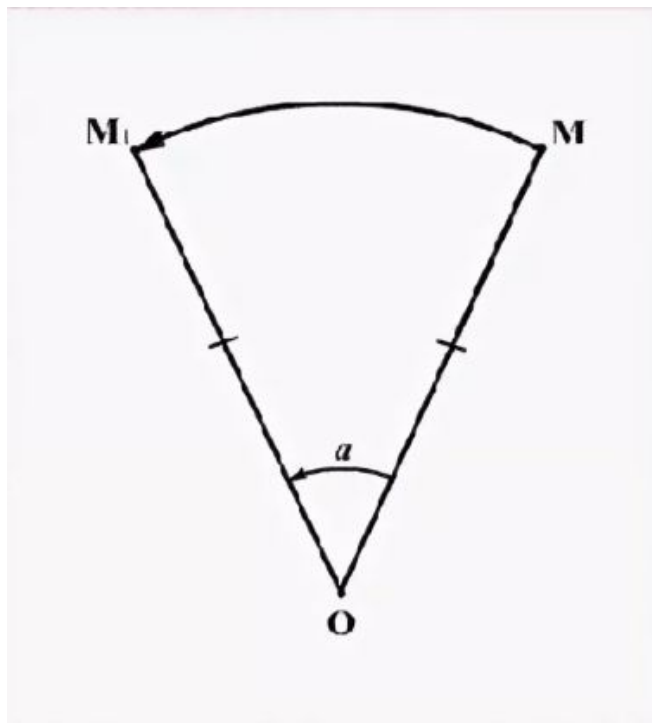

Гомотетия

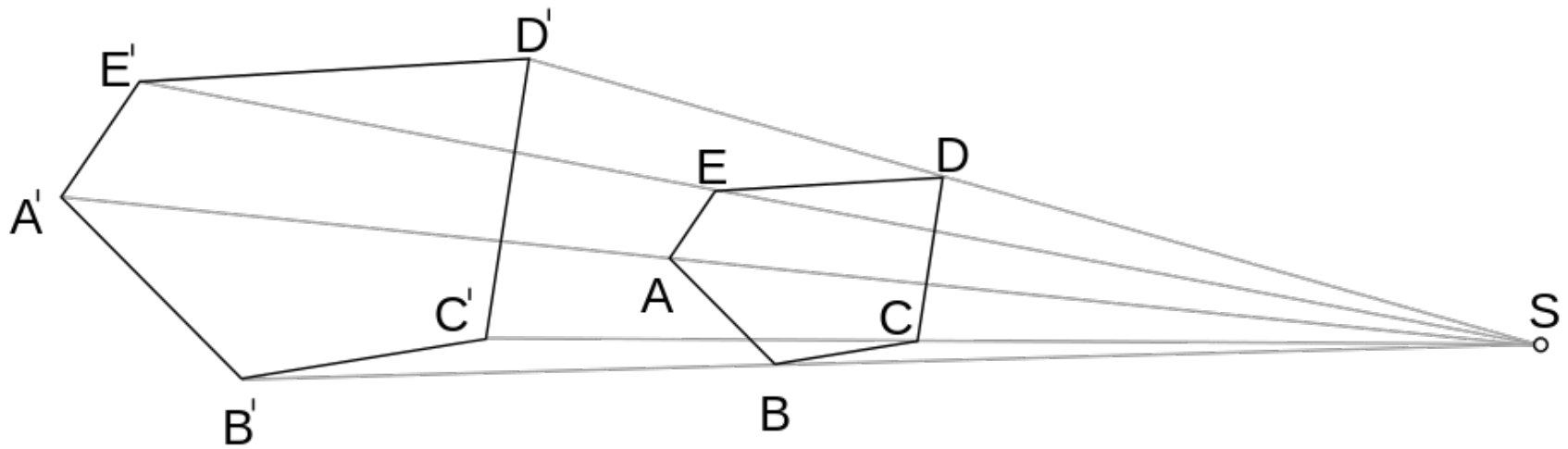

$$SA : SA' = SB : SB' = \dots$$

Аффинные преобразования

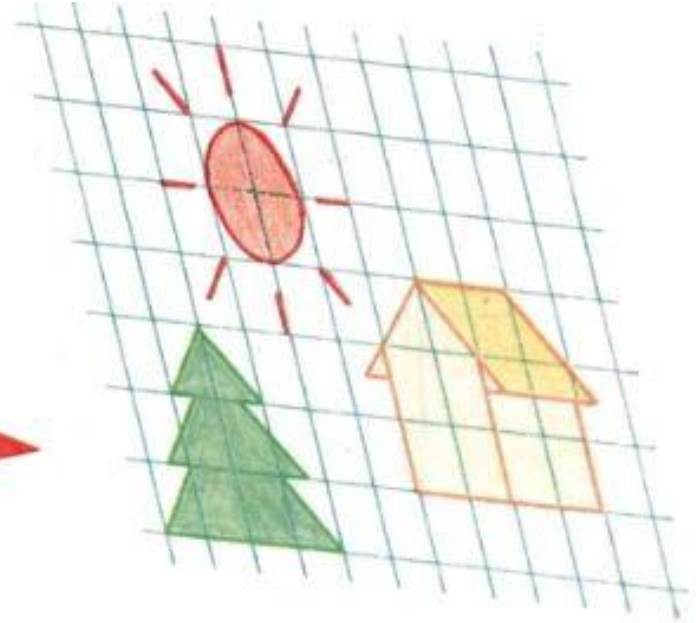
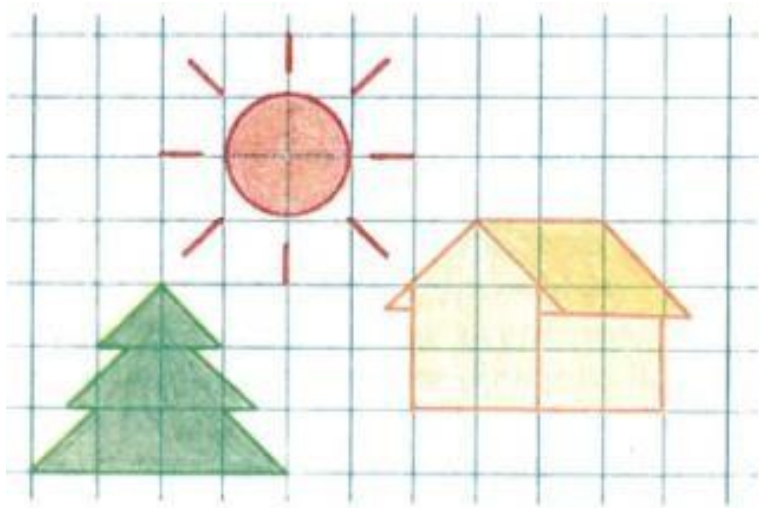

Проективные преобразования

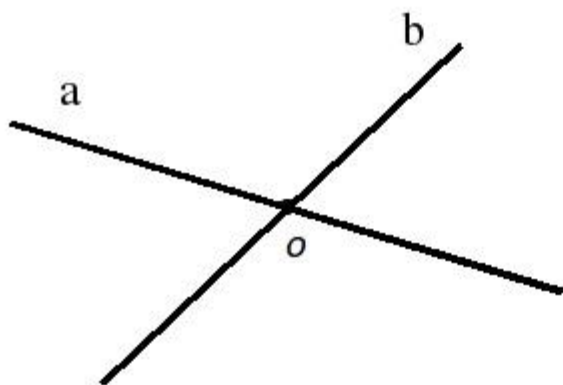

Пересекающиеся прямые

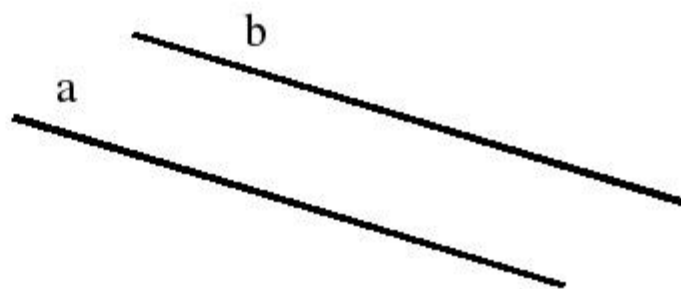

Параллельные прямые

Проективные преобразования

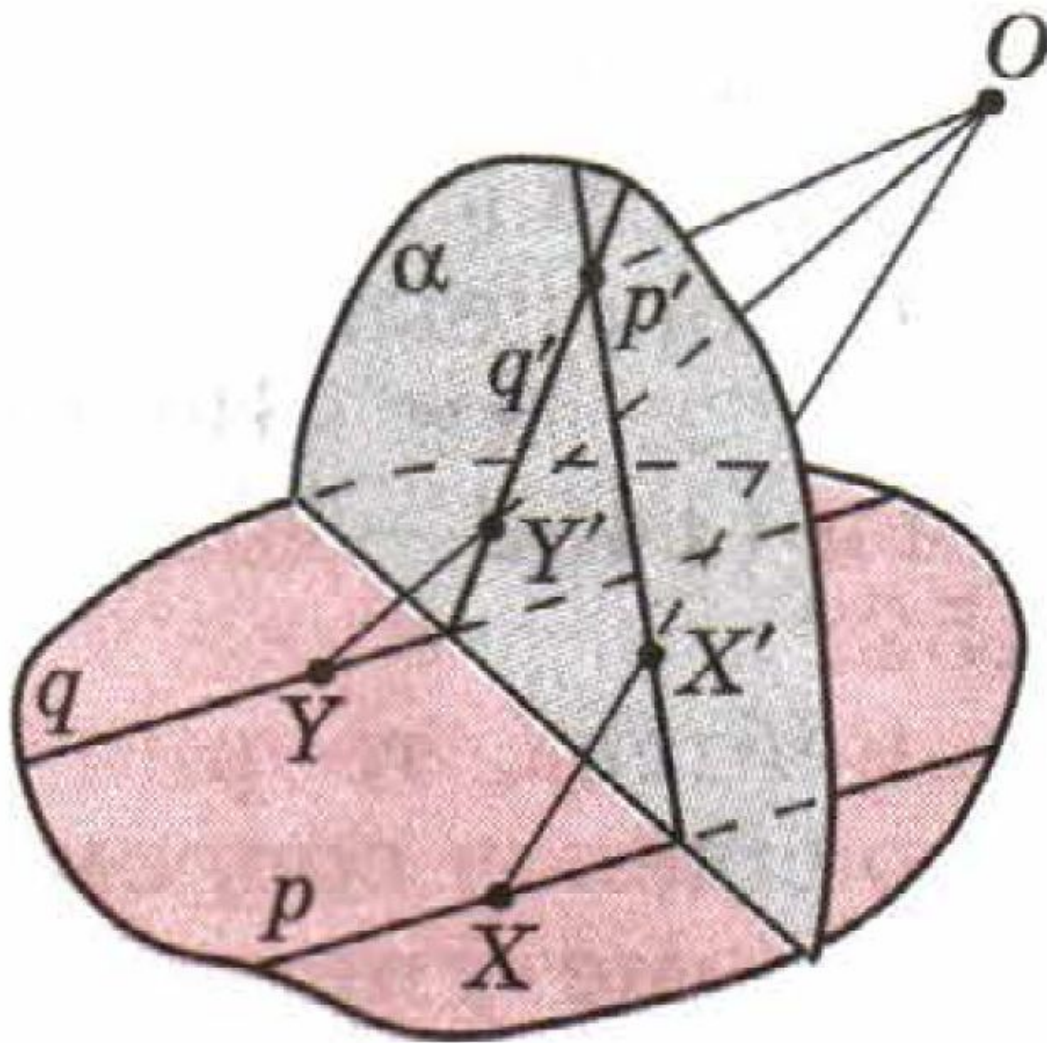

Проективные преобразования

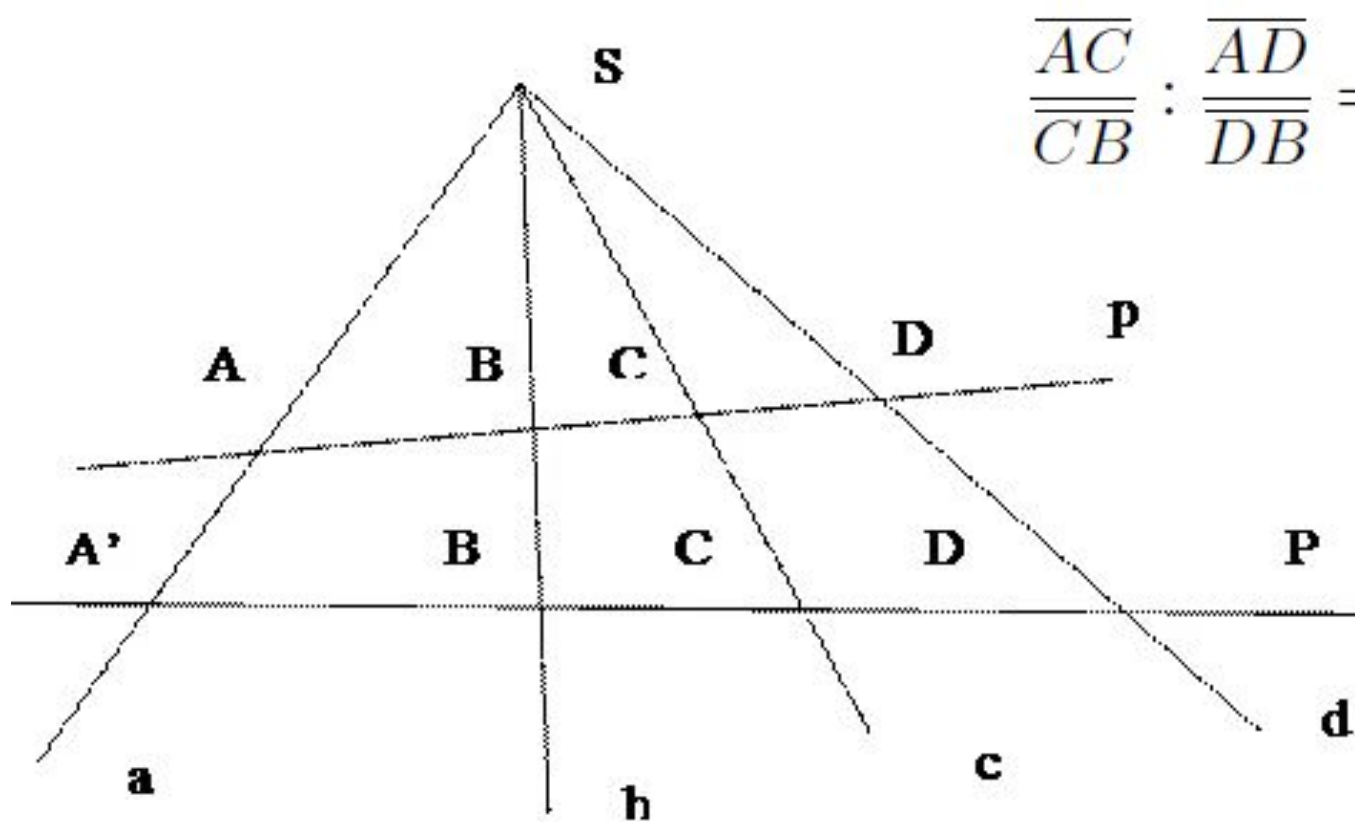

$$\frac{\overline{AC}}{\overline{CB}} : \frac{\overline{AD}}{\overline{DB}} = \frac{\overline{A_1C_1}}{\overline{C_1B_1}} : \frac{\overline{A_1D_1}}{\overline{D_1B_1}}.$$

Инверсия

