

Третий признак равенства треугольников



Треугольник – это...

Что такое периметр треугольника?

Сформулируйте первый признак равенства треугольников.

Какой отрезок называется медианой?

Биссектрисой?

Высотой?

Какой треугольник называется равнобедренным?

Сформулируйте второй признак равенства треугольников.

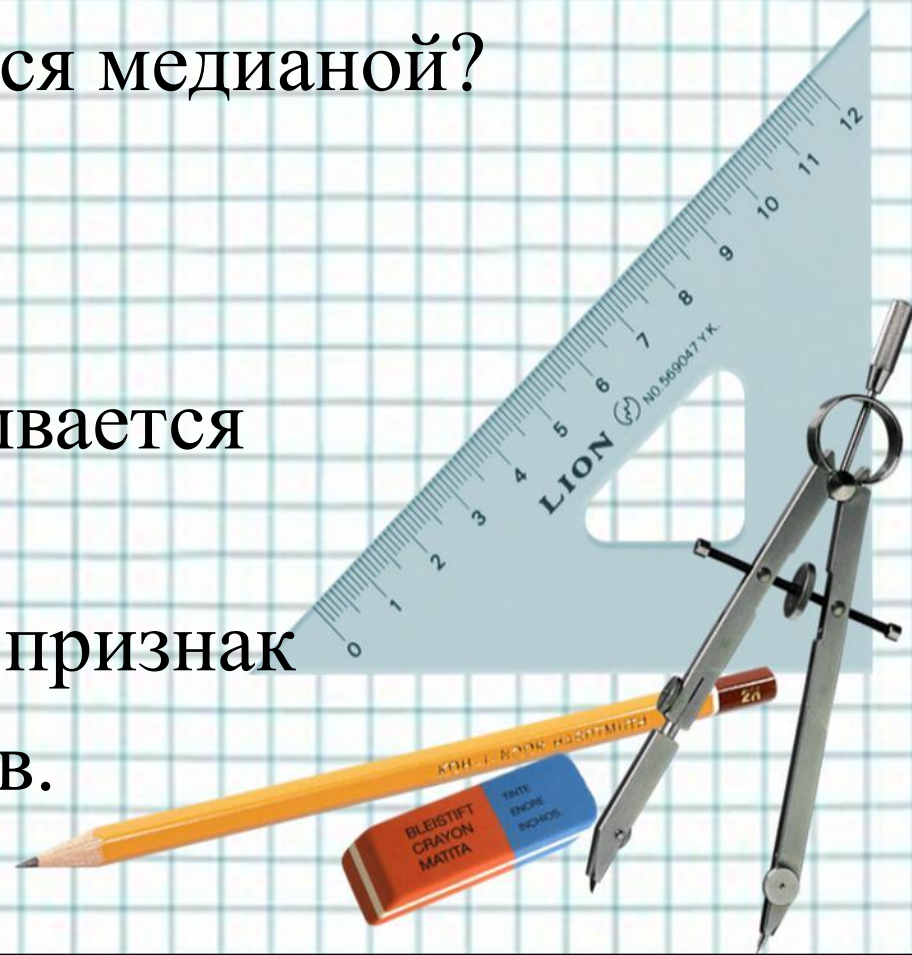

Решение задач (устно)

Найди пары равных треугольников и докажи их равенство.

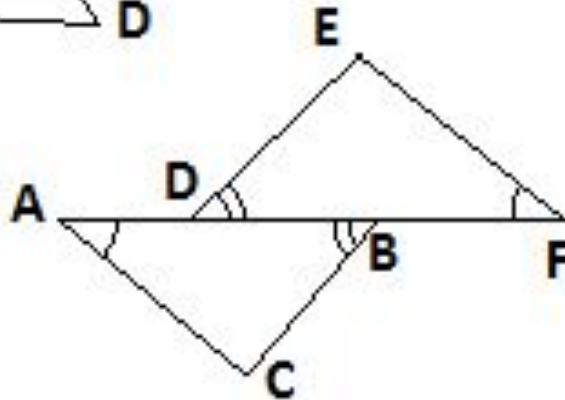
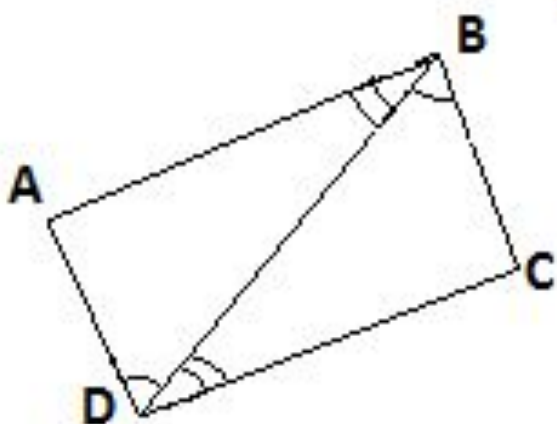
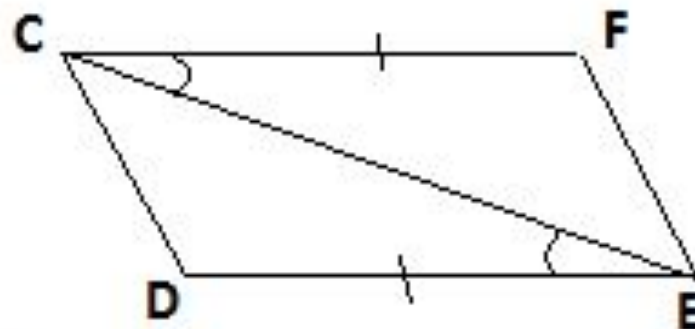
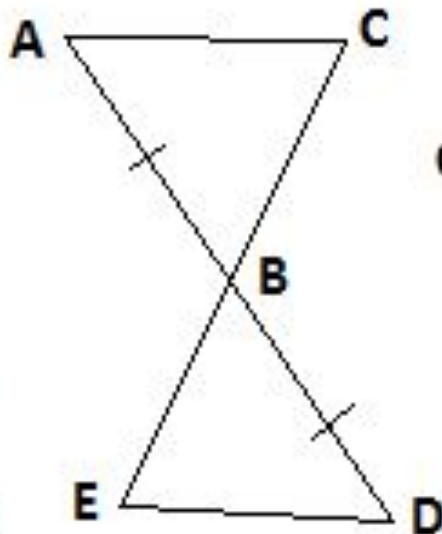
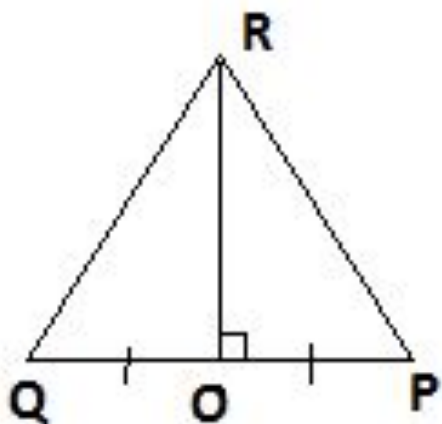

Дано:
 $AD = BF$



Теорема

Если три стороны одного треугольника соответственно равны трем сторонам другого треугольника, то такие треугольники равны.

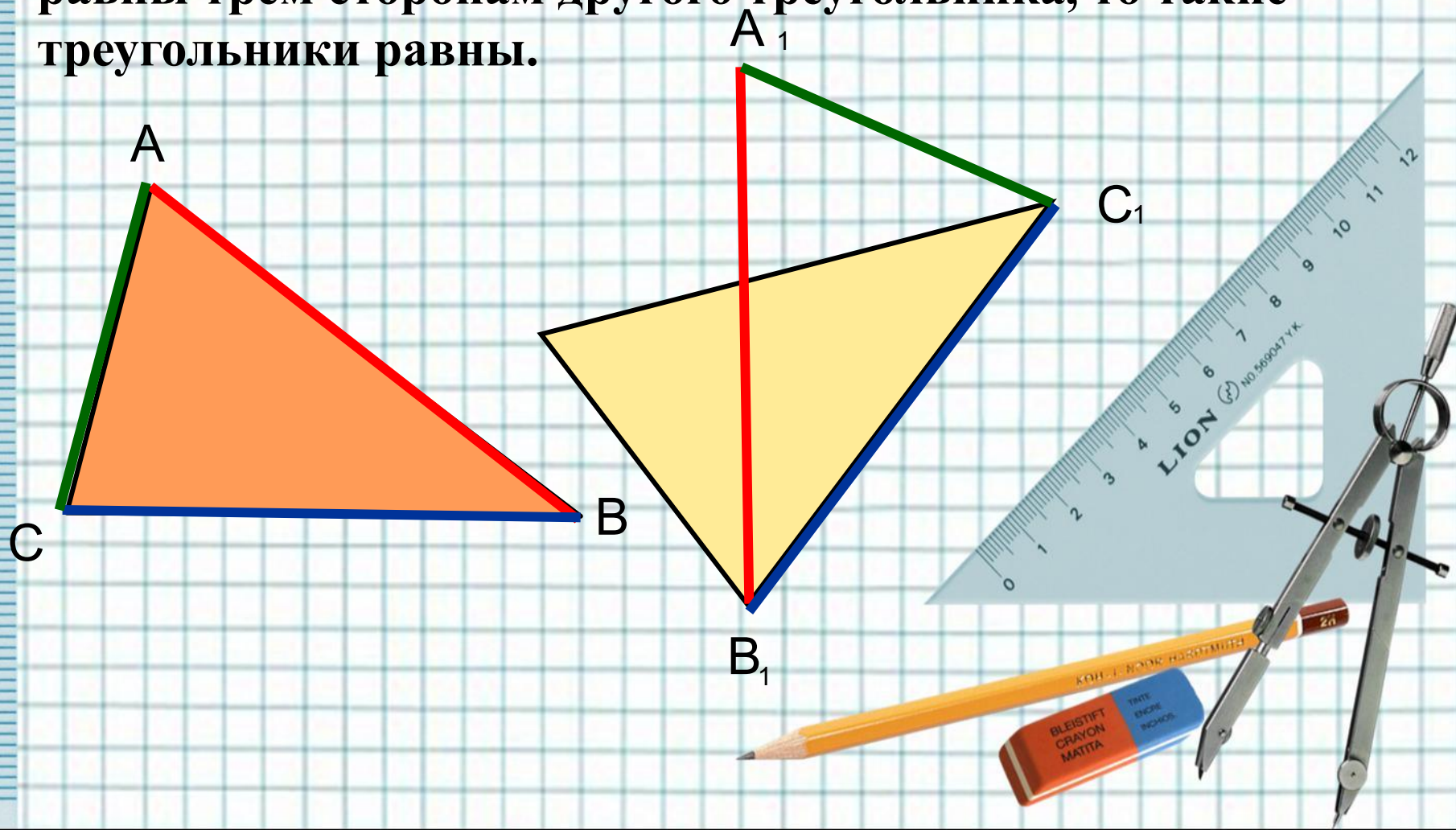

Третий признак равенства треугольников

Дано: $\triangle ABC$ и $\triangle A_1B_1C_1$

$AB = A_1B_1$, $BC = B_1C_1$, $AC = A_1C_1$.

Доказать: $\triangle ABC = \triangle A_1B_1C_1$

Доказательст

Приложим ~~тре~~угольник ABC к
треугольнику
 $A_1B_1C_1$.

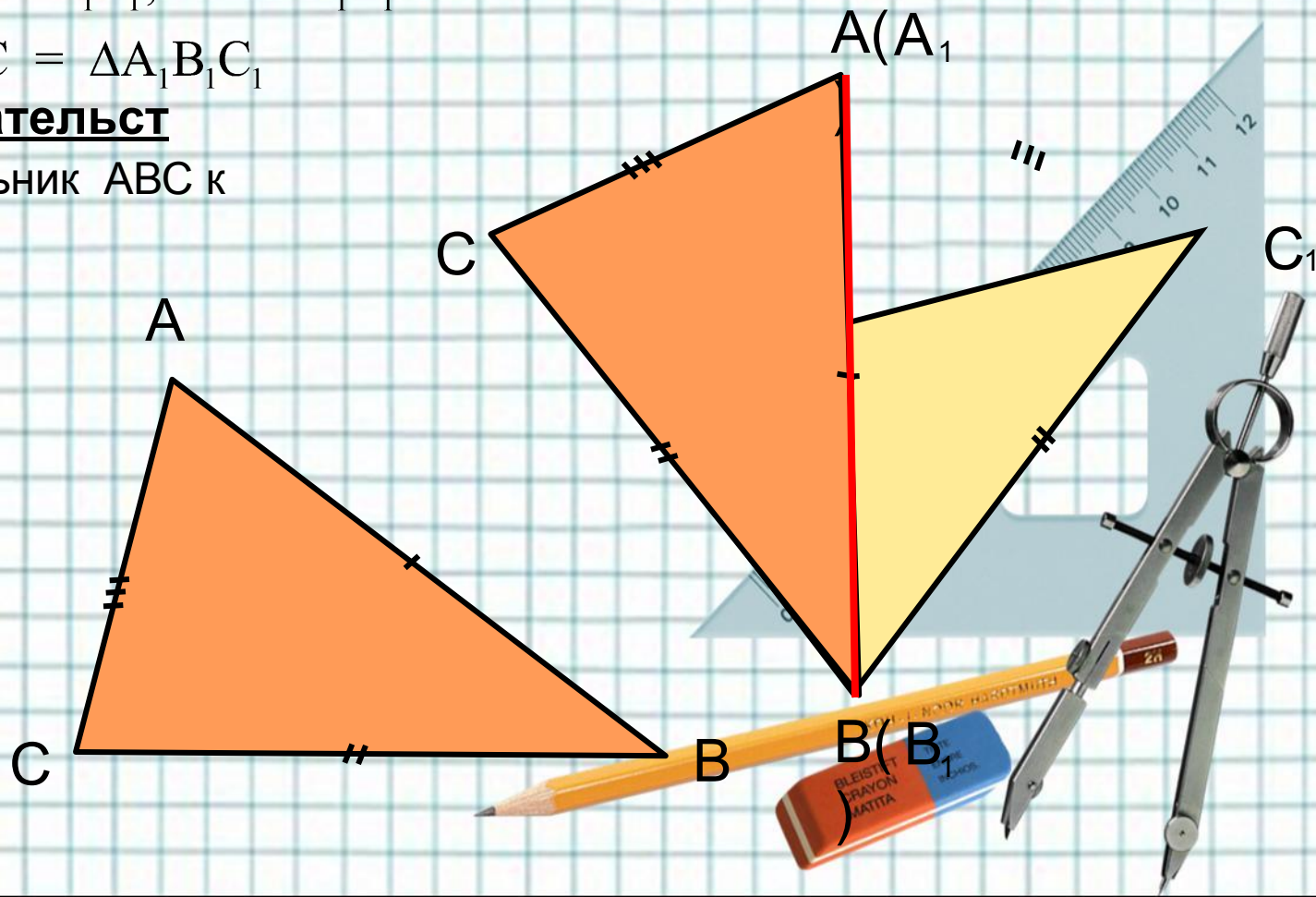

Третий признак равенства треугольников

Дано: $\triangle ABC$ и $\triangle A_1B_1C_1$

$AB = A_1B_1$, $BC = B_1C_1$, $AC = A_1C_1$.

Доказать: $\triangle ABC = \triangle A_1B_1C_1$

Доказательст

Приложим ~~во~~треугольник ABC к
треугольнику

$A_1B_1C_1$
Проведем
СС

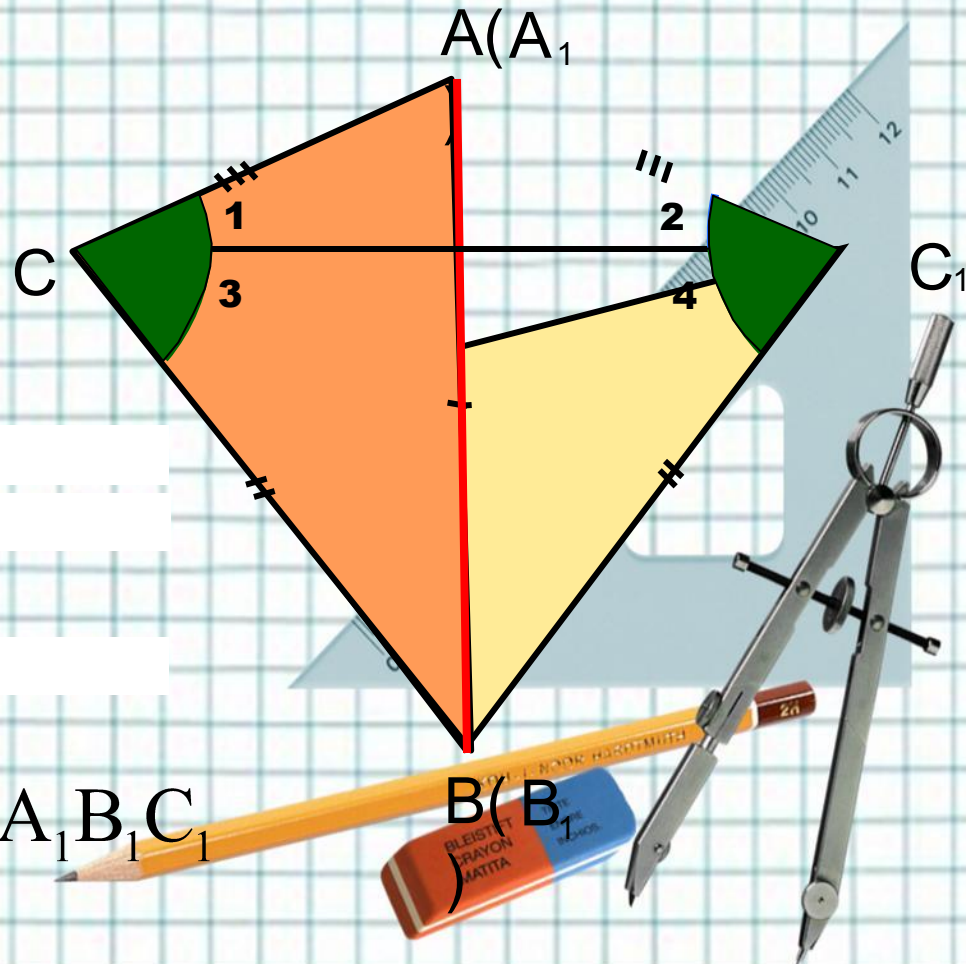

$$\triangle ABC = \triangle A_1B_1C_1$$

Найдите пары равных треугольников и
докажите их равенство

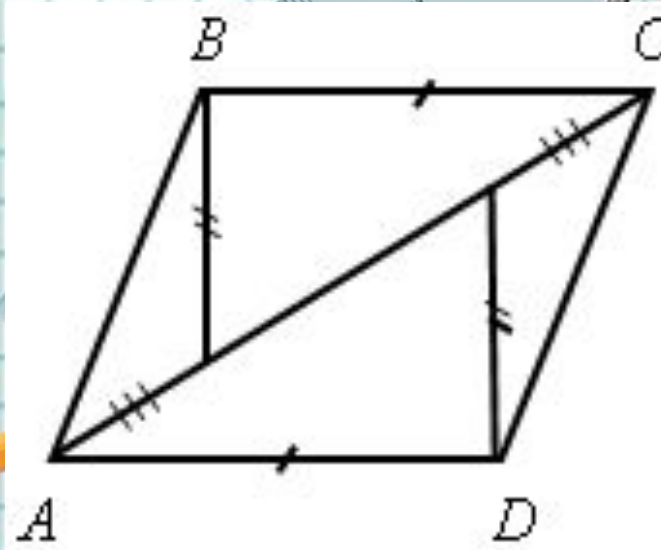
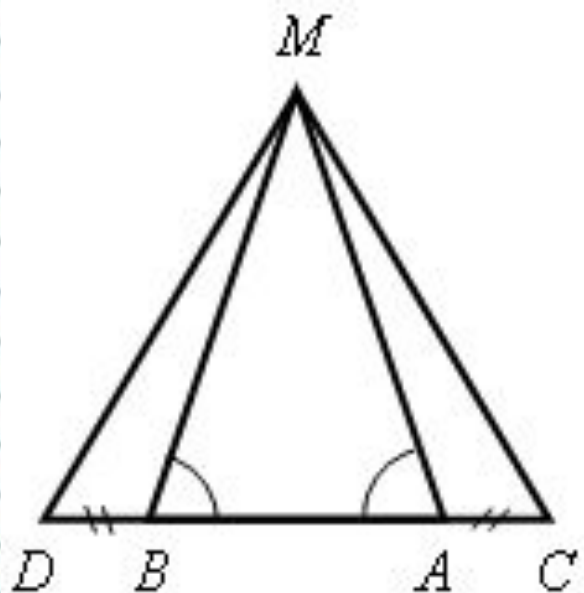
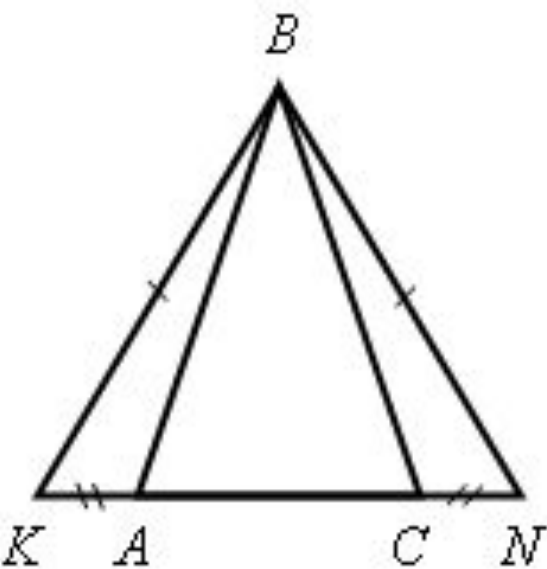
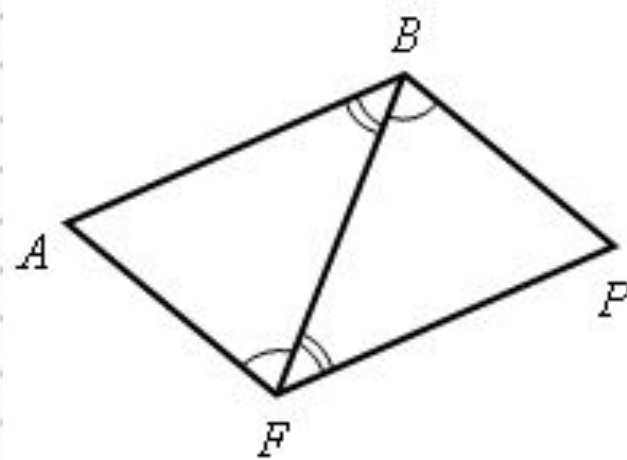
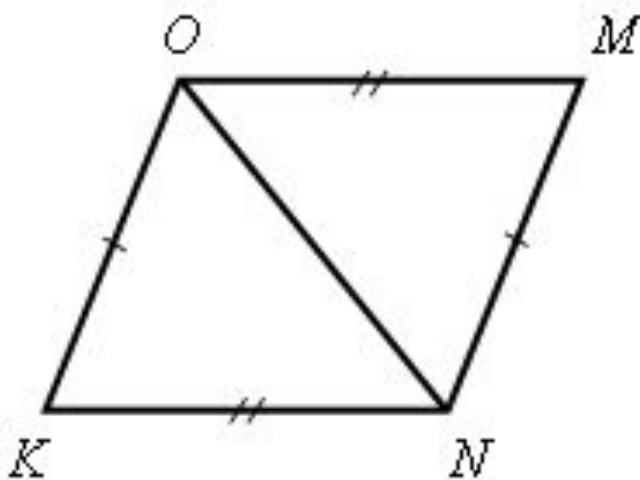
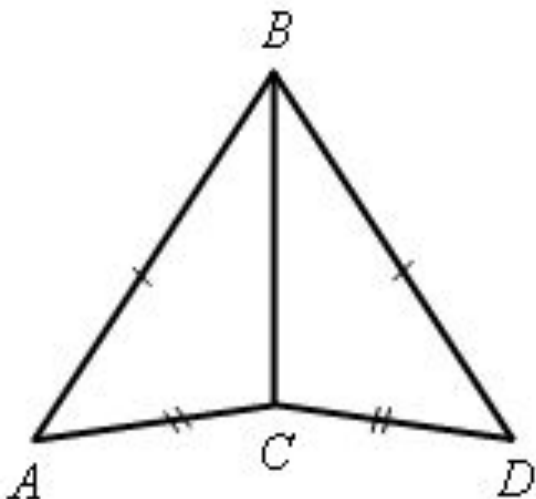

№ 138

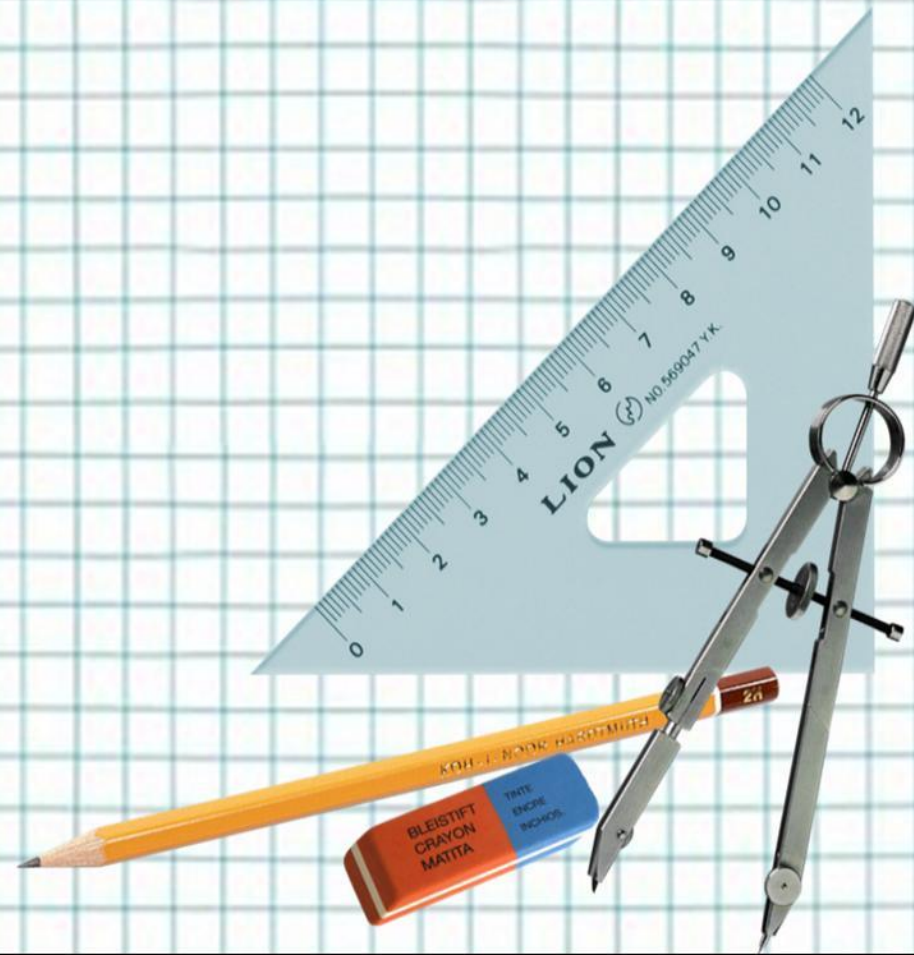

Домашняя работа

повторить пункты 15–19;

изучить п. 20;

№№ 136, 137, 134.

