

Назовите односторонние, накрест лежащие, соответственные углы.

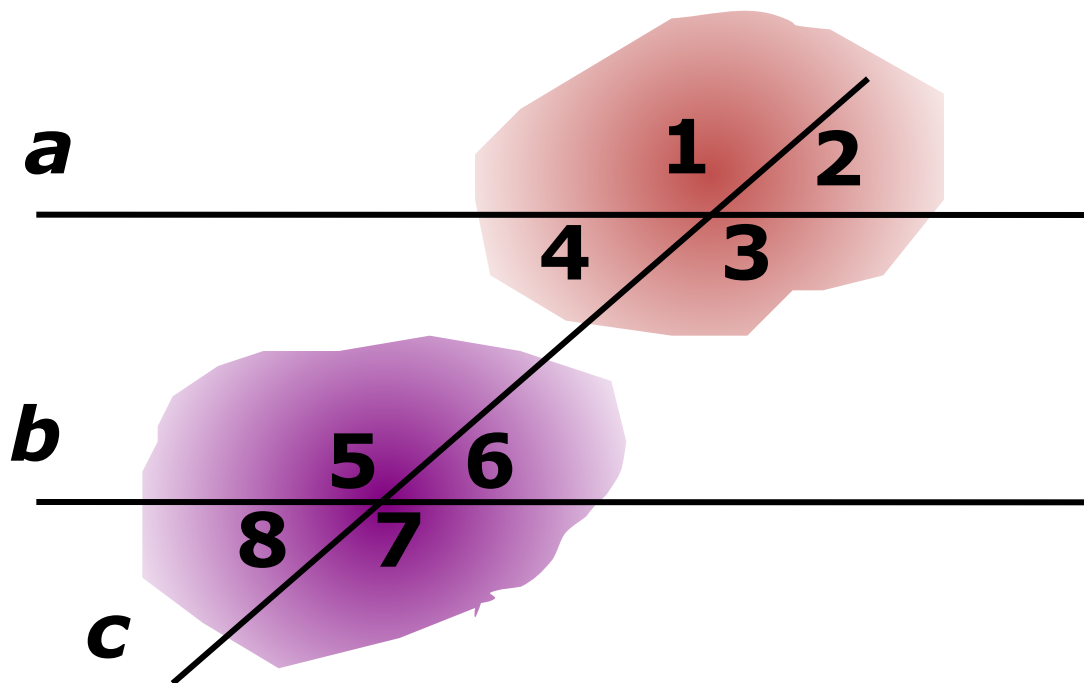

$a \parallel b$, c -секущая

$$\angle 1 = 150^{\circ}$$

Найти:

$\angle 2, \angle 3, \angle 4, \angle 5, \angle 6, \angle 7, \angle 8.$

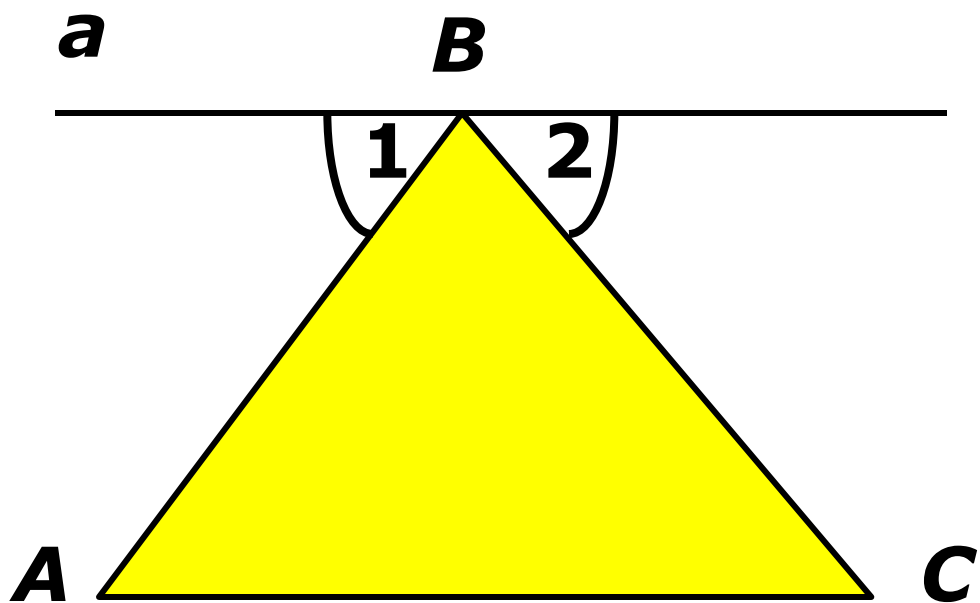

$a \parallel AC, \angle 1 = 55^\circ, \angle 2 = 60^\circ.$

Найти: $\angle A, \angle B, \angle C.$

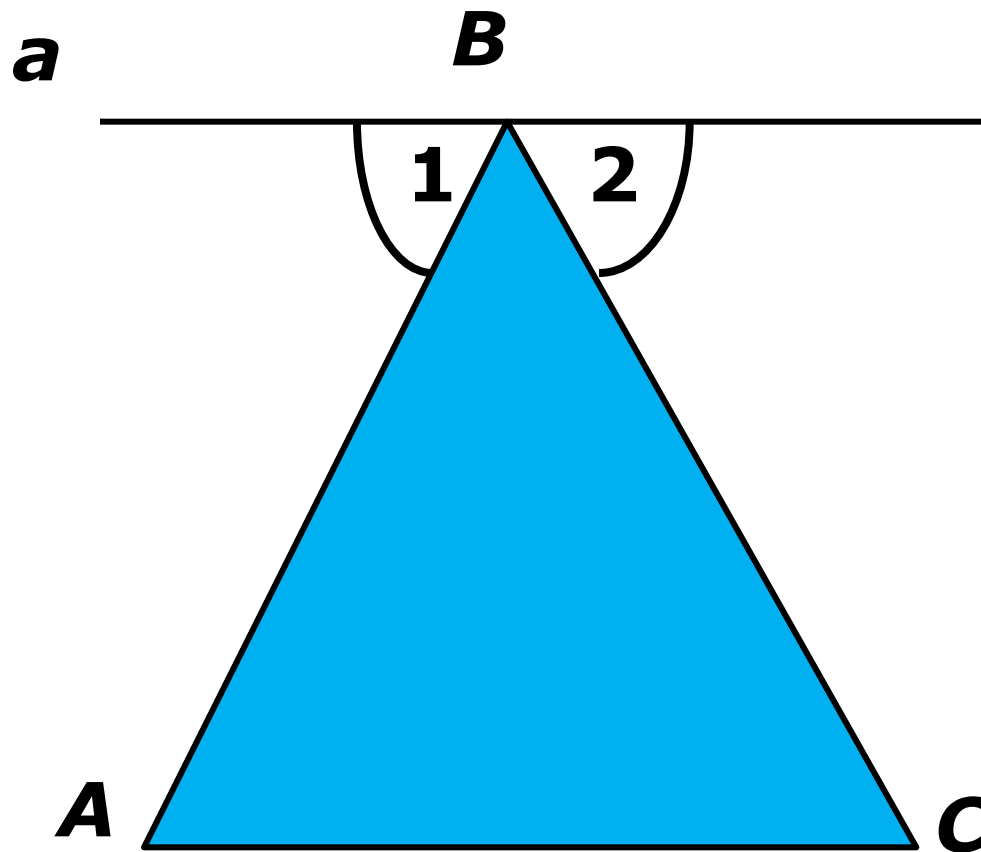

$a \parallel AC, \angle A = 70^\circ, \angle C = 65^\circ.$

Найти: $\angle B.$

Крыша — элемент жилого дома.

зависимости от материала, из которого она сделана, должна быть наклонена к горизонтальной линии под различными углами. Какой угол в каждом случае составляют стропильные ноги двускатной крыши?



**Конструкция
двухскатных крыш в
разрезе представляет
собой равнобедренный
треугольник.**

**Угол наклона
определяют в
зависимости от
материала, которым
кроют крышу – от угла
наклона зависит
давление на несущую
конструкцию –
стропила**

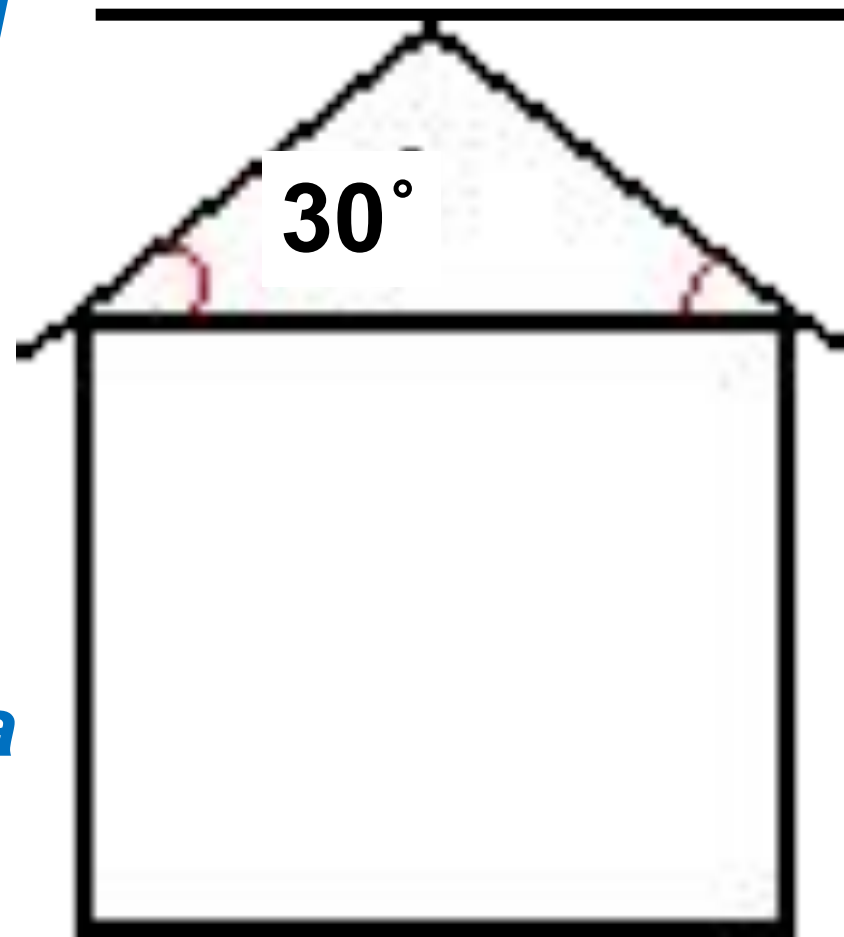

**ЧЕМУ РАВНА
СУММА
УГЛОВ
ТРЕУГОЛЬНИКА?**

треугольника
равна 180°

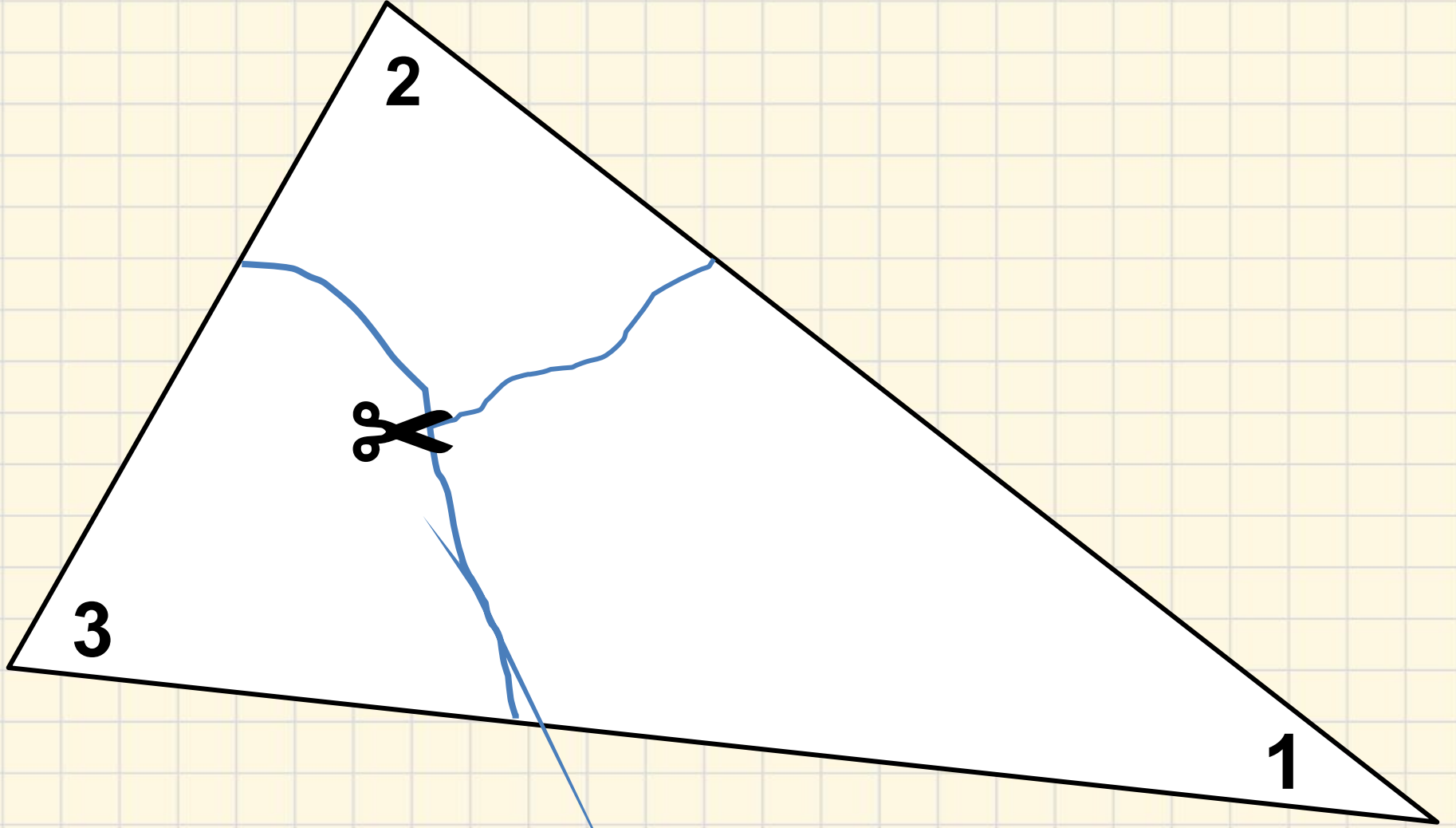

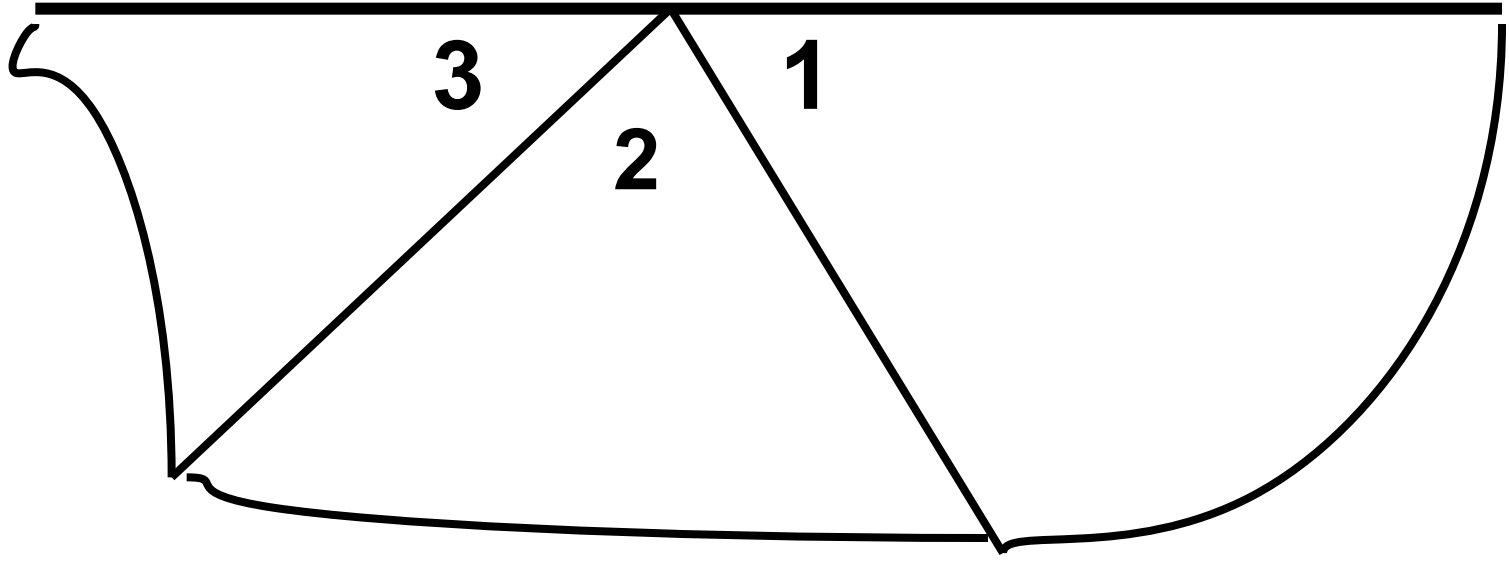

10.04.13г.

Классная работа.

Сумма

углов

треугольник

а.

Теорема

**Сумма углов треугольника
равна 180°**

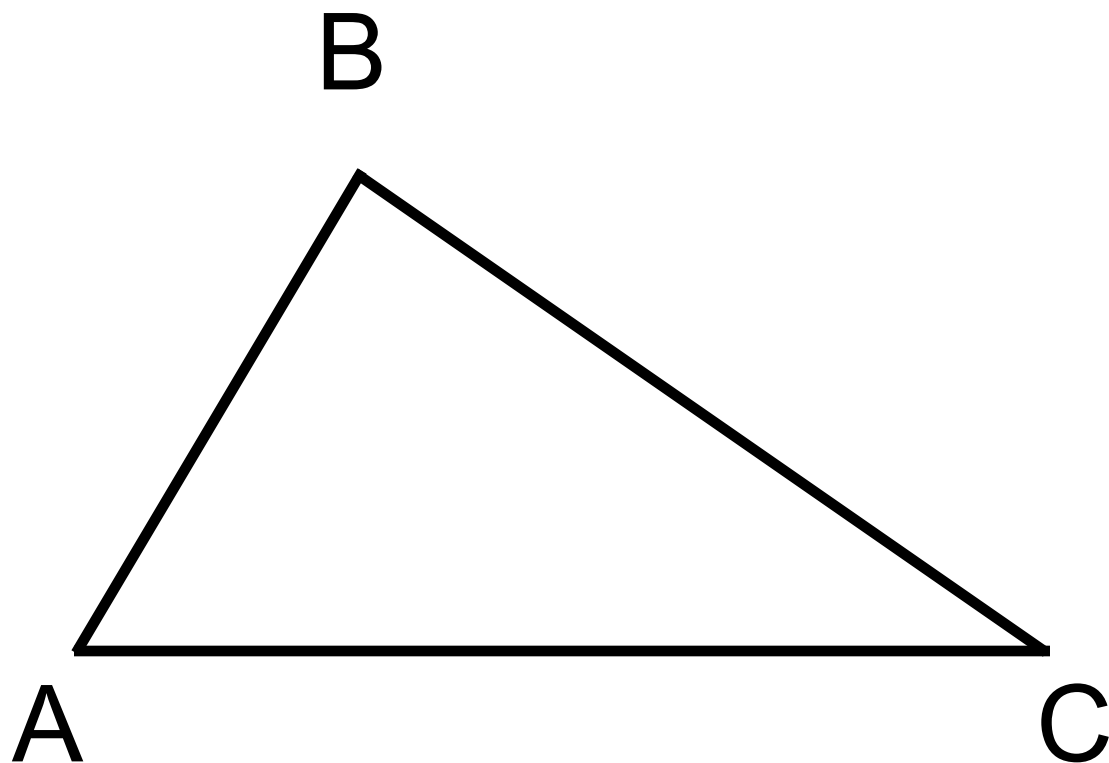

**Рассмотрим произвольный
треугольник ABC**

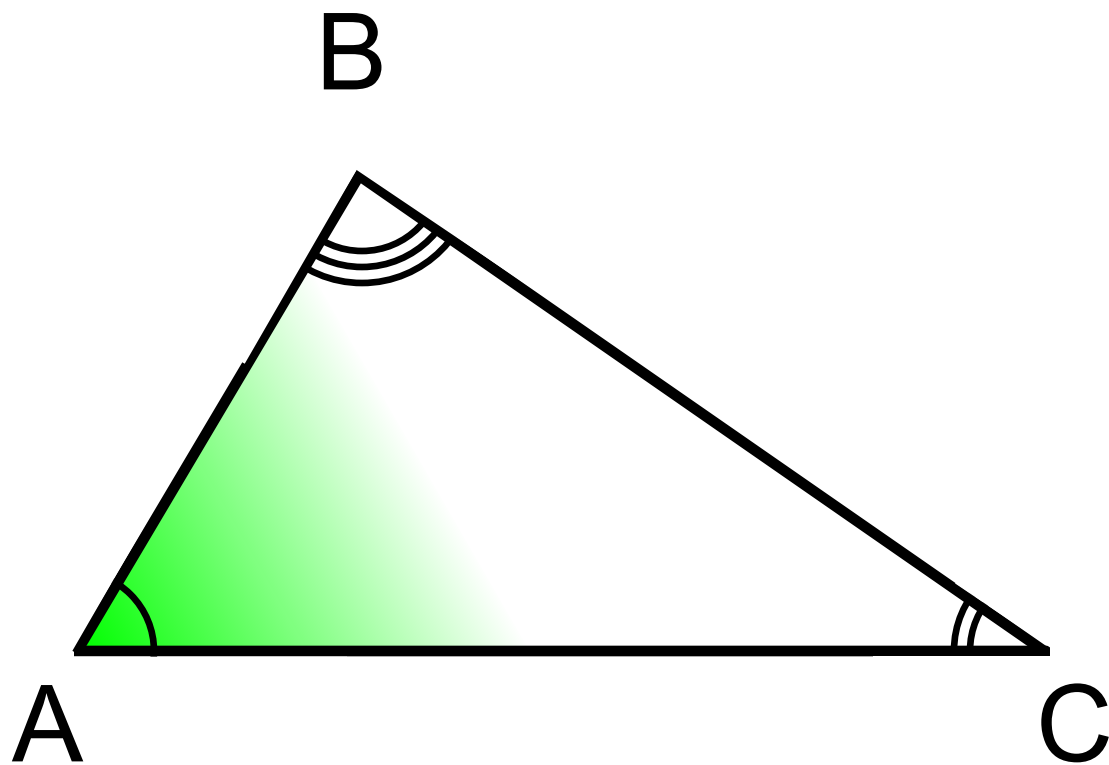

и докажем, что

$\angle A$

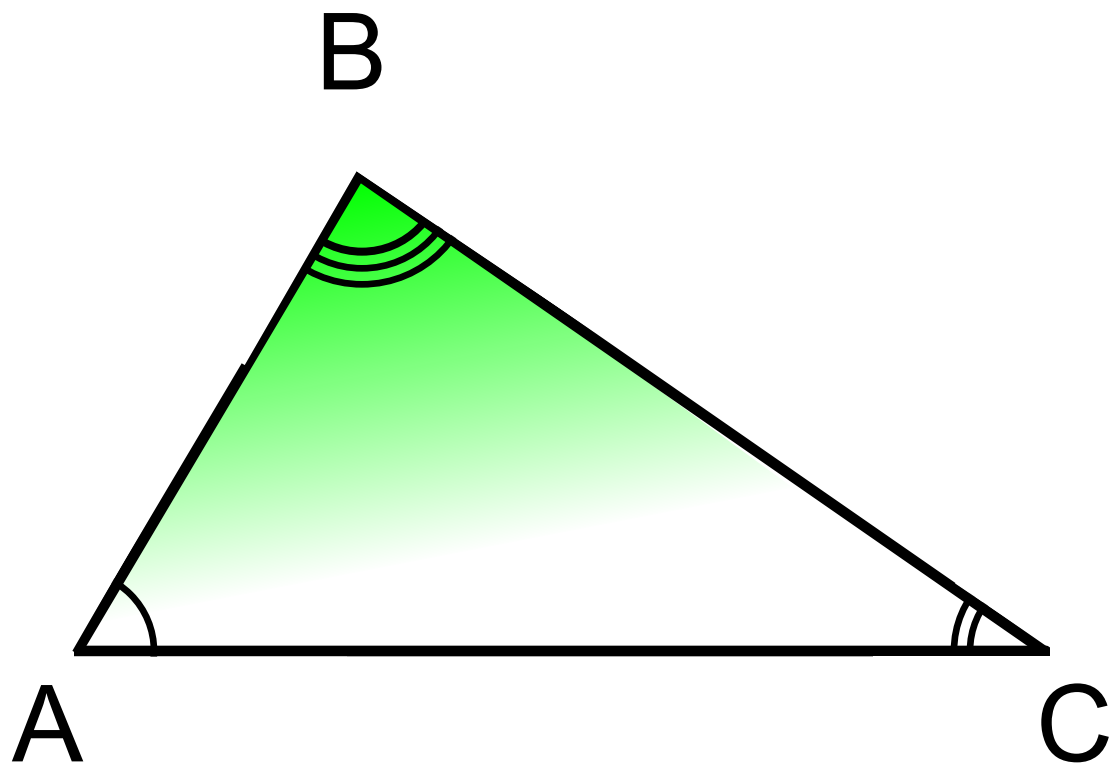

и докажем, что

$$\angle A + \angle B$$

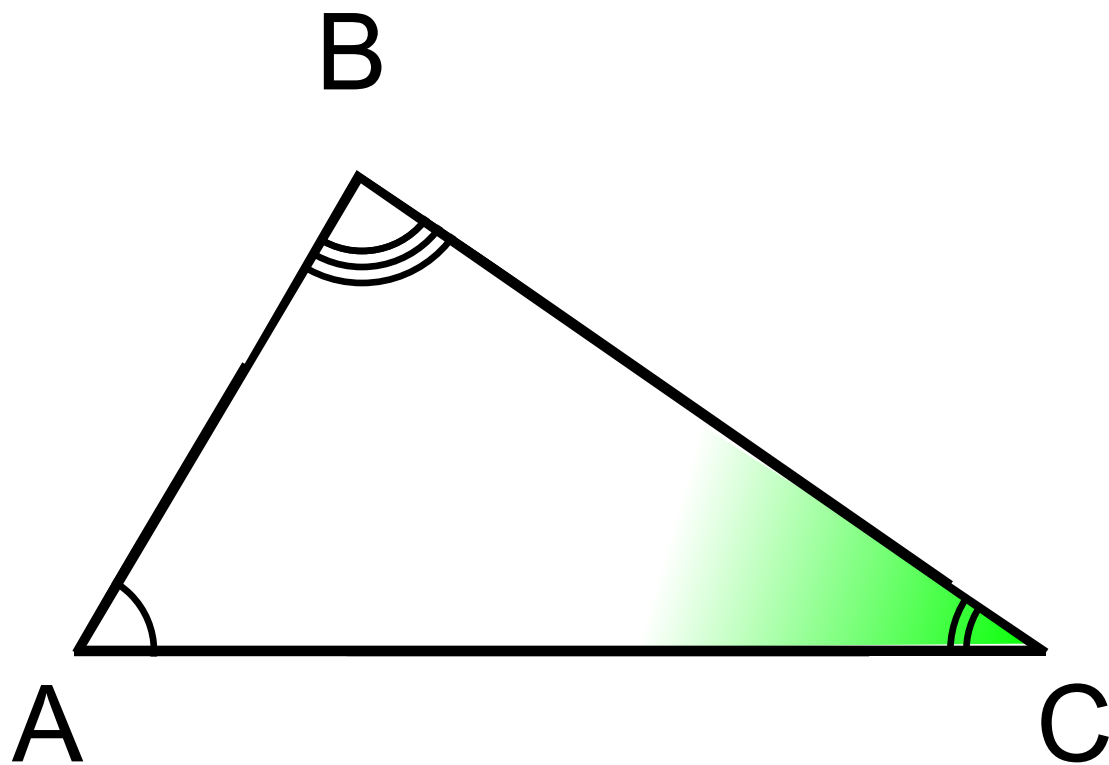

и докажем, что

$$\angle A + \angle B + \angle C$$

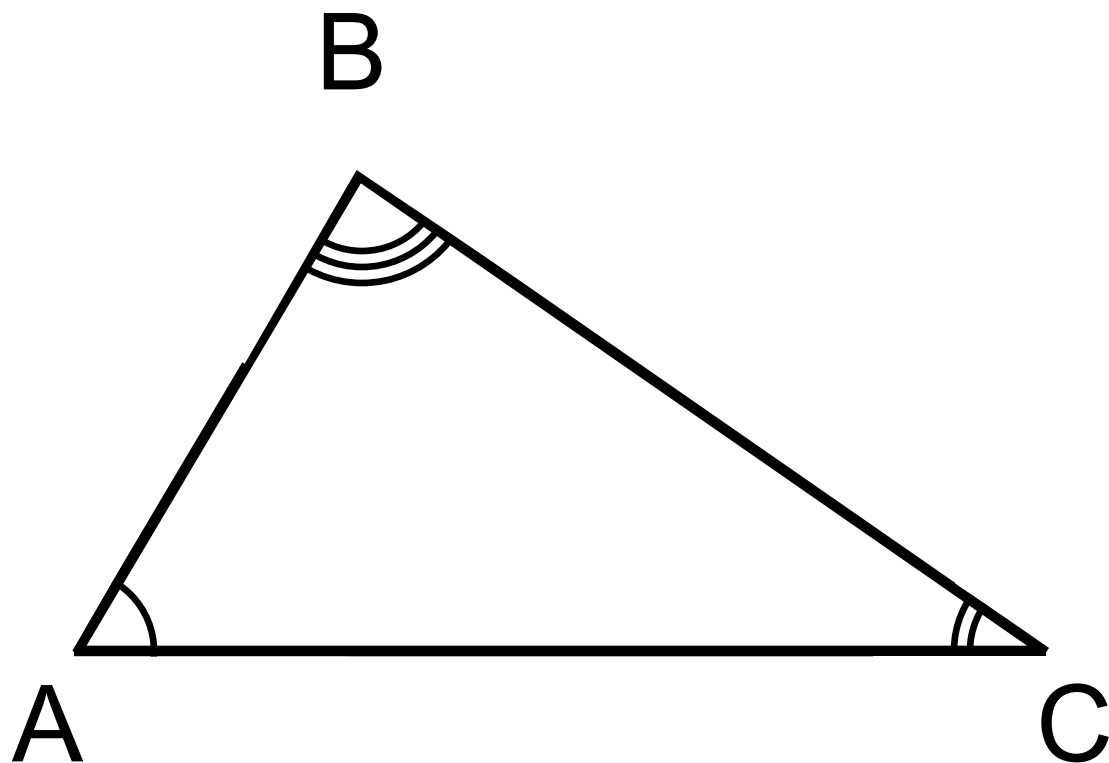

и докажем, что

$$\angle A + \angle B + \angle C = 180^{\circ}$$

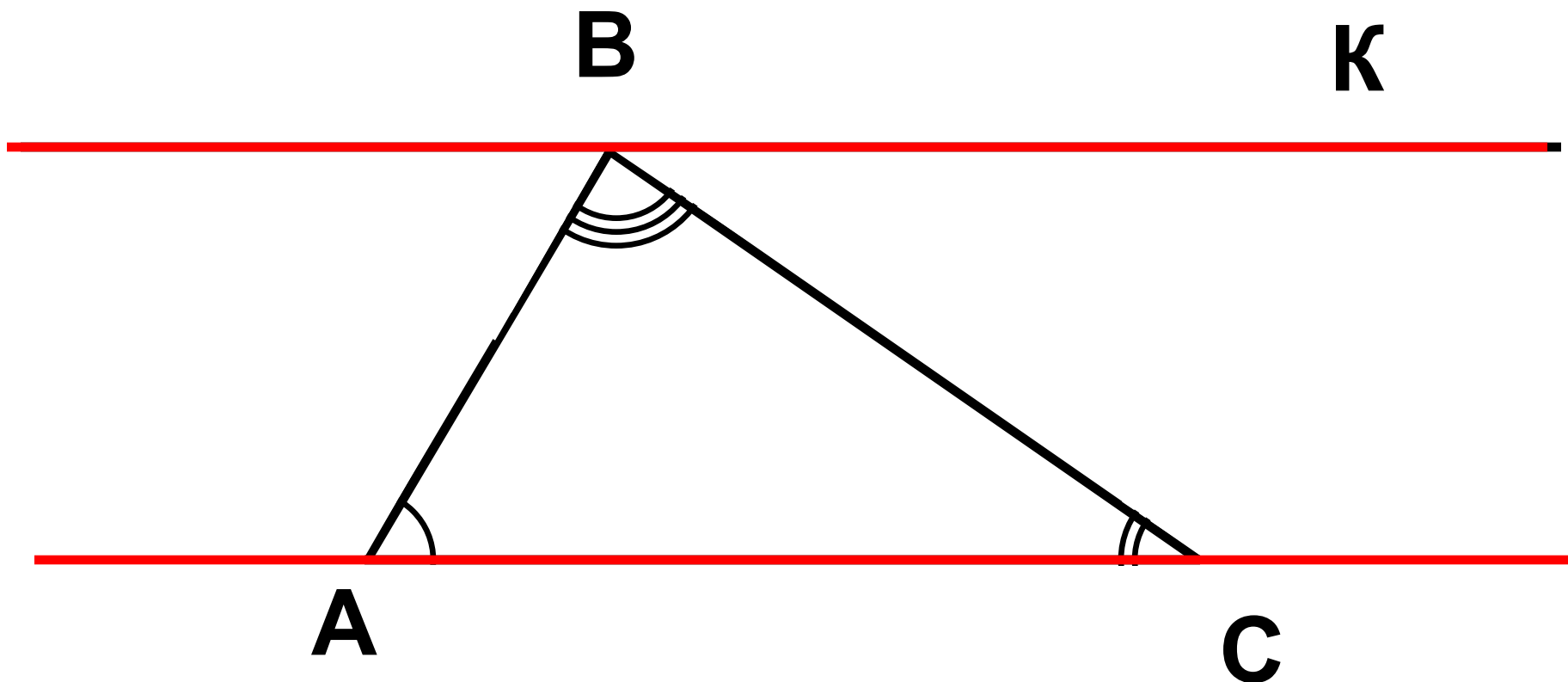

**Проведем через вершину В
прямую ВК , параллельную
стороне АС**

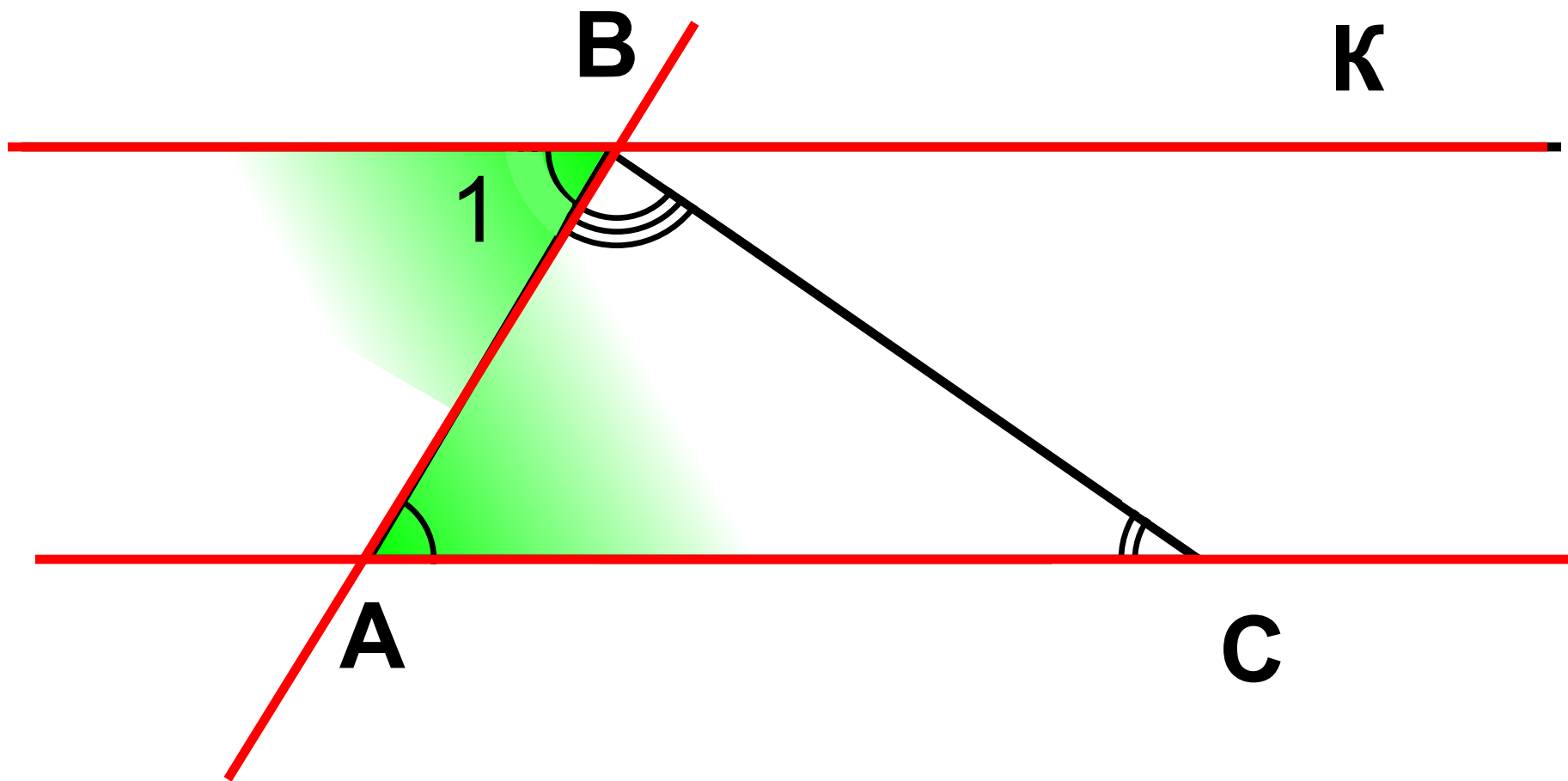

$\angle 1$ и $\angle А$ являются накрест лежащими углами при пересечении параллельных прямых $ВК$ и $АС$ и секущей $АВ$.

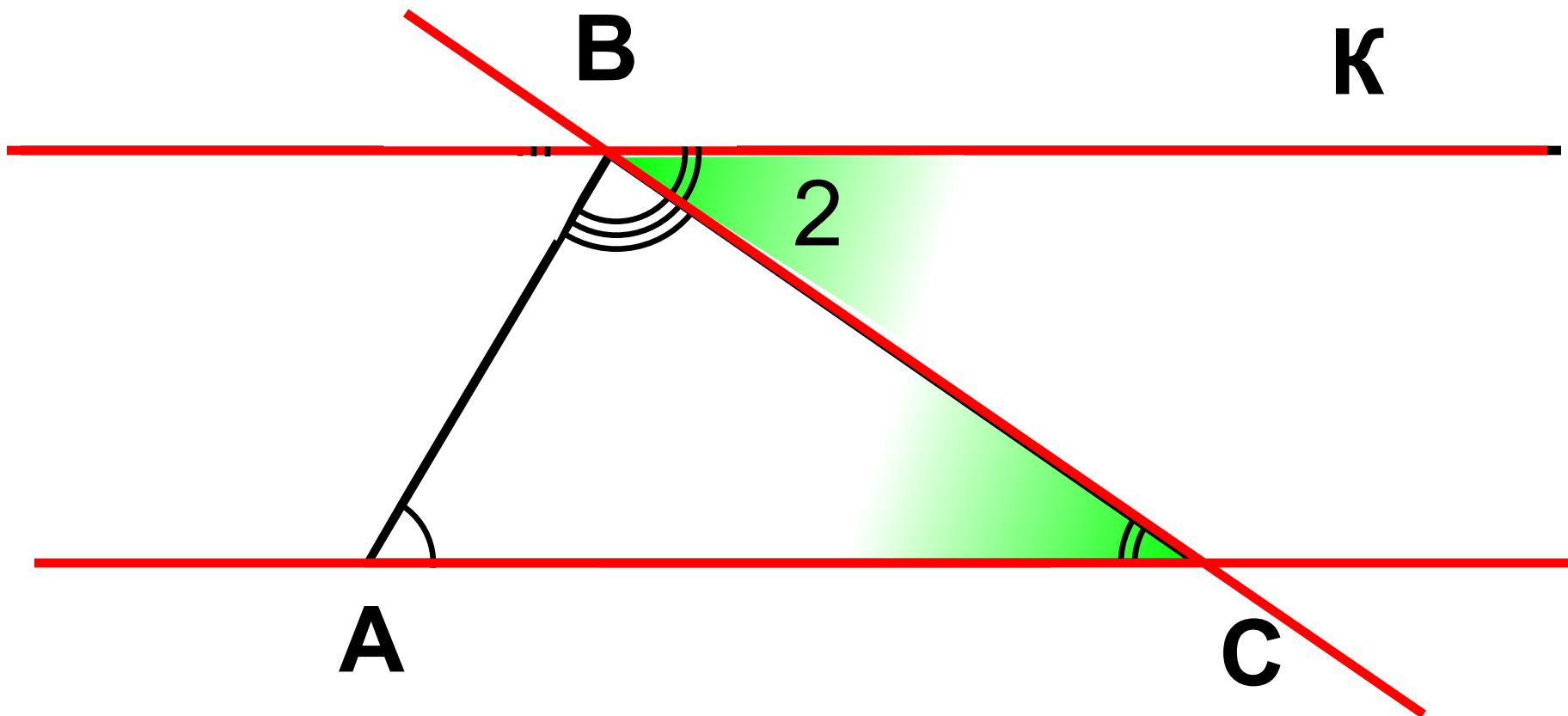

$\angle C$ и $\angle 2$ являются накрест лежащими углами при пересечении параллельных прямых BK и AC и секущей BC .

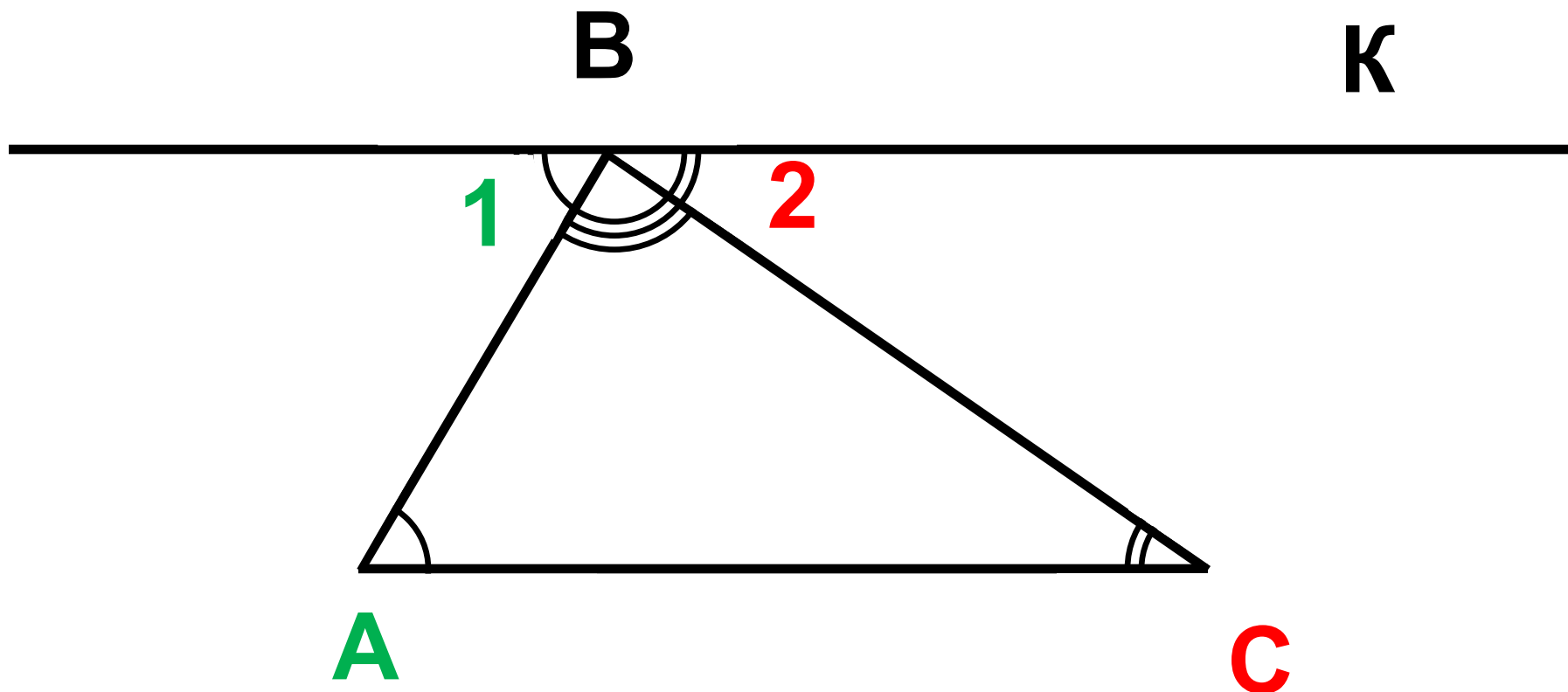

Поэтому \square $A = \square$ 1, \square $C = \square$ 2

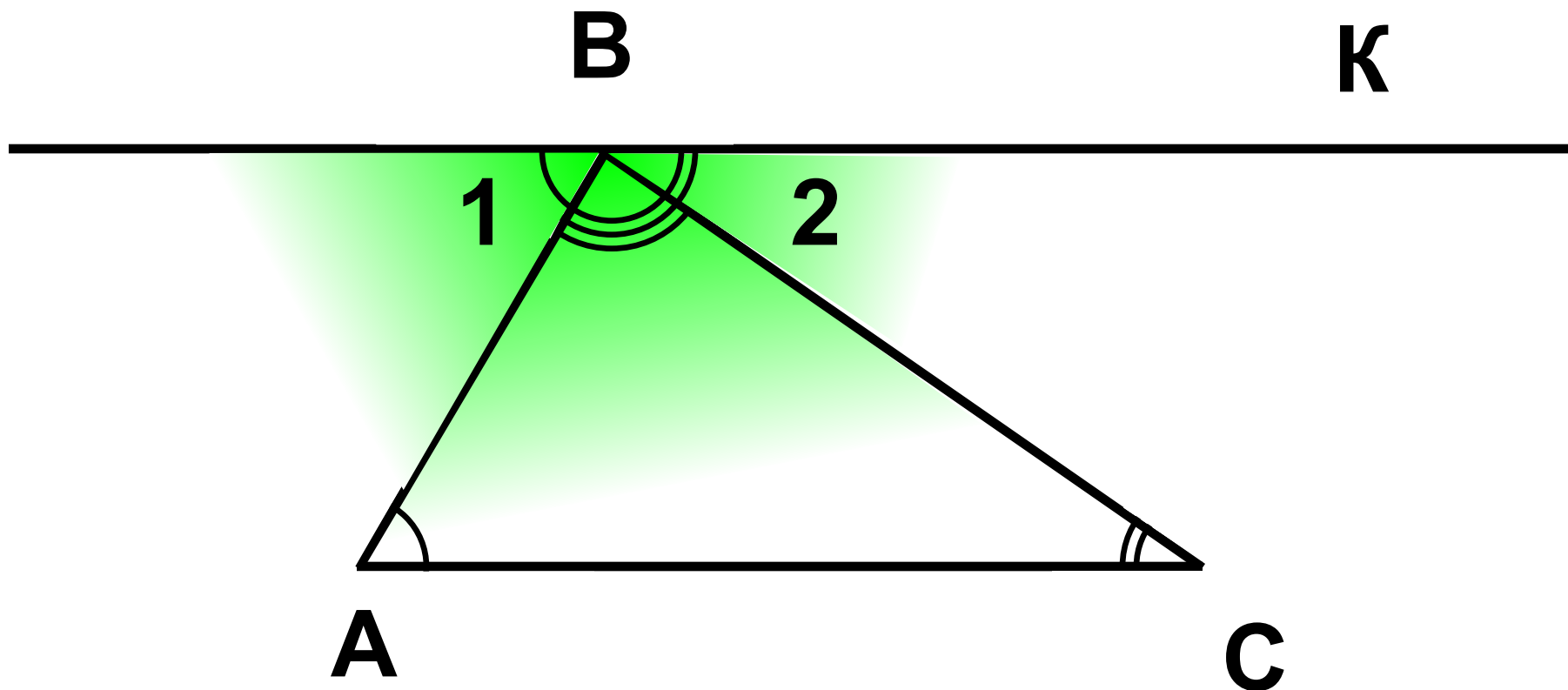

Очевидно, что сумма углов 1, 2 и $\sphericalangle B$ равна развернутому углу с вершиной B, т.е.

$$\text{или } \sphericalangle 1 + \sphericalangle 2 + \sphericalangle B = 180^\circ$$

Теорема доказана

**Сумма углов треугольника
равна 180°**

Работа в группах.

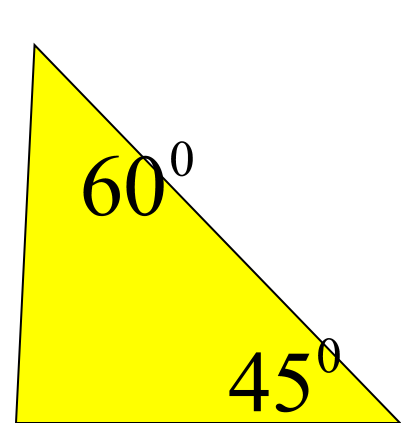

1

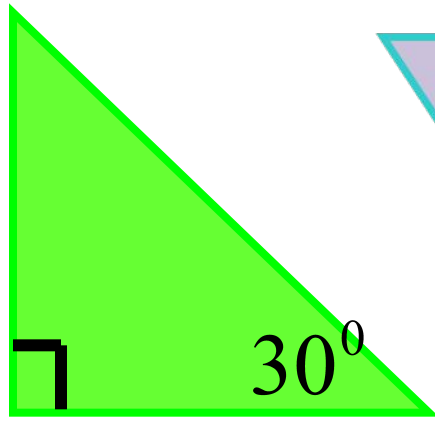

2

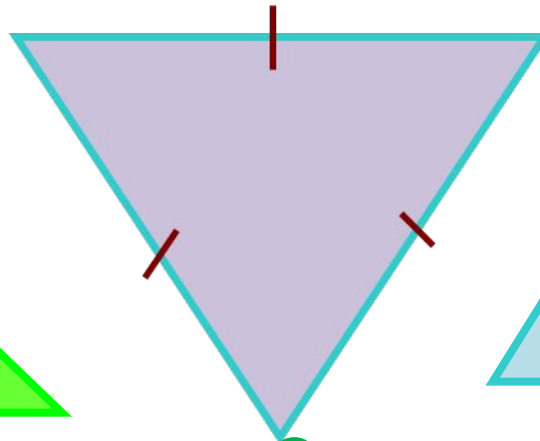

3

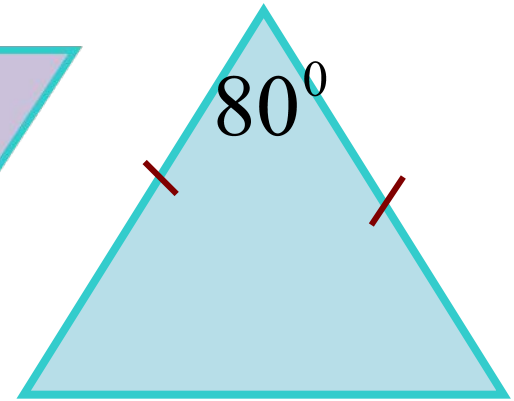

4

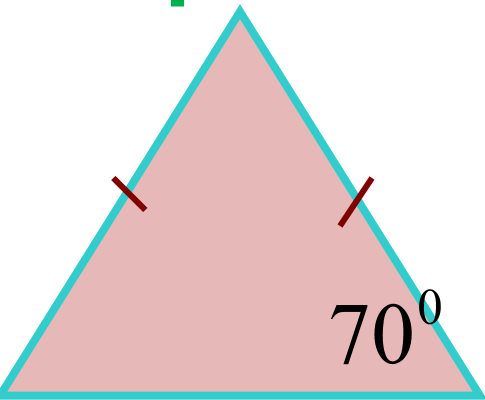

5

**6. Найдите углы
треугольника
ABC, если
 $\angle A : \angle B : \angle C = 2 : 3 : 4$.**

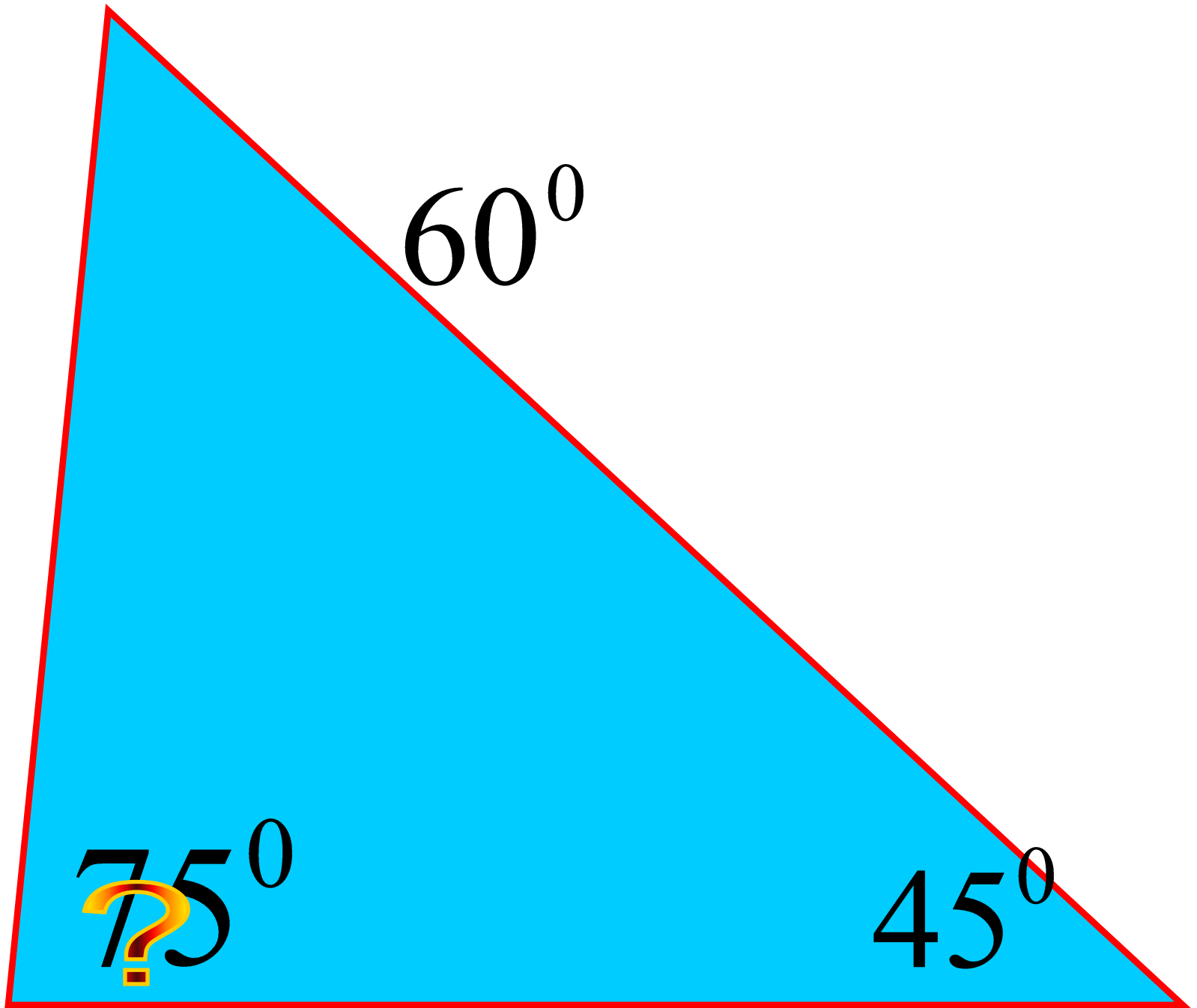

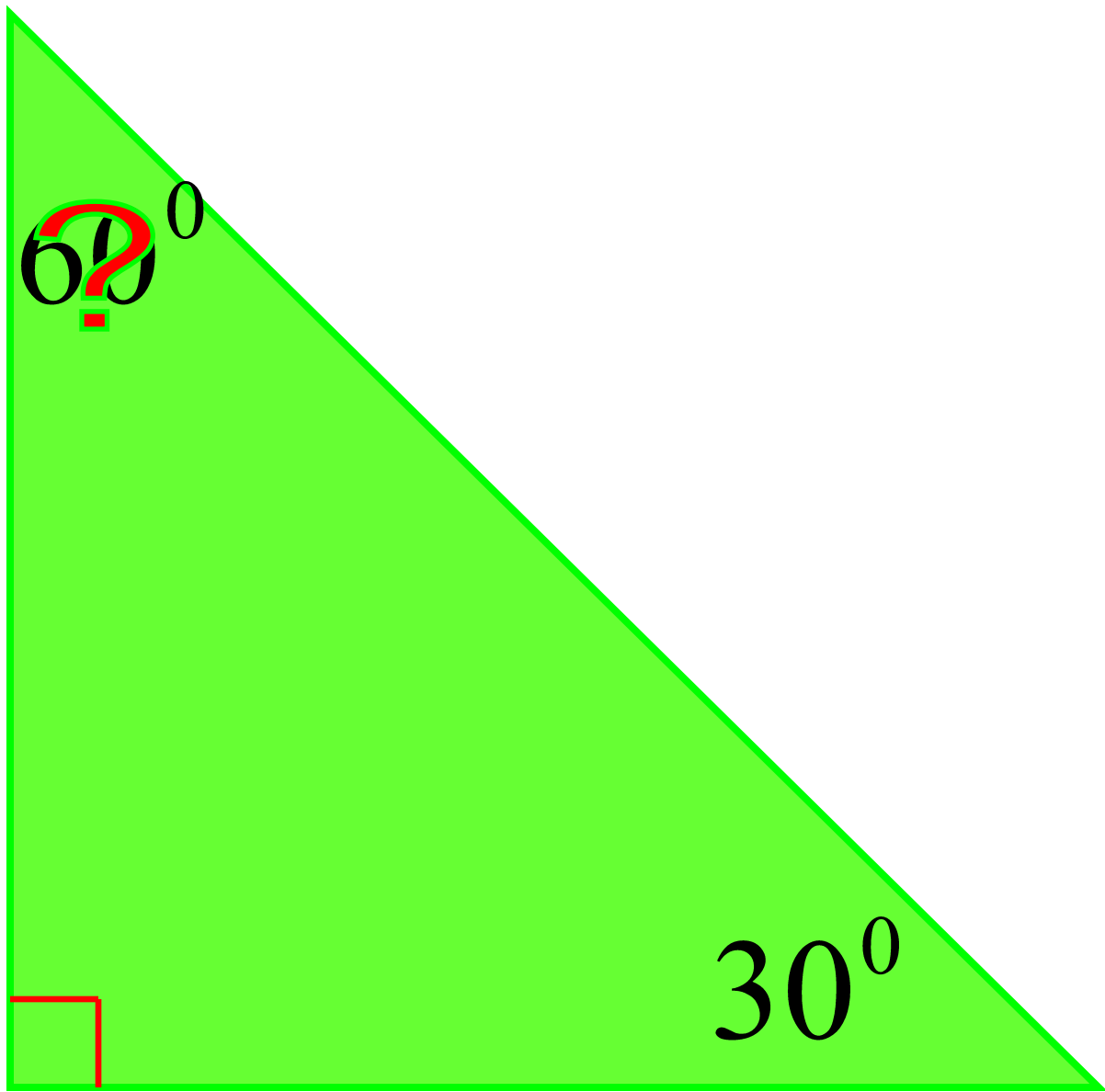

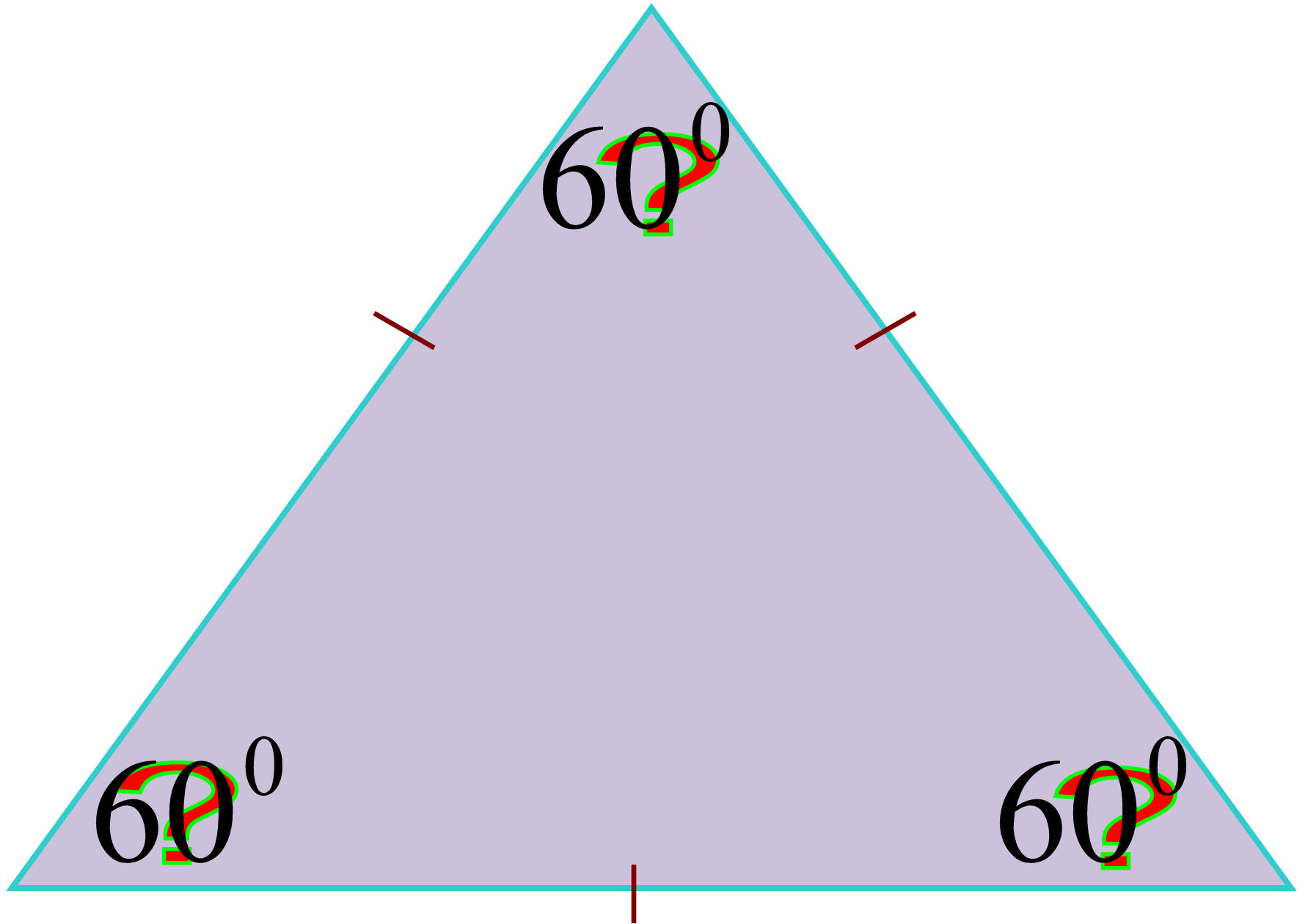

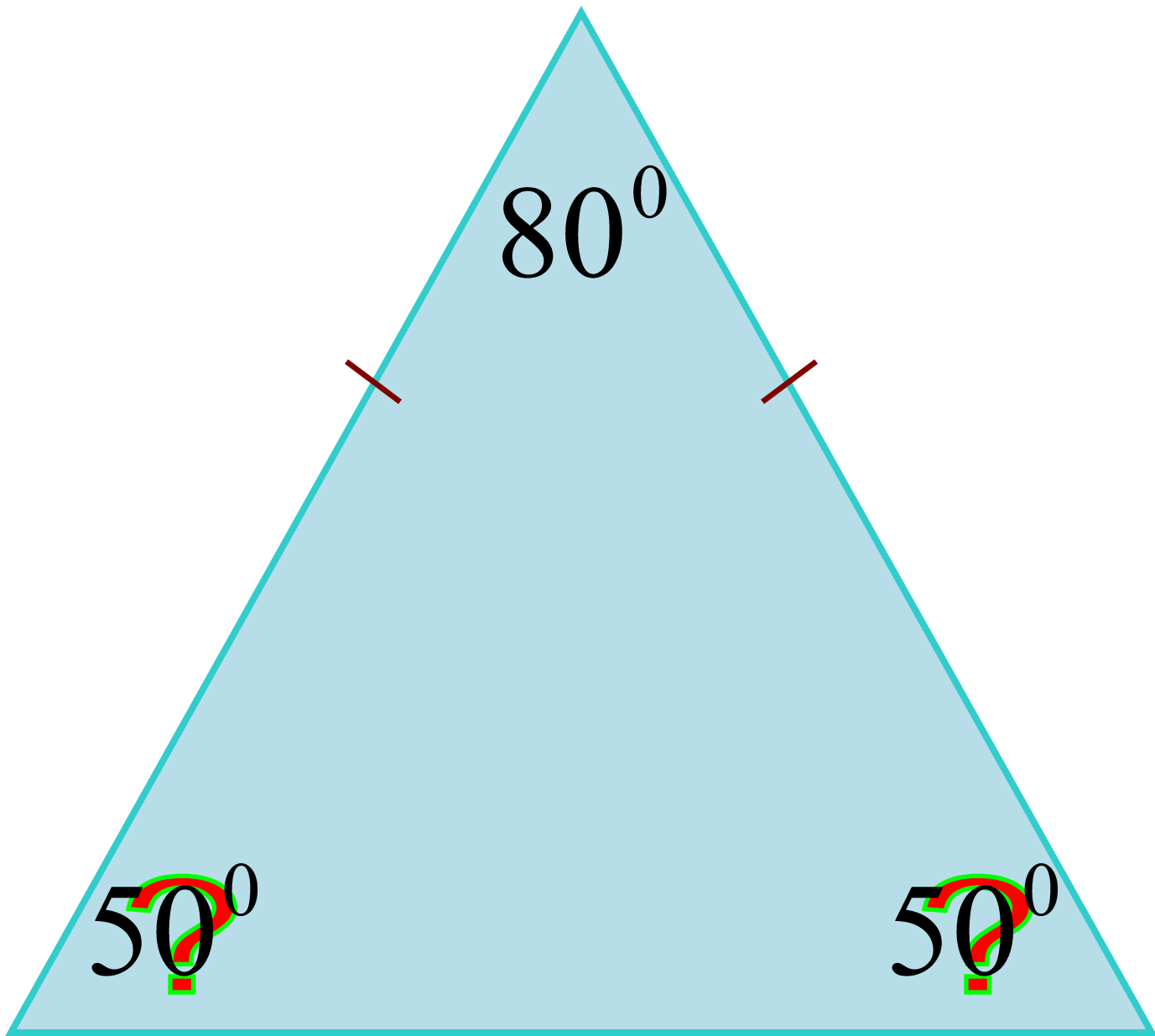

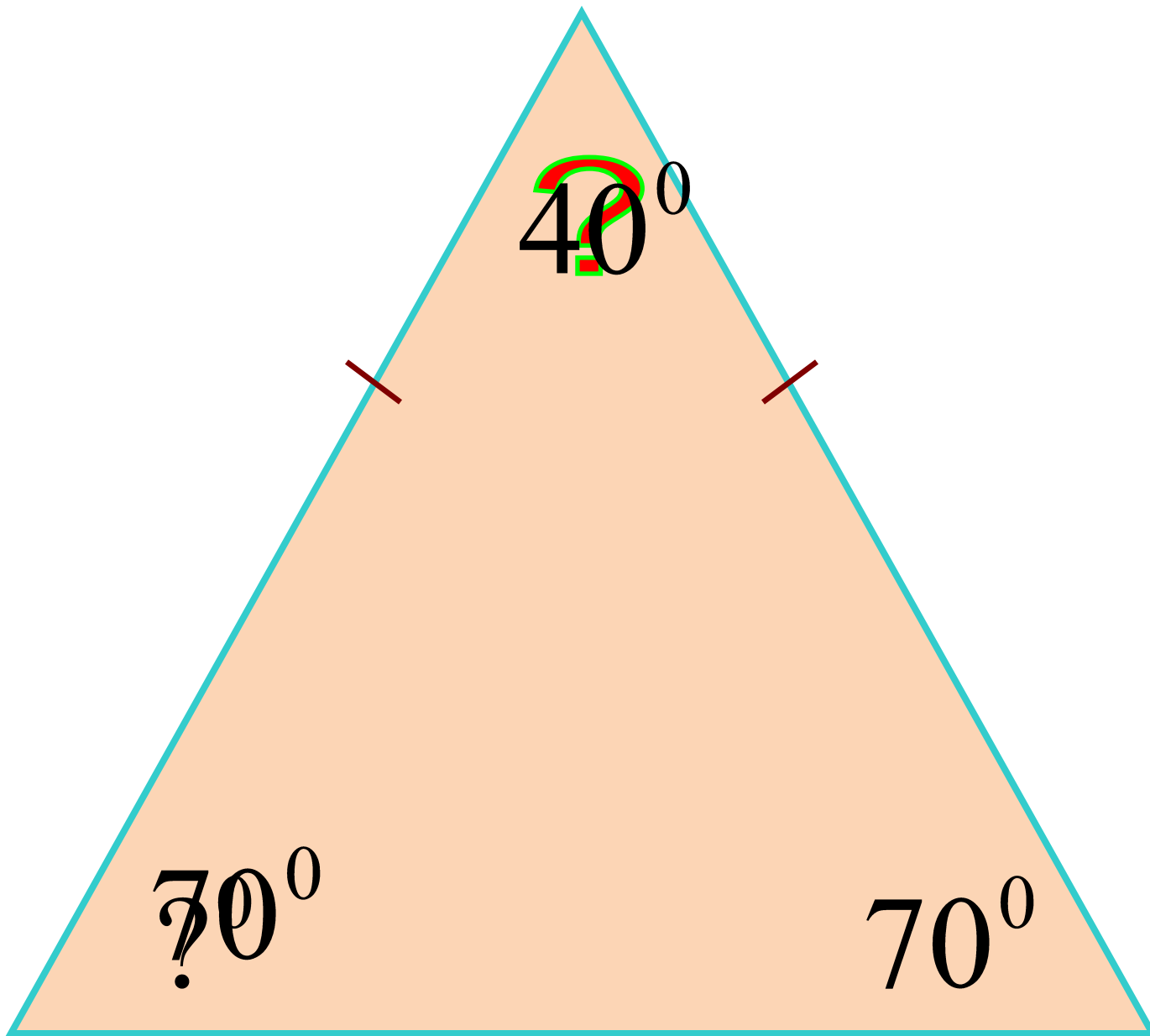

**Решим
задачу
№224, стр.
71.**



**Найдите углы
треугольника
ABC, если**

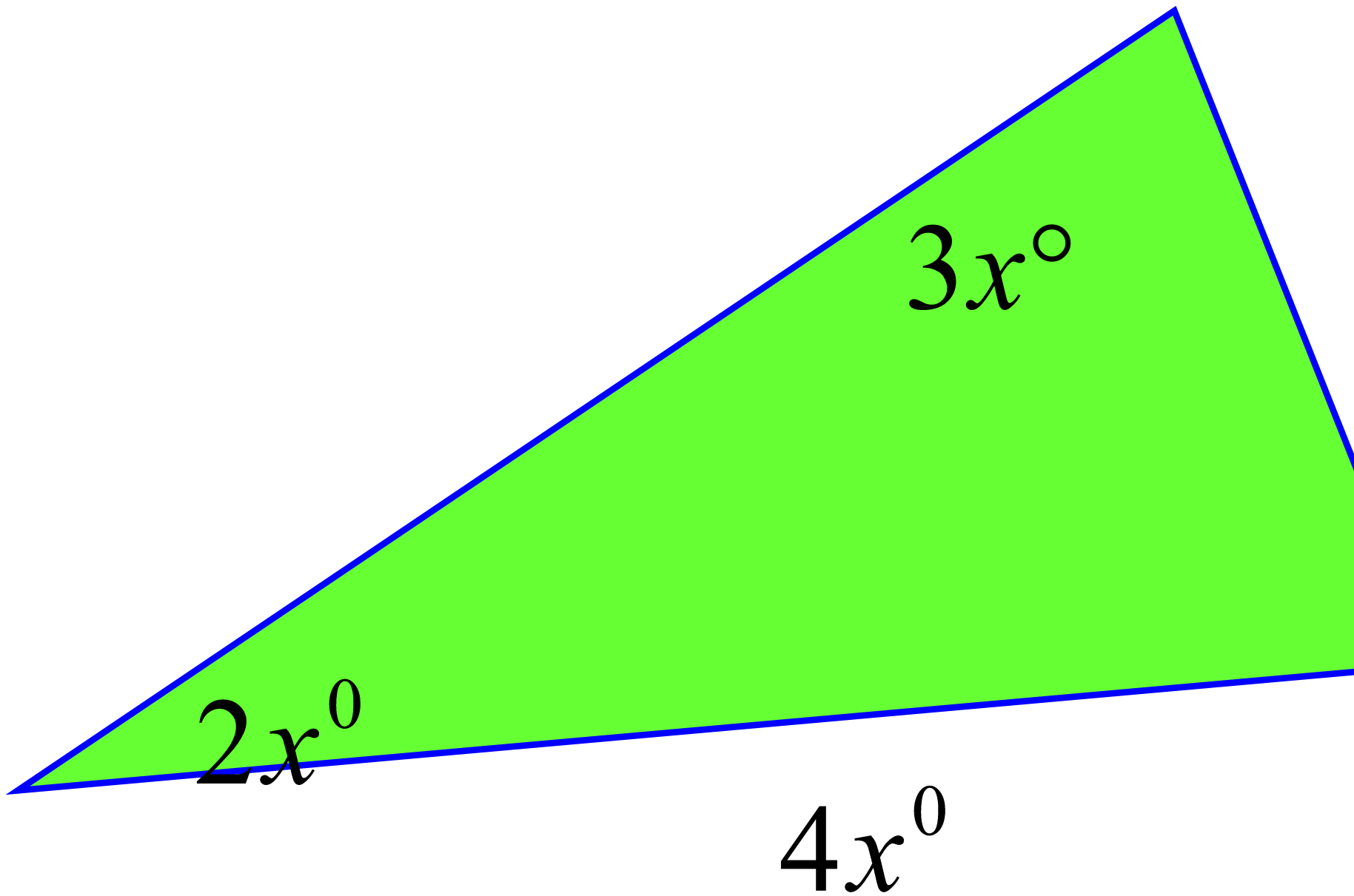

Удивительная лунка для глаз



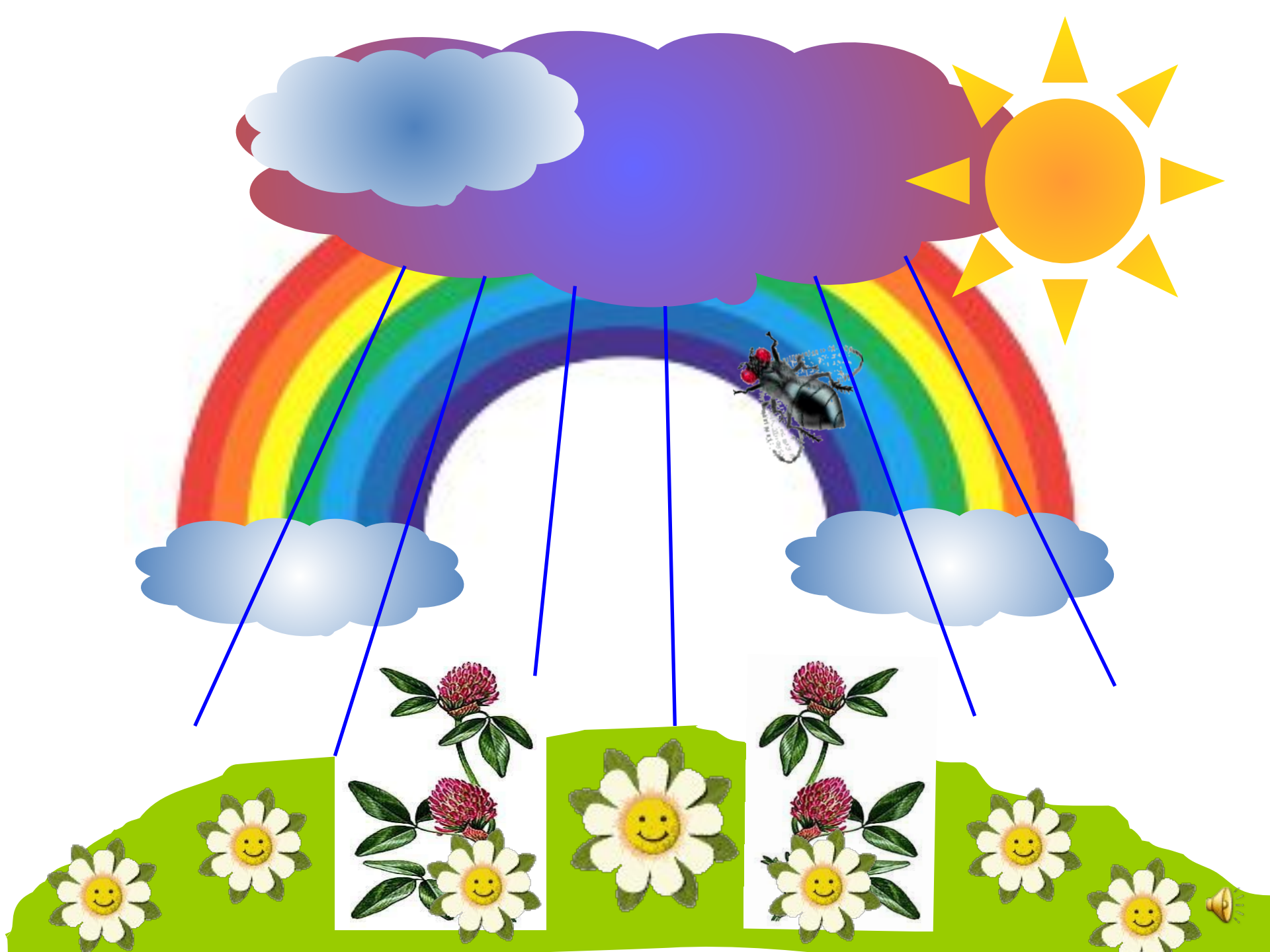

Самостоятельная работа.

Задача 1

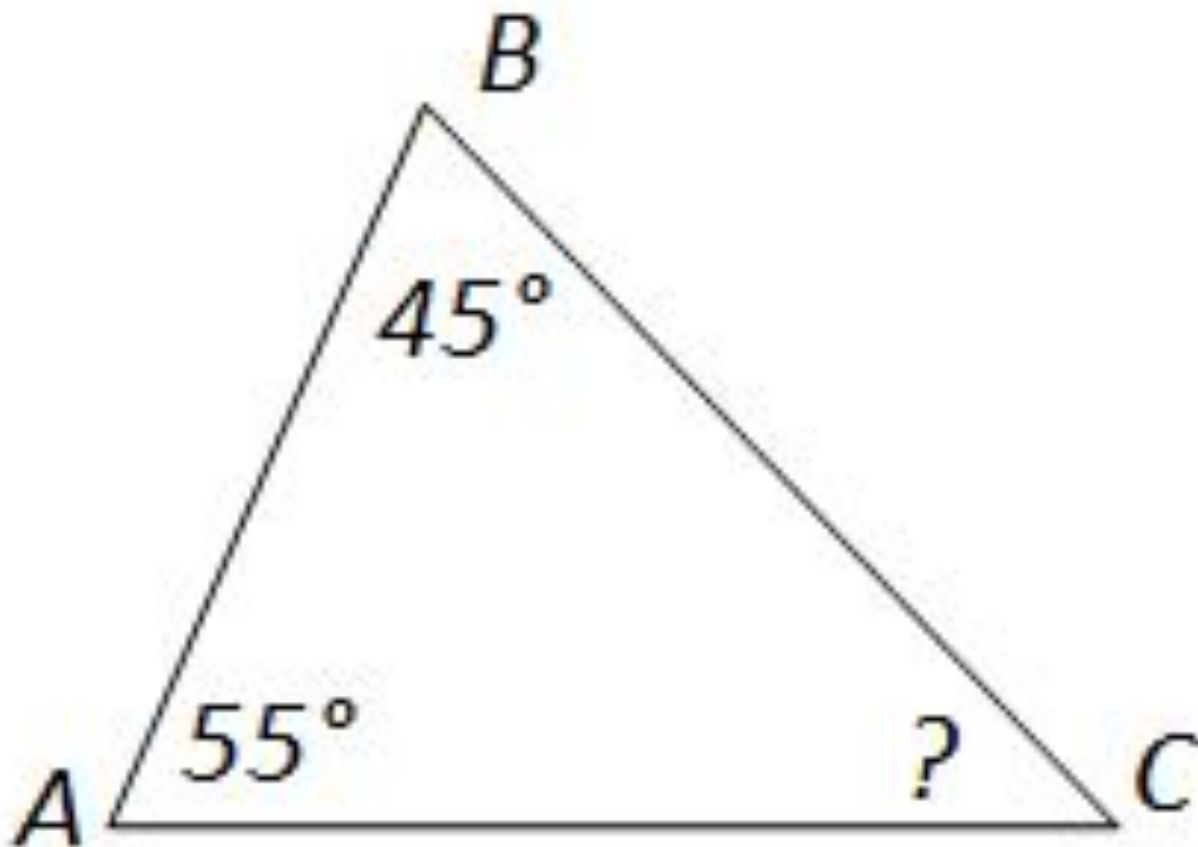

Задача 2

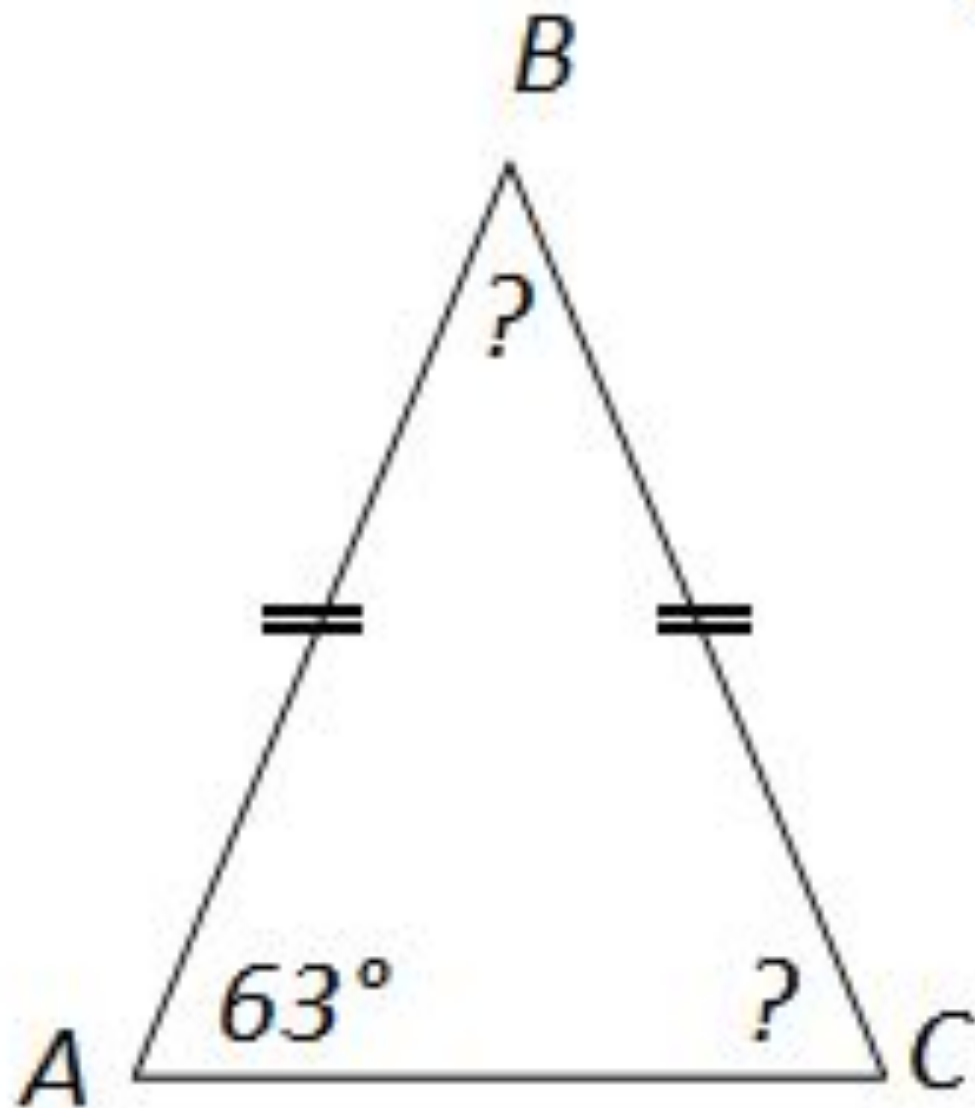

Задача 3

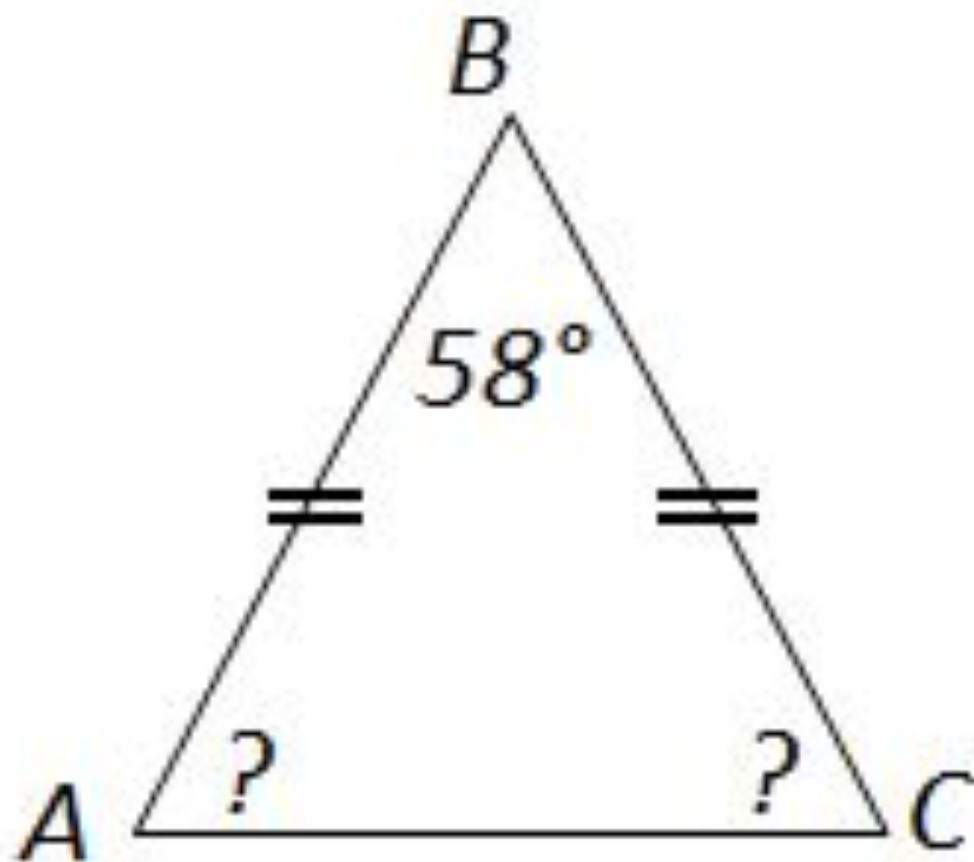

Задача 4

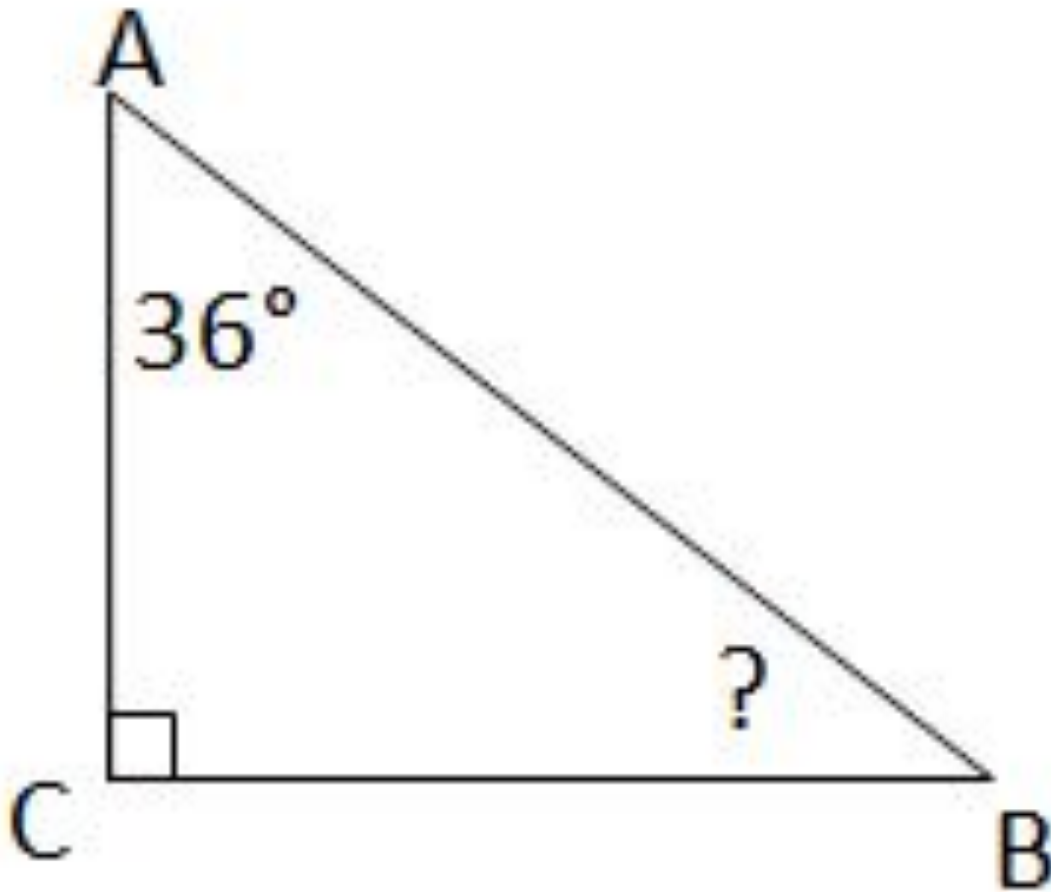

Задача 5

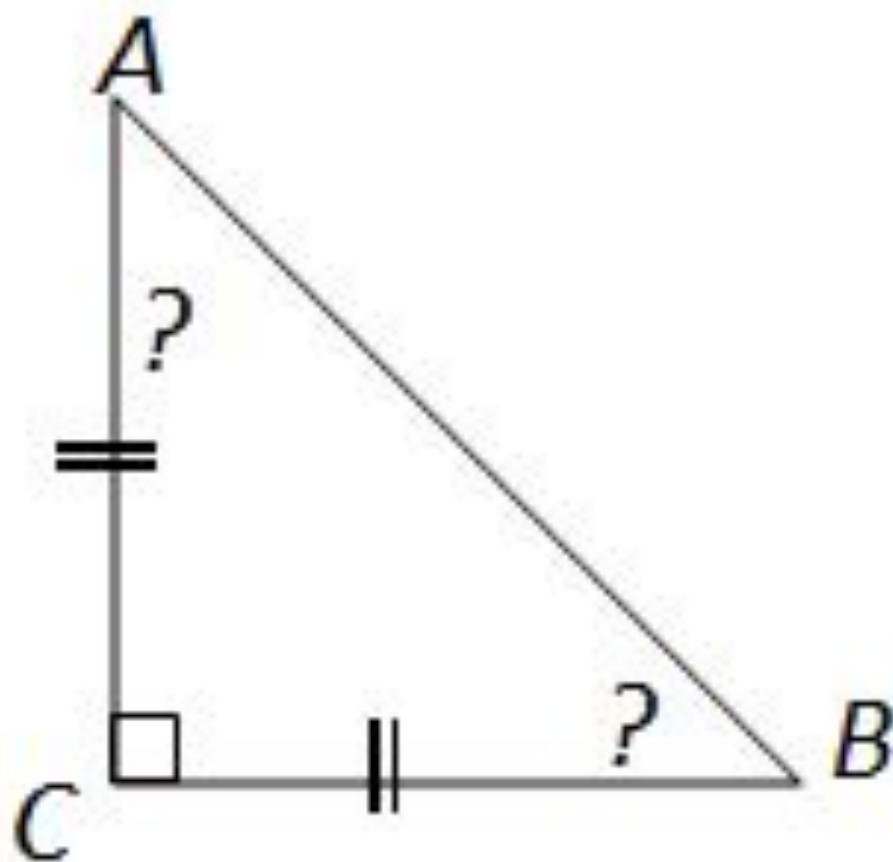

Задача 1

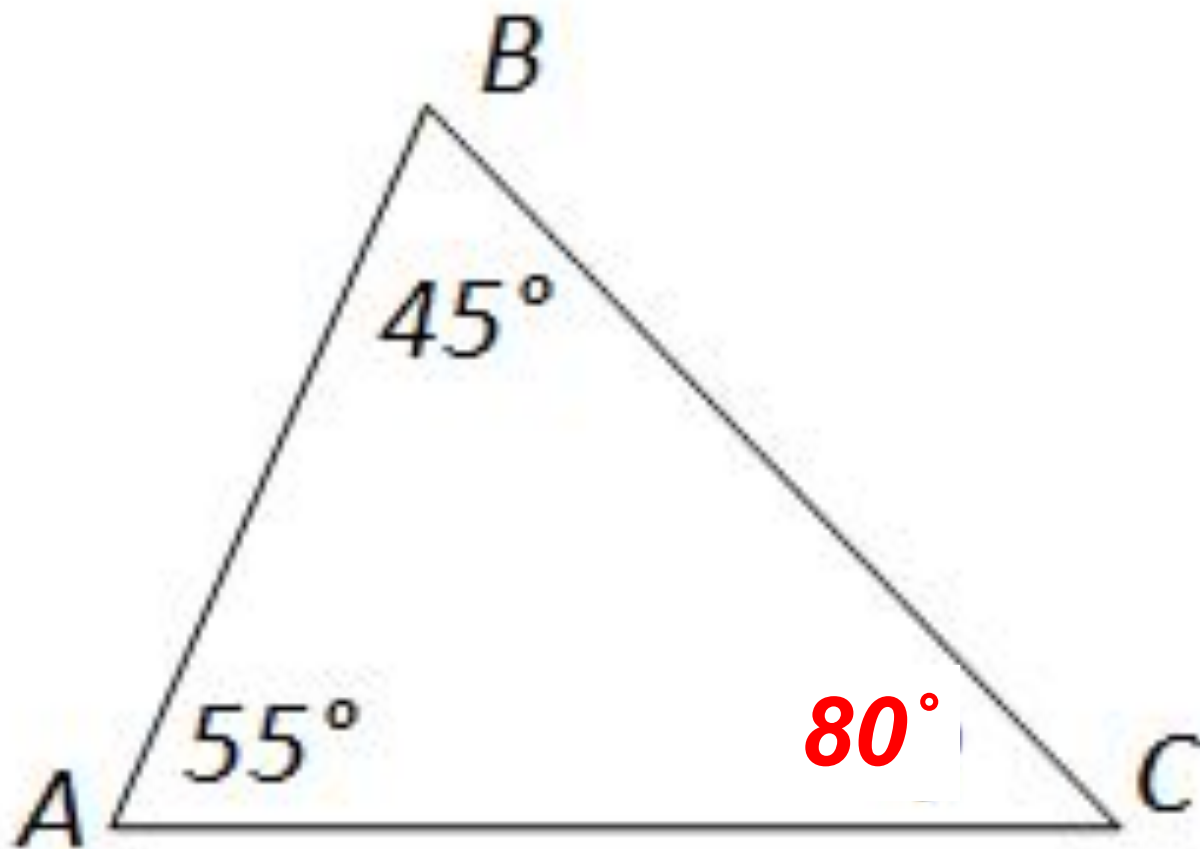

Задача 2

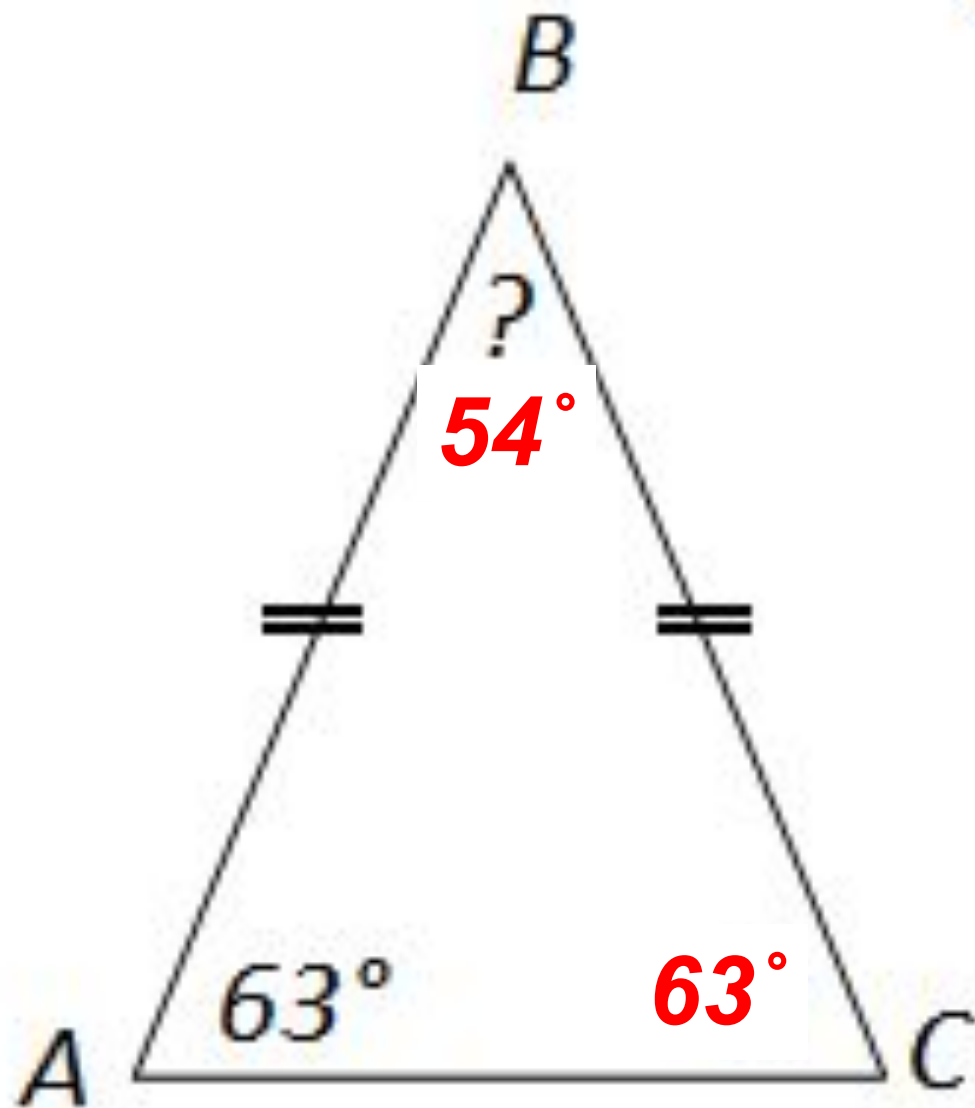

Задача 3

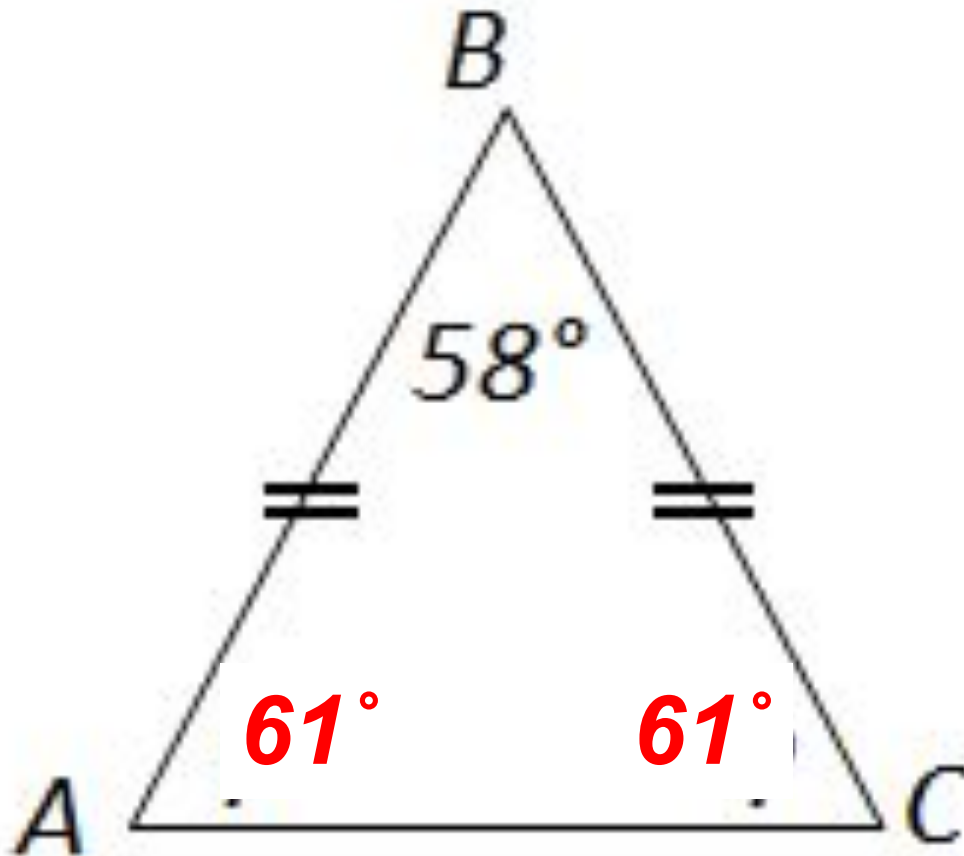

Задача 4

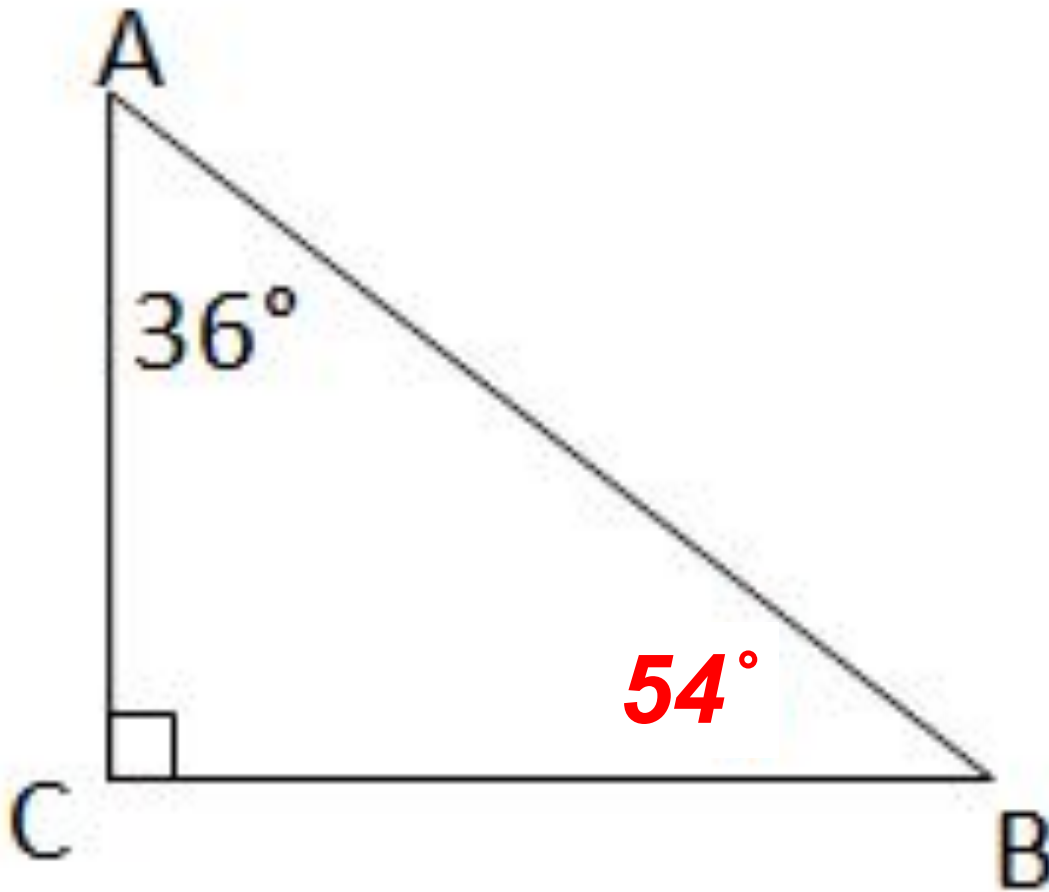

Задача 5

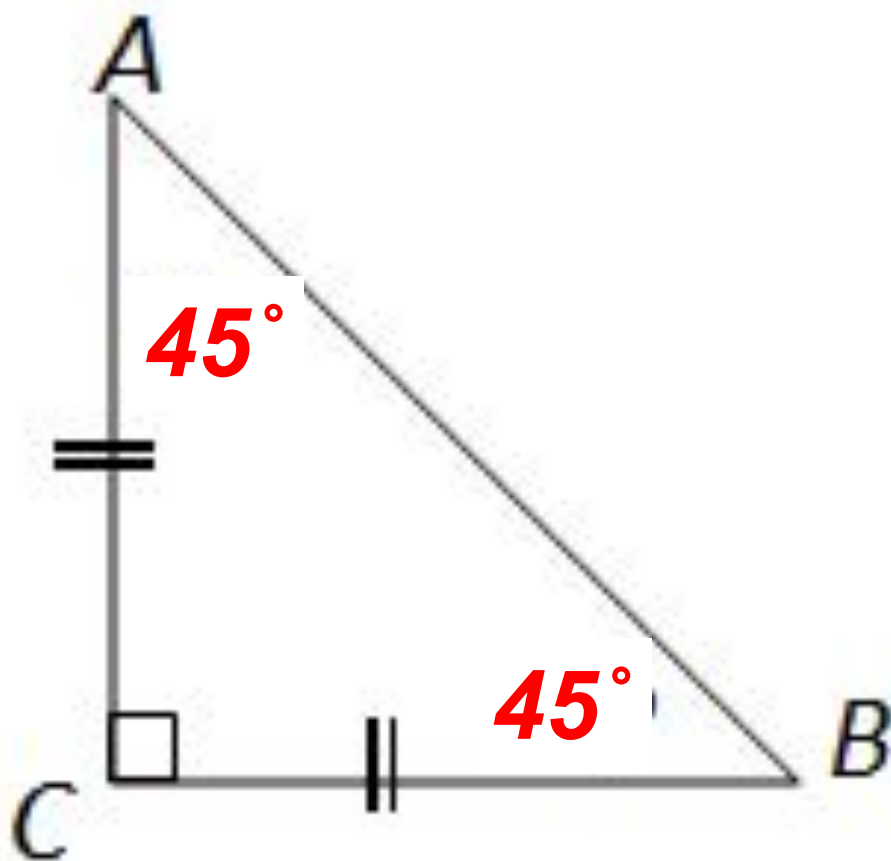

Кровля в зависимости от материала, из которого она сделана, должна быть наклонена к горизонтальной линии под различными углами. Какой угол в каждом случае составляют стропильные ноги двускатной крыши?



Кровля

Угол наклона
к
горизонтальн
ой линии

Железная



30°

Черепичная



40°

Тёсовая



45°

Соломенная



60°

- 1. МОГУТ ЛИ В ТРЕУГОЛЬНИКЕ БЫТЬ ДВА ТУПЫХ УГЛА?**
- 2. ЧЕМУ РАВЕН УГОЛ РАВНОСТОРОННЕГО ТРЕУГОЛЬНИКА?**
- 3. ЧЕМУ РАВНЫ УГЛЫ ПРИ ОСНОВАНИИ ПРЯМОУГОЛЬНОГО РАВНОБЕДРЕННОГО ТРЕУГОЛЬНИКА?**
- 4. МОЖЕТ ЛИ ТРЕУГОЛЬНИК, В КОТОРОМ ДВА УГЛА 40° И 60° , БЫТЬ ТУПОУГОЛЬНЫМ?**
- 5. МОЖЕТ ЛИ ТРЕУГОЛЬНИК С ГРАДУСНЫМИ МЕРАМИ УГЛОВ 10° И 20° БЫТЬ**

Домашнее задание.

• *Стр. 70 – 71*

читать;

• *№223(а)*

• *№227(а)**

• *№228(а)***



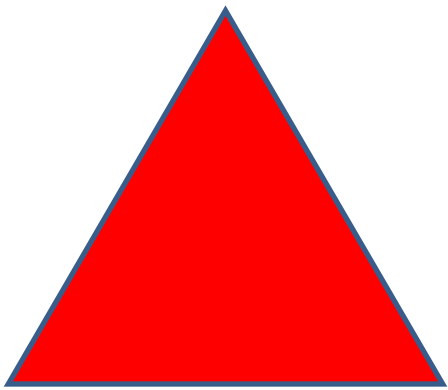

Мне всё понятно!

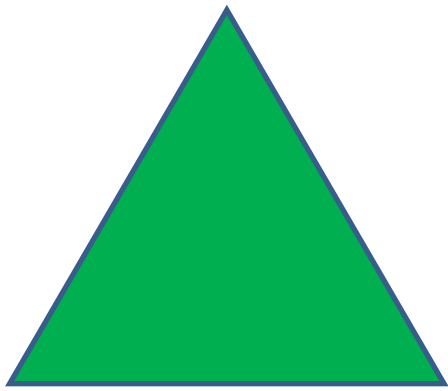

***Есть некоторые
вопросы!***

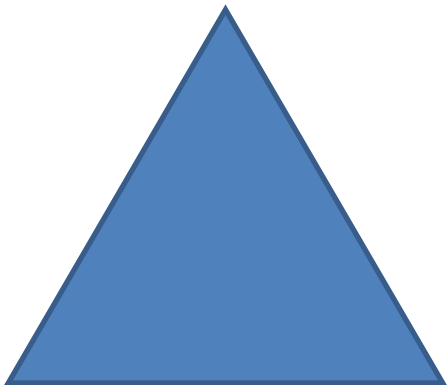

Ничего не понятно!



СПАСИБО ВСЕМ ЗА РАБОТУ