

Проверка домашнего задания

**Какие углы называются смежными? Чему
равна сумма смежных углов?**

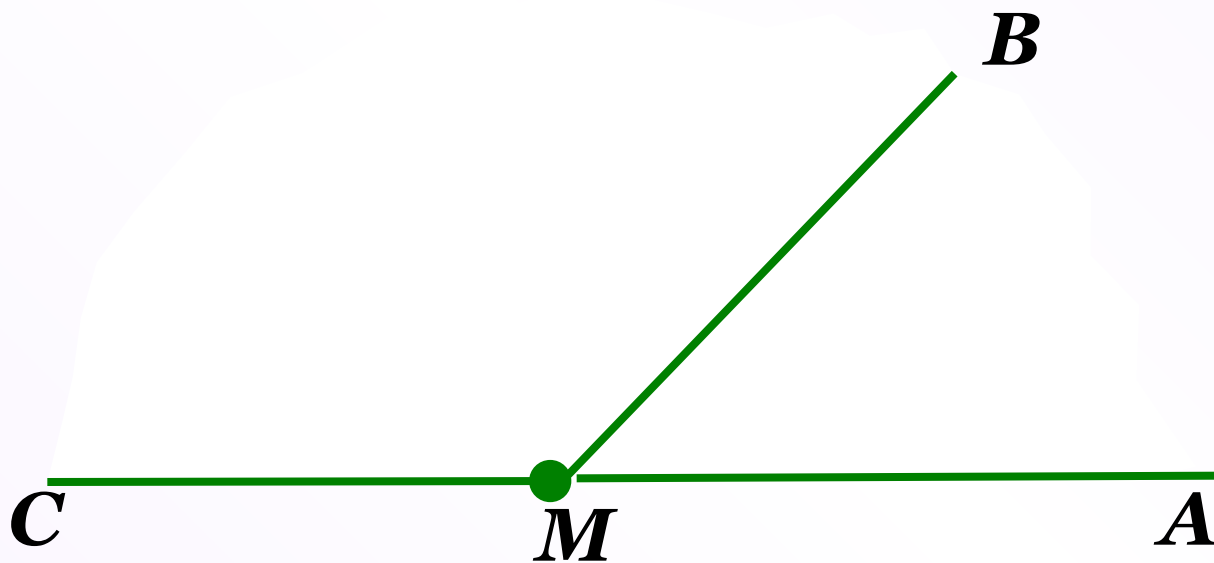

№ 58 Найдите угол, смежный с углом ABC , если:

а) $\angle ABC = 111^\circ$ **69°**

б) $\angle ABC = 90^\circ$ **90°**

в) $\angle ABC = 15^\circ$ **165°**

№ 61 Найдите смежные углы hk и kl , если $\angle hk$ меньше $\angle kl$ на 40° .
(а)

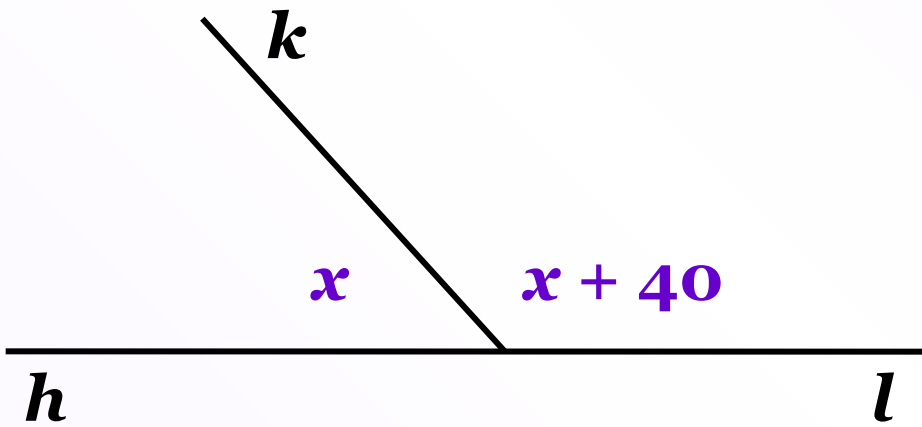

Дано: $\angle hk$ и $\angle kl$ -
смежные

$$\angle kl - \angle hk = 40^\circ$$

Найти: $\angle hk$ и $\angle kl$

Решение:

$$x + (x + 40) = 180$$

$$x = 70$$

$$\angle hk = 70^\circ$$

$$\angle kl = 110^\circ$$

Ответ: 70° и 110°

№ 61 Найдите смежные углы hk и kl , если $\angle hk = 3\angle kl$.

(Г)

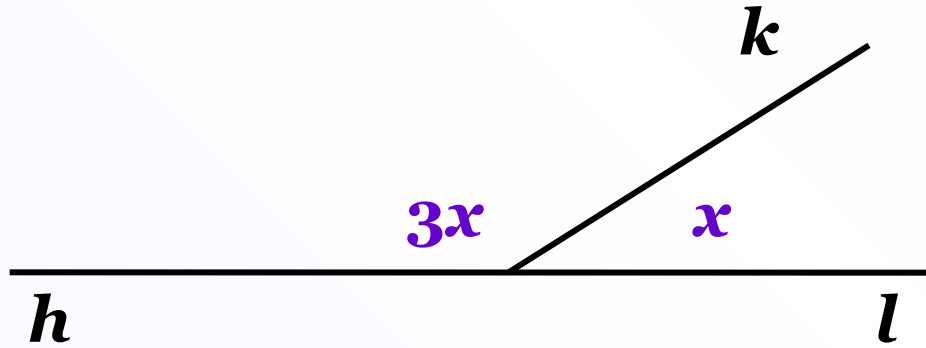

Дано: $\angle hk$ и $\angle kl$ -
смежные

$$\angle hk = 3 \angle kl$$

Найти: $\angle hk$ и $\angle kl$

Решение:

$$x + 3x = 180$$

$$x = 45$$

$$\angle hk = 135^\circ$$

$$\angle kl = 45^\circ$$

Ответ: 135° и 45°

№ 61 Найдите смежные углы hk и kl , если
(д) $\angle hk : \angle kl = 5 : 4$.

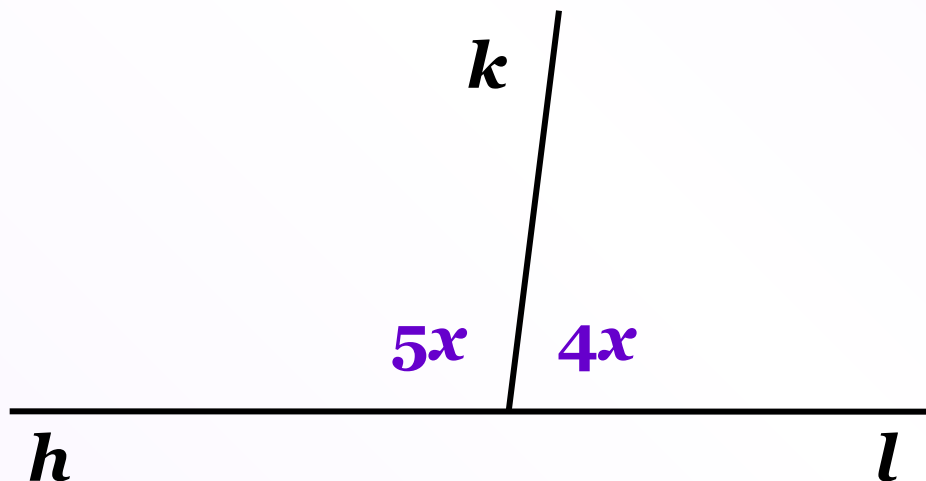

Дано: $\angle hk$ и $\angle kl$ -
смежные

$$\angle hk : \angle kl = 5 : 4$$

Найти: $\angle hk$ и $\angle kl$

Решение:

$$5x + 4x = 180$$

$$x = 20$$

$$\angle hk = 100^\circ$$

$$\angle kl = 80^\circ$$

Ответ: 100° и 80°

**Какие углы называются вертикальными?
Каким свойством обладают вертикальные
углы?**

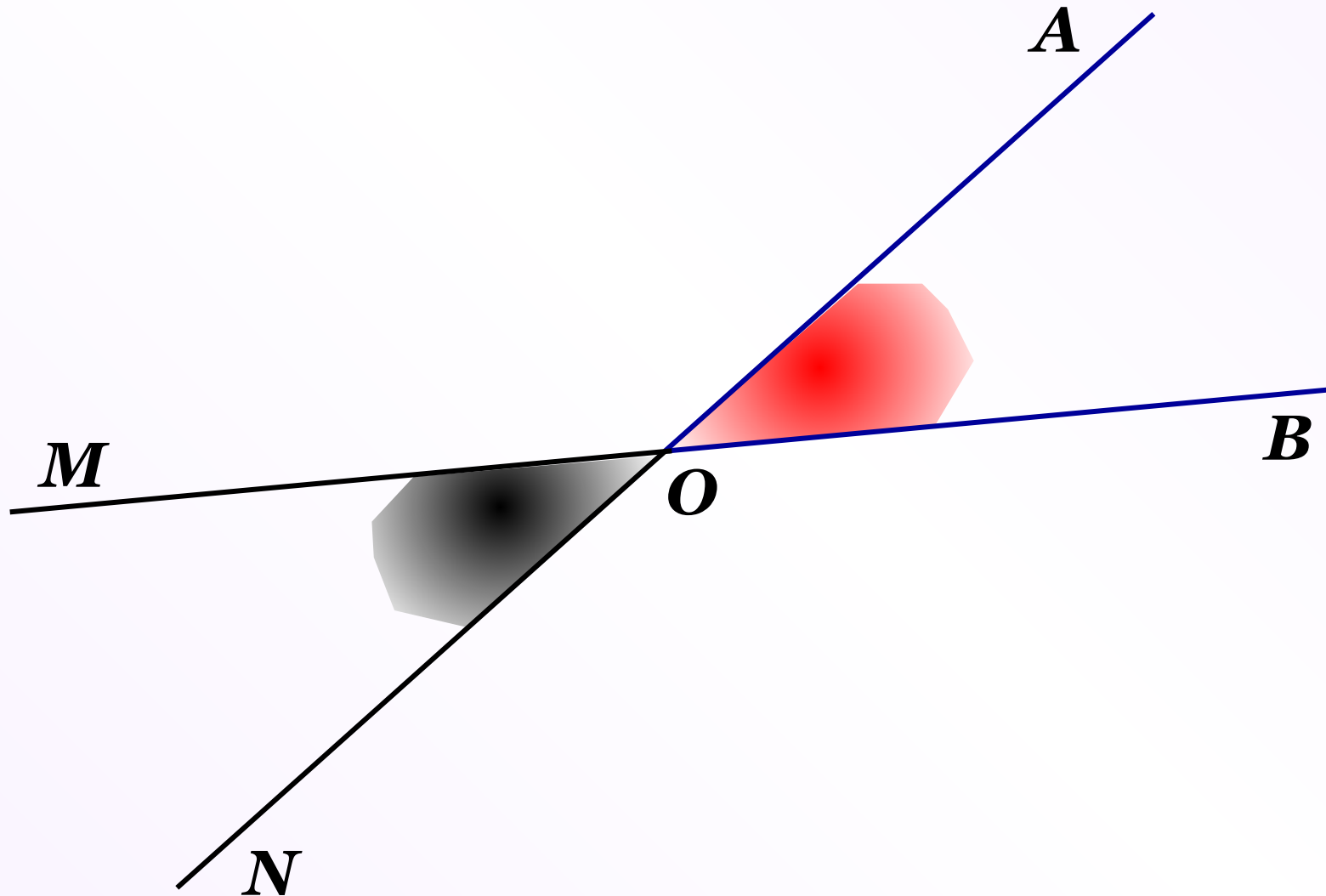

№ 65

Найдите неразвернутые углы, образованные при пересечении двух прямых, если сумма двух из них равна 114° .

(а)

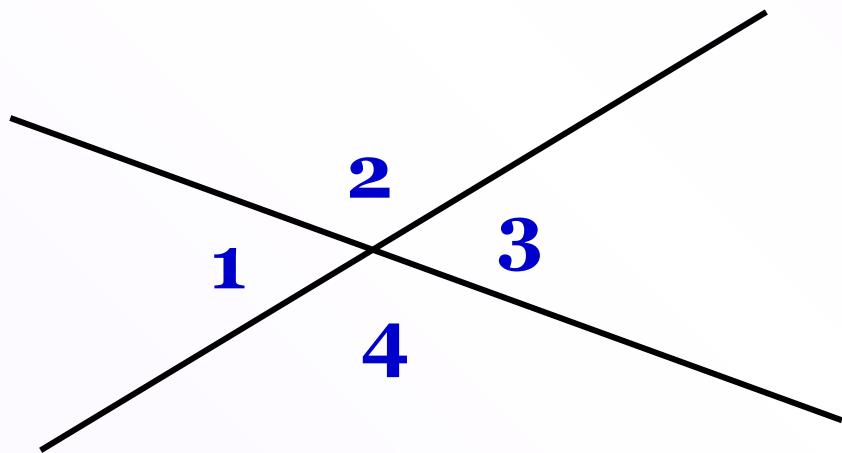

Дано: $\angle 1 + \angle 3 = 114^\circ$

Найти: $\angle 1, \dots, \angle 4$

Решение:

$$\angle 1 = \angle 3 = 114^\circ : 2 = 57^\circ$$

$$\angle 2 = \angle 4 = 180^\circ - 57^\circ = 123^\circ$$

Ответ: $57^\circ, 123^\circ, 57^\circ, 123^\circ$

УСТНО

Найдите градусную меру углов

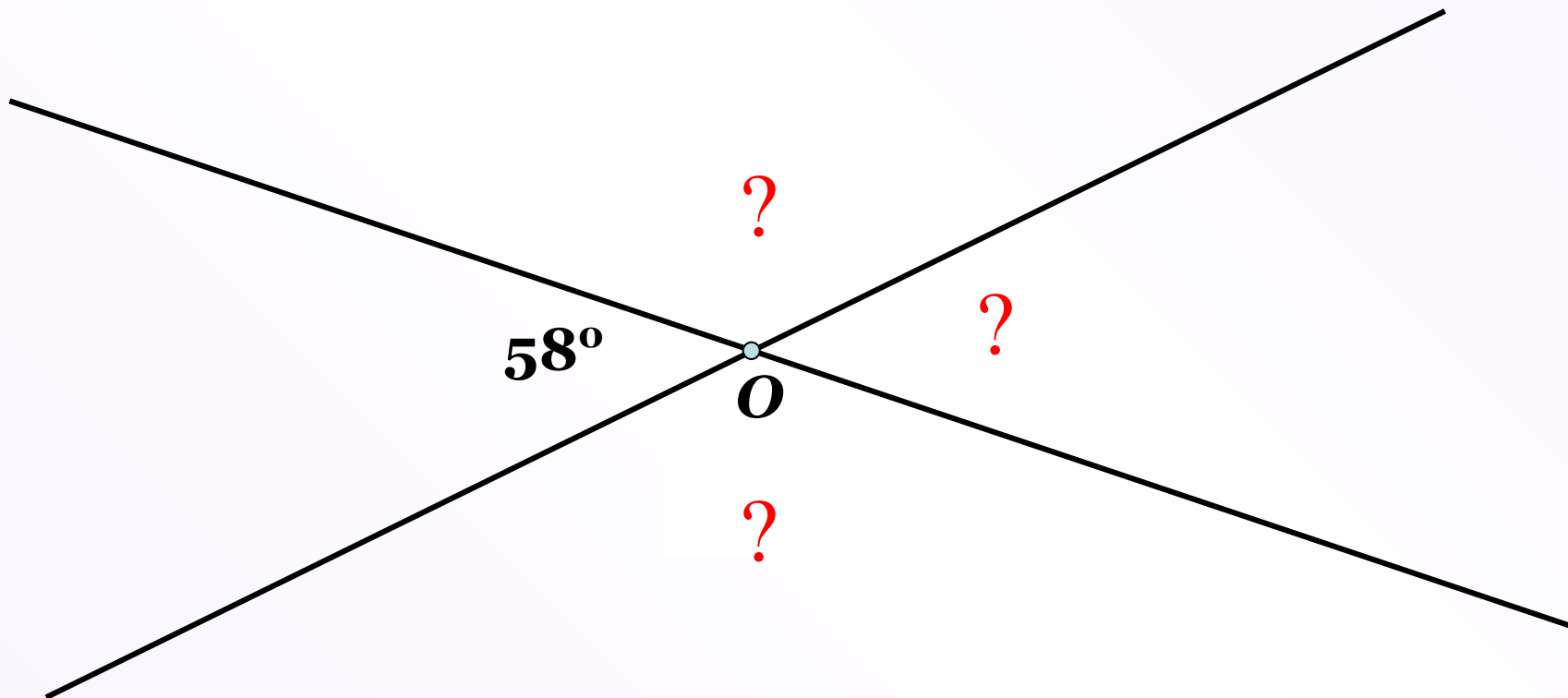

Найдите градусную меру углов

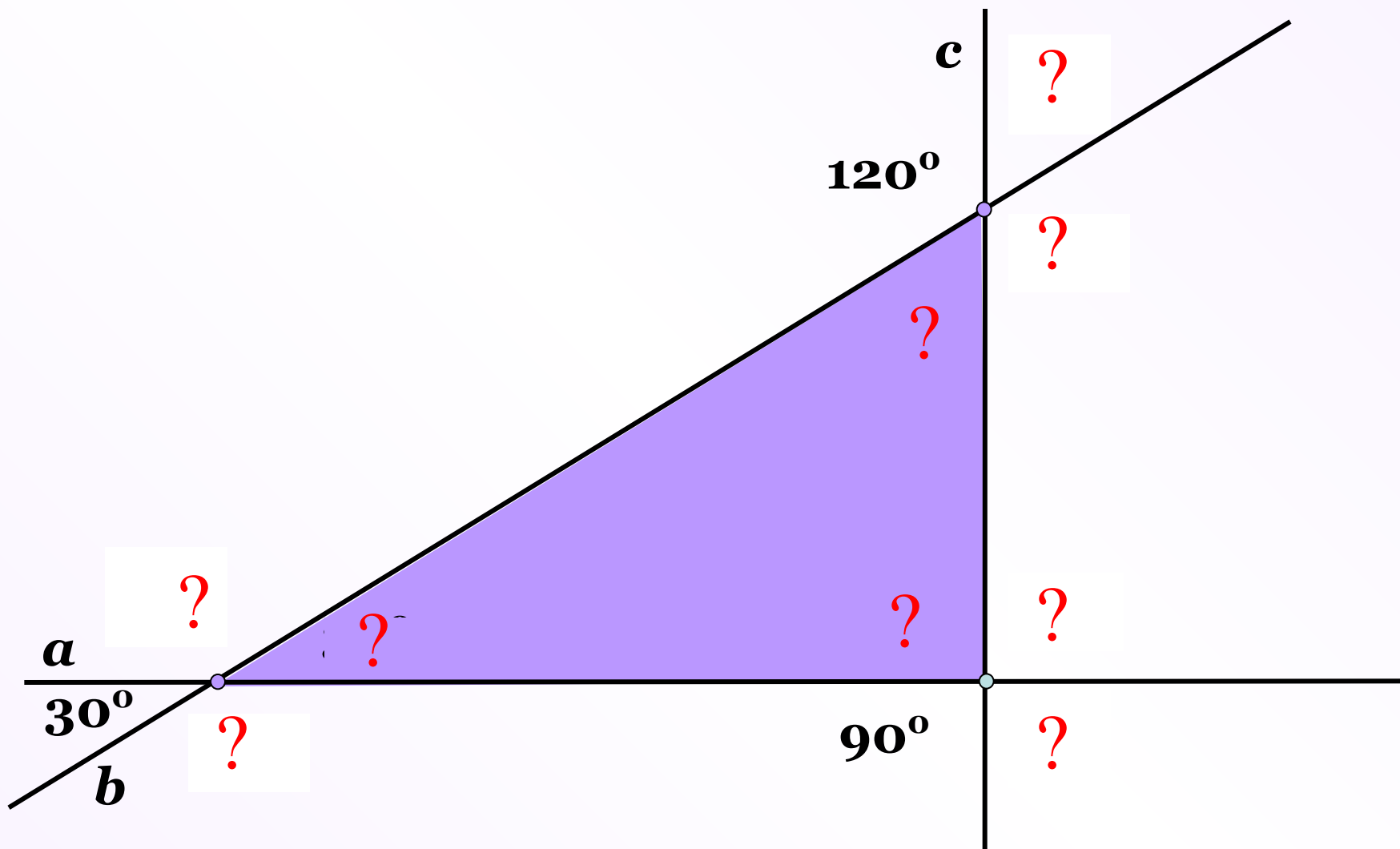



К л а с с н а я р а б о т а .

Перпендикулярные прямые

**Рассмотрим две пересекающиеся прямые.
Если один из углов прямой, то остальные углы...**

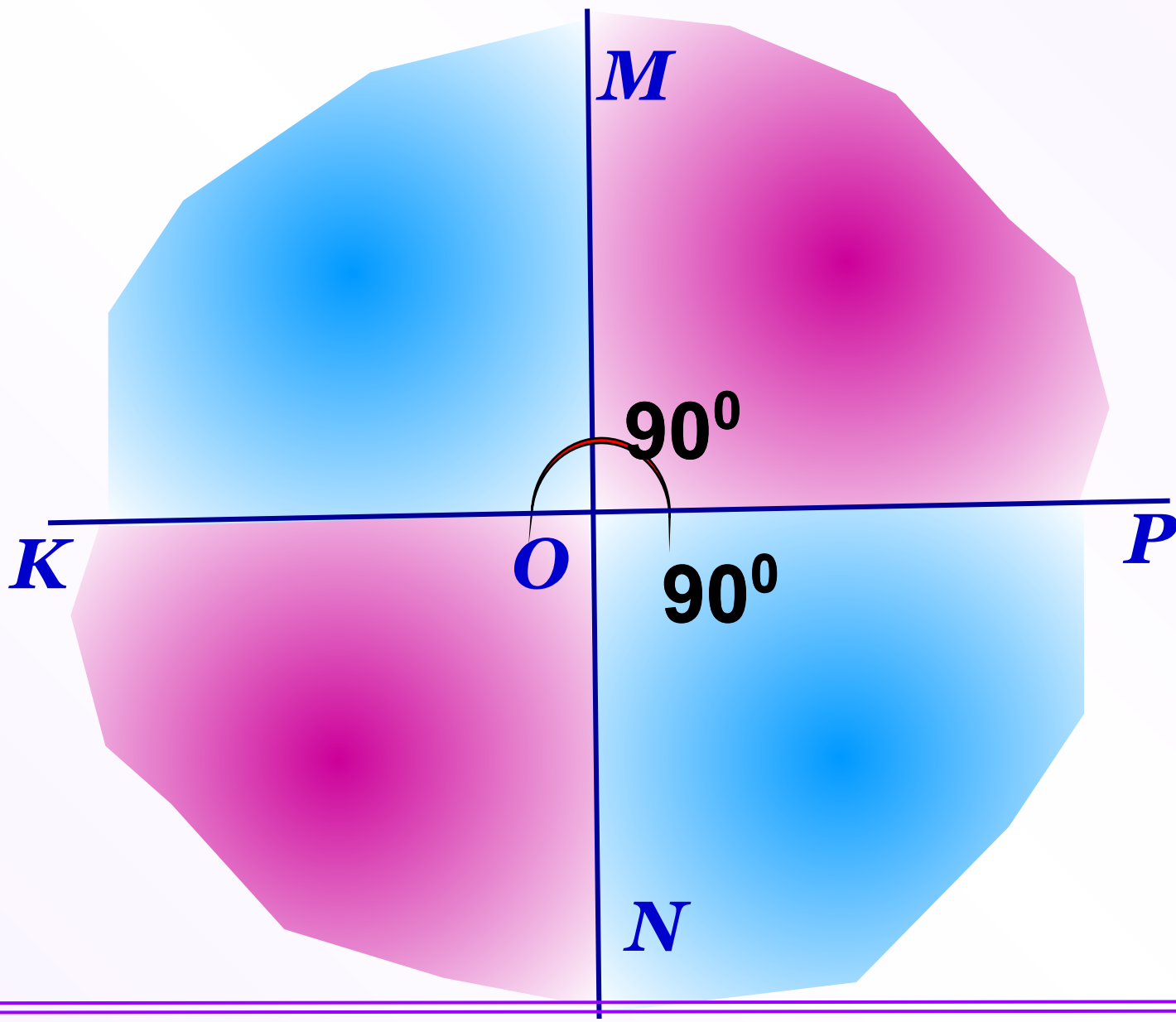

Две пересекающиеся прямые называются **перпендикулярными**, если они образуют четыре прямых угла.

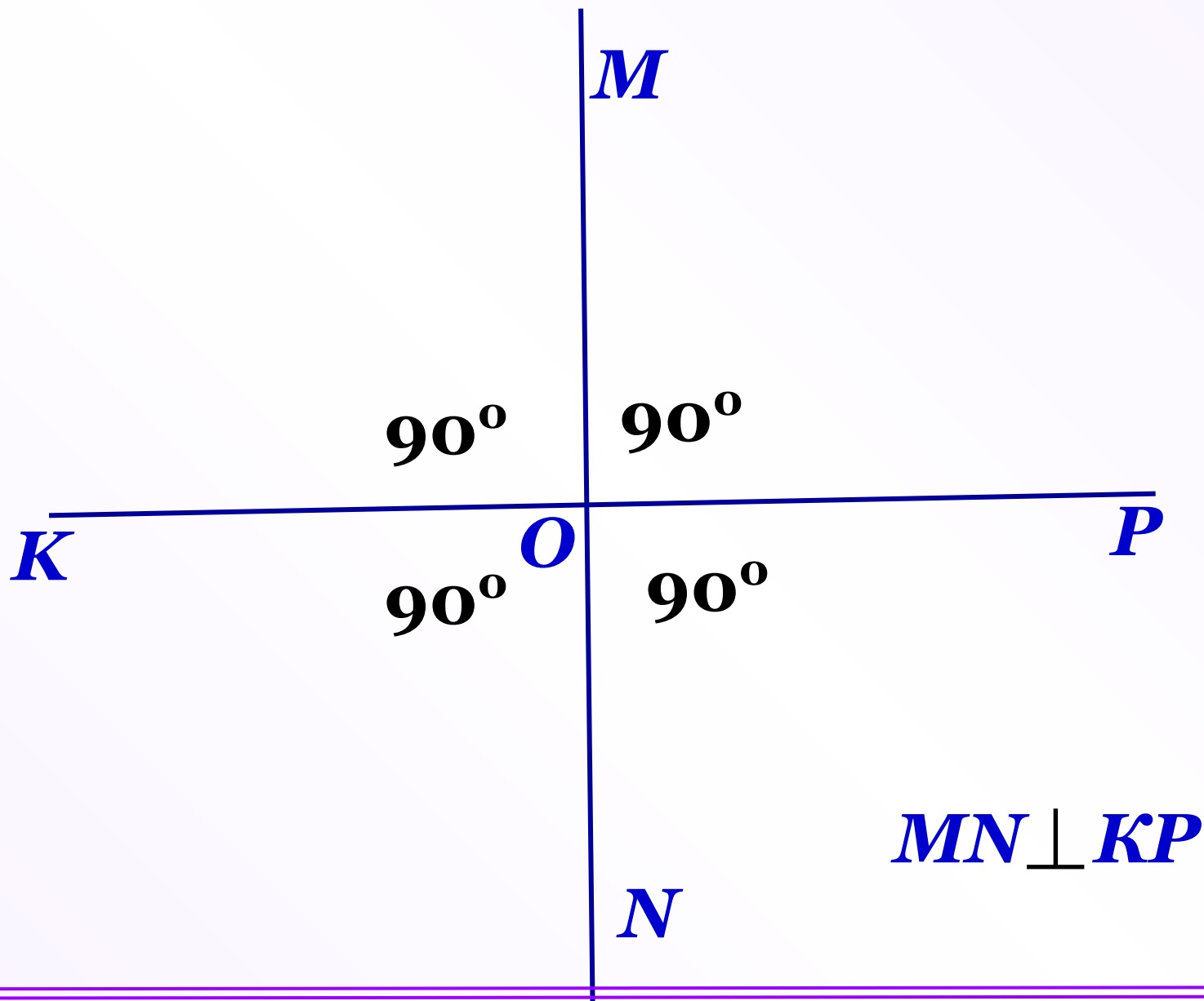

Для построения *перпендикулярных* прямых используем чертёжный угольник и линейку.

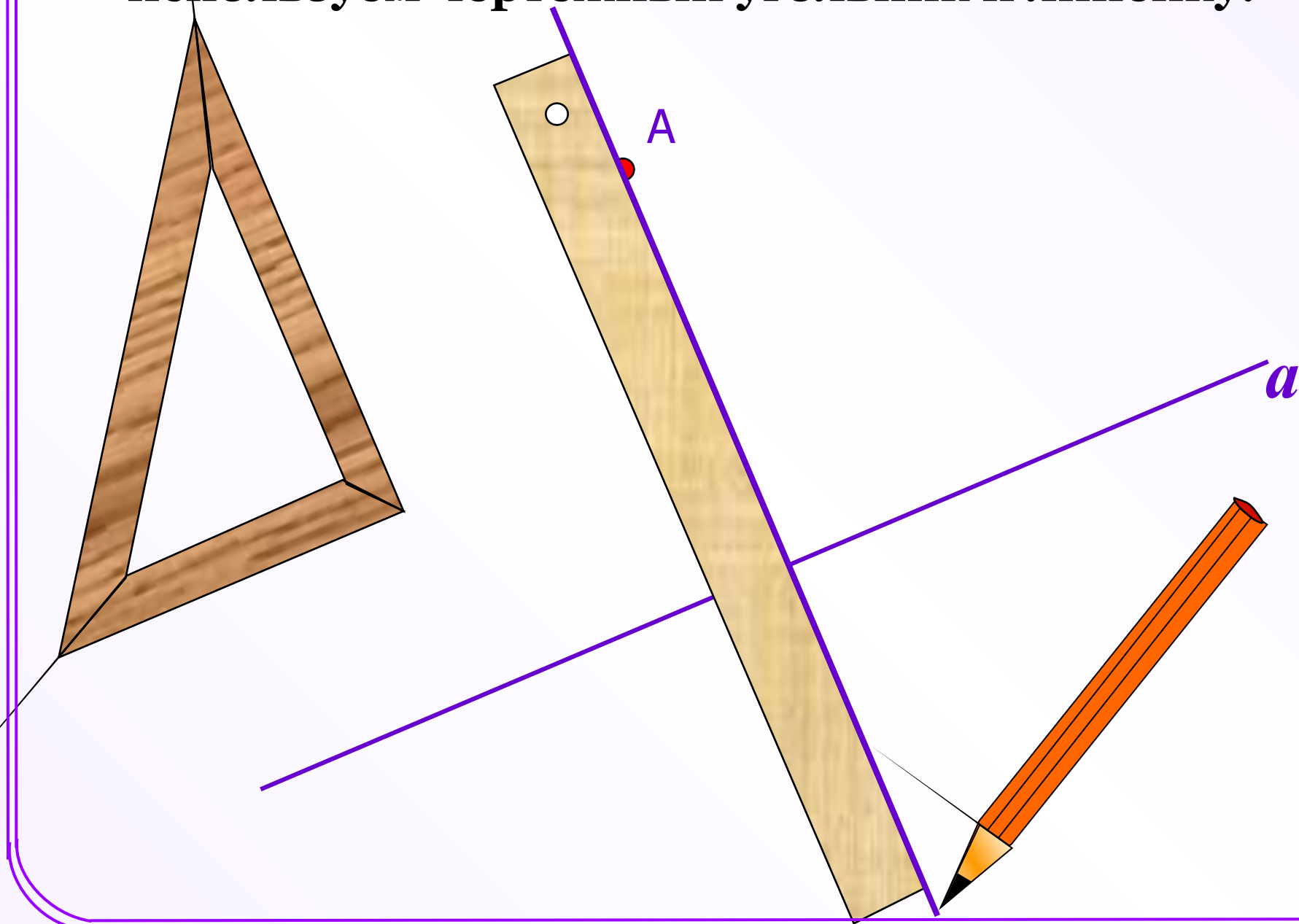

Две прямые, перпендикулярные к третьей, не пересекаются.

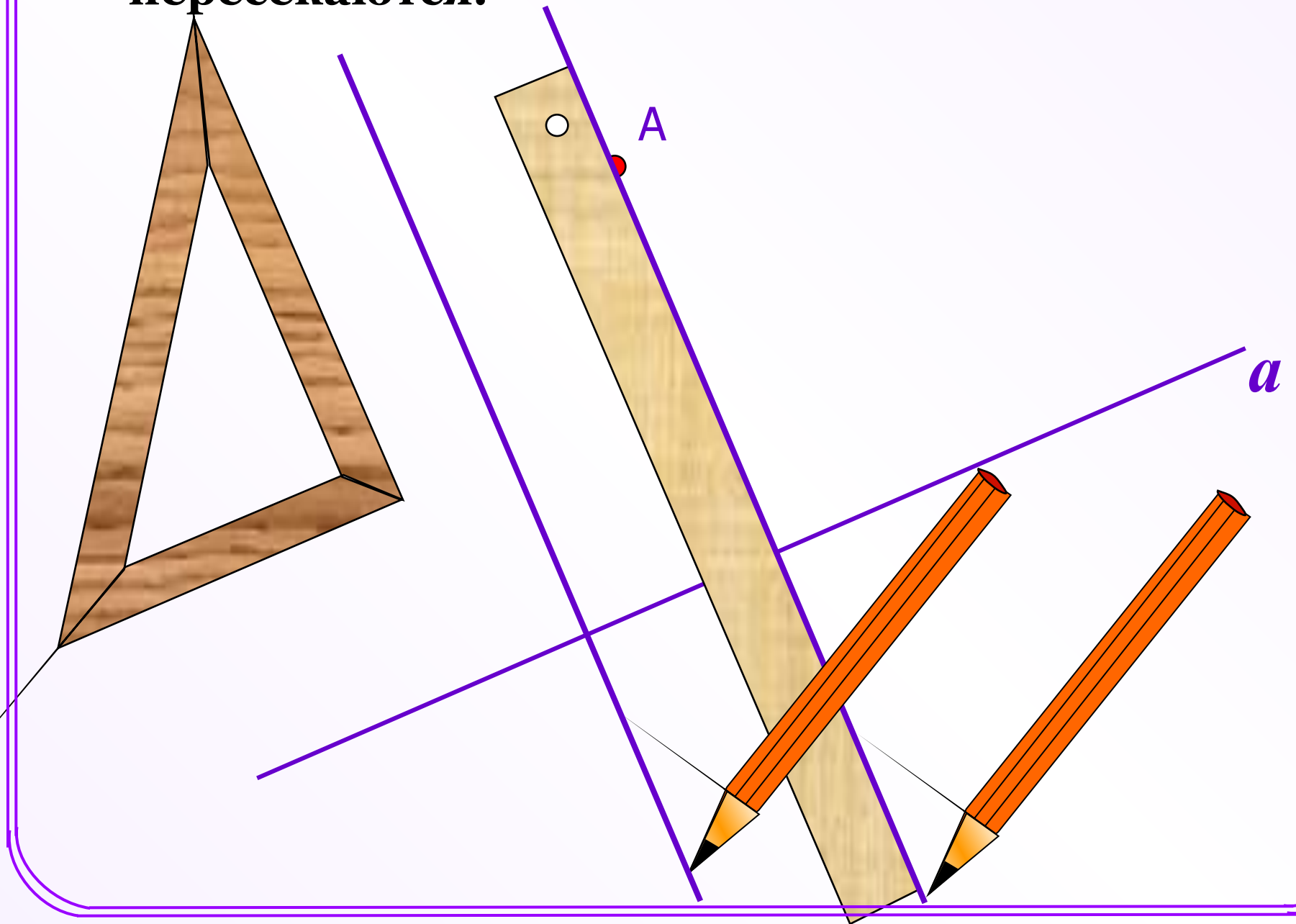

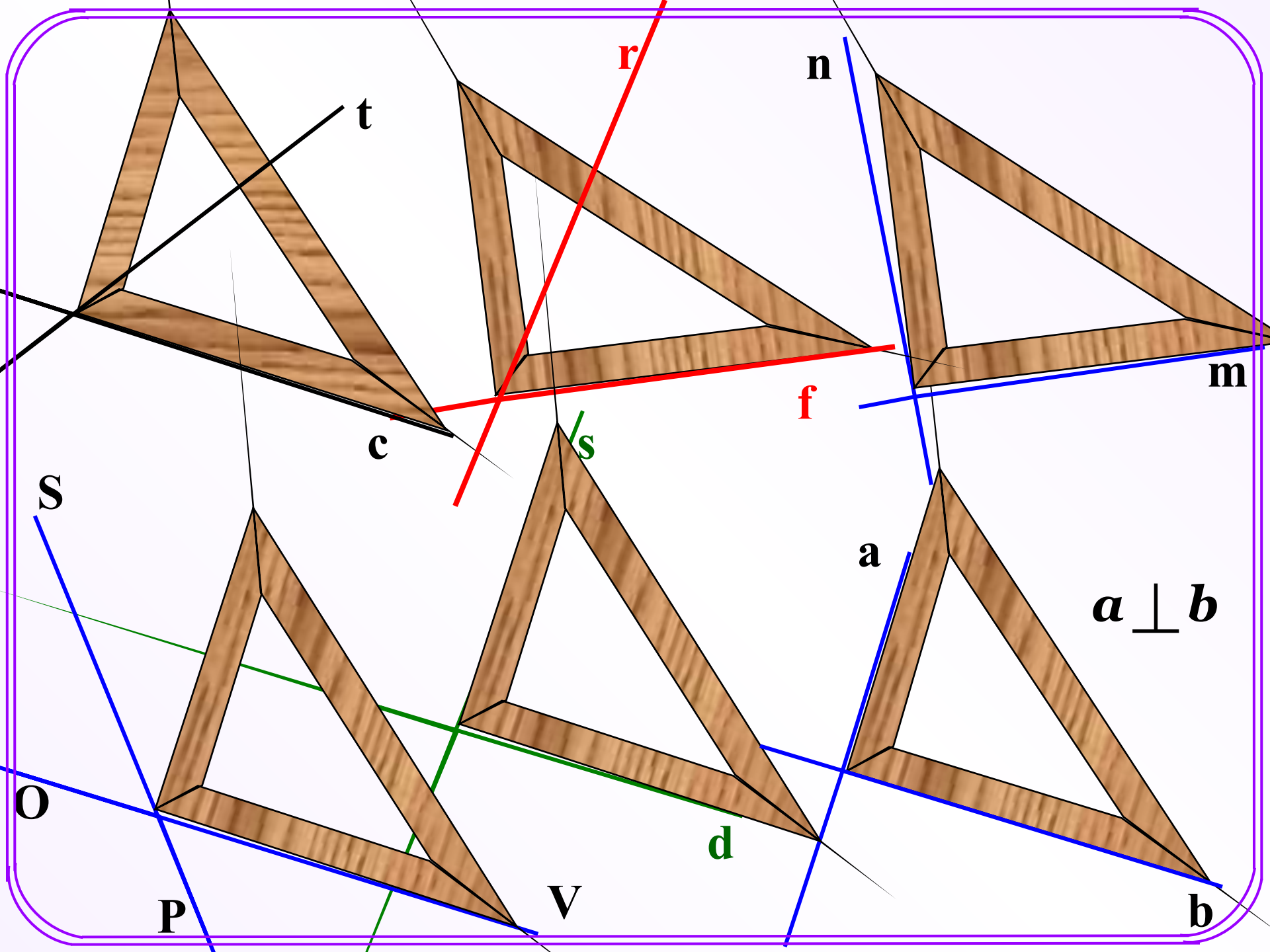

№ 1

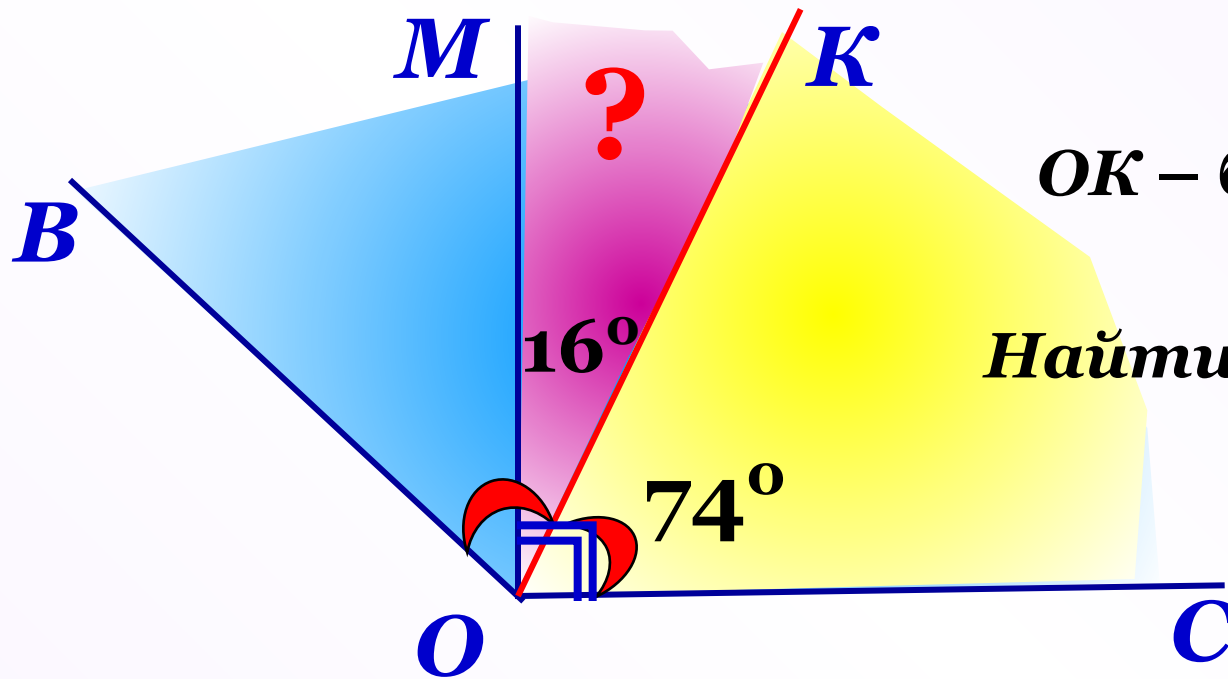

Дано: $\angle BOC = 148^\circ$,

$OM \perp OC$,

OK – бис-са $\angle COB$

Найти: $\angle KOM$

Решение:

1) $\angle KOC = 148^\circ : 2 = 74^\circ$ (т.к. OK – бис-са $\angle COB$)

2) $\angle MOC = 90^\circ$ (т.к. $OM \perp OC$)

3) $\angle KOM = 90^\circ - 74^\circ = 16^\circ$

Ответ: 16°

Домашнее задание

§ 6, вопросы 19 – 21 (устно, стр. 26);

Решить задачи № 66(в); 68.

Блиц-опрос

№ 1

На рисунке луч OC является биссектрисой угла AOB . Найдите угол BOD , если угол AOB прямой.

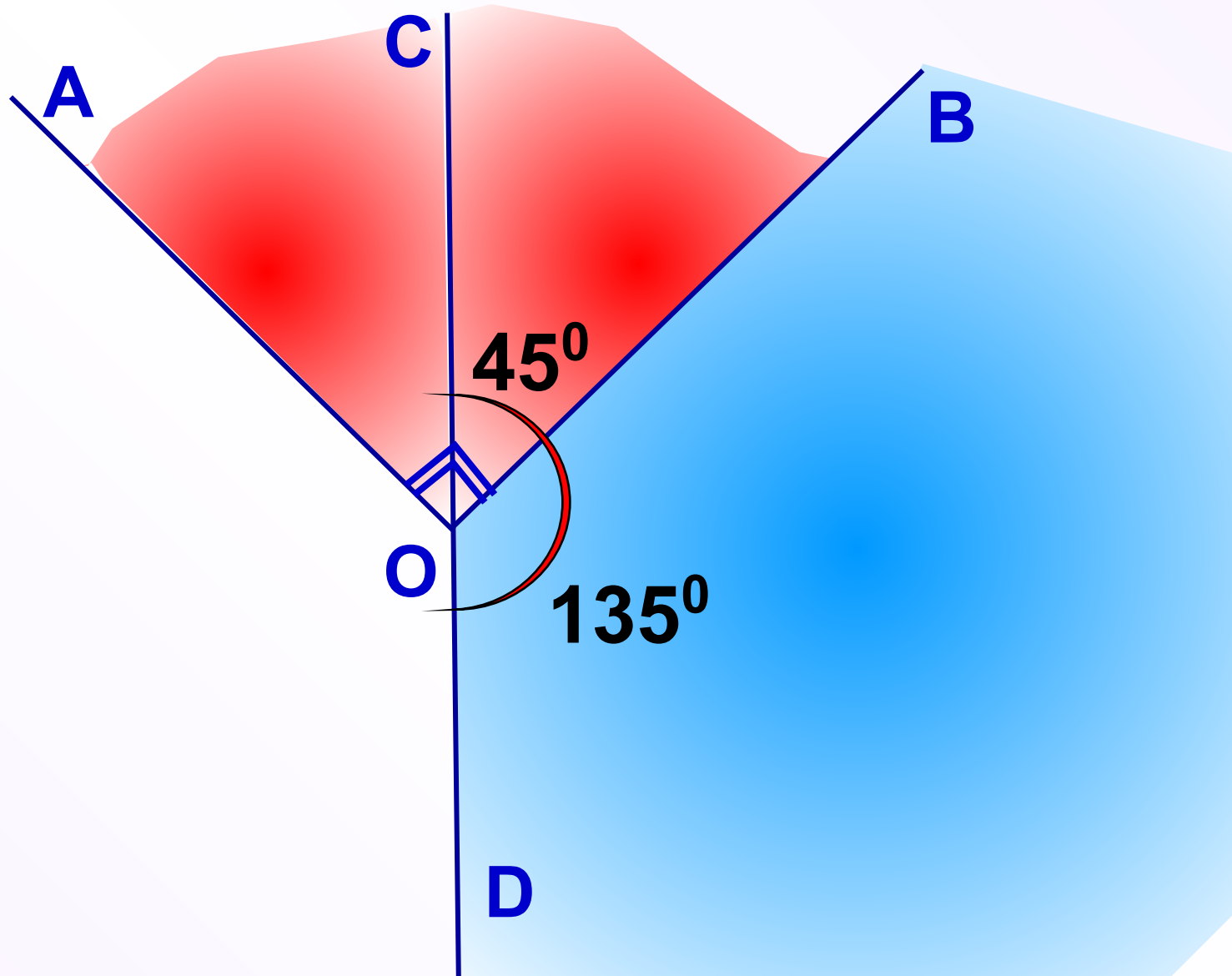

№ 2

На рисунке угол BOC прямой.

Найдите угол 1, если угол 2 равен 70°

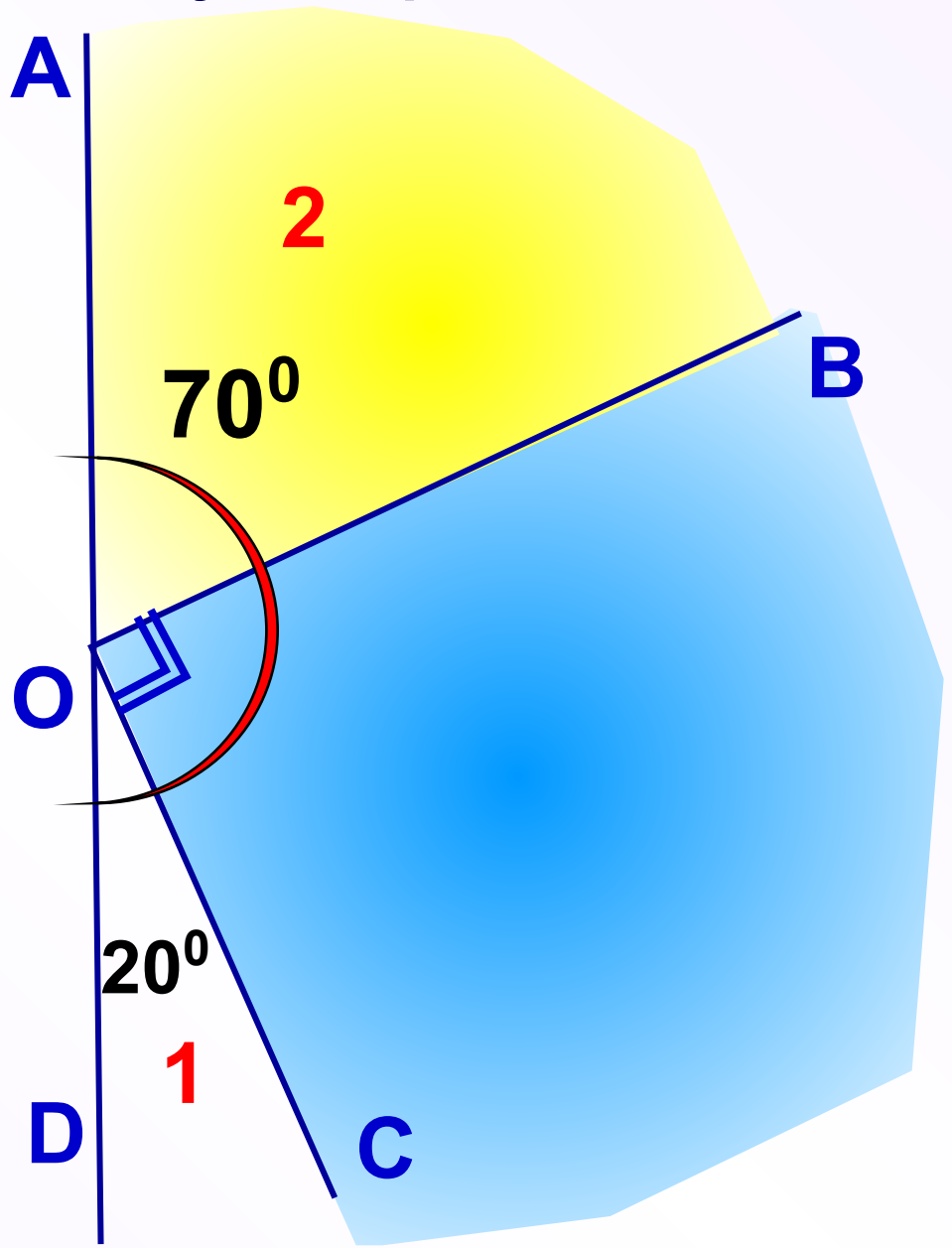

№ 3

На рисунке прямые AB и CD взаимно перпендикулярны. Угол $KOD = 135^\circ$. Является ли луч OK биссектрисой угла AOC ? Ответ объясните.

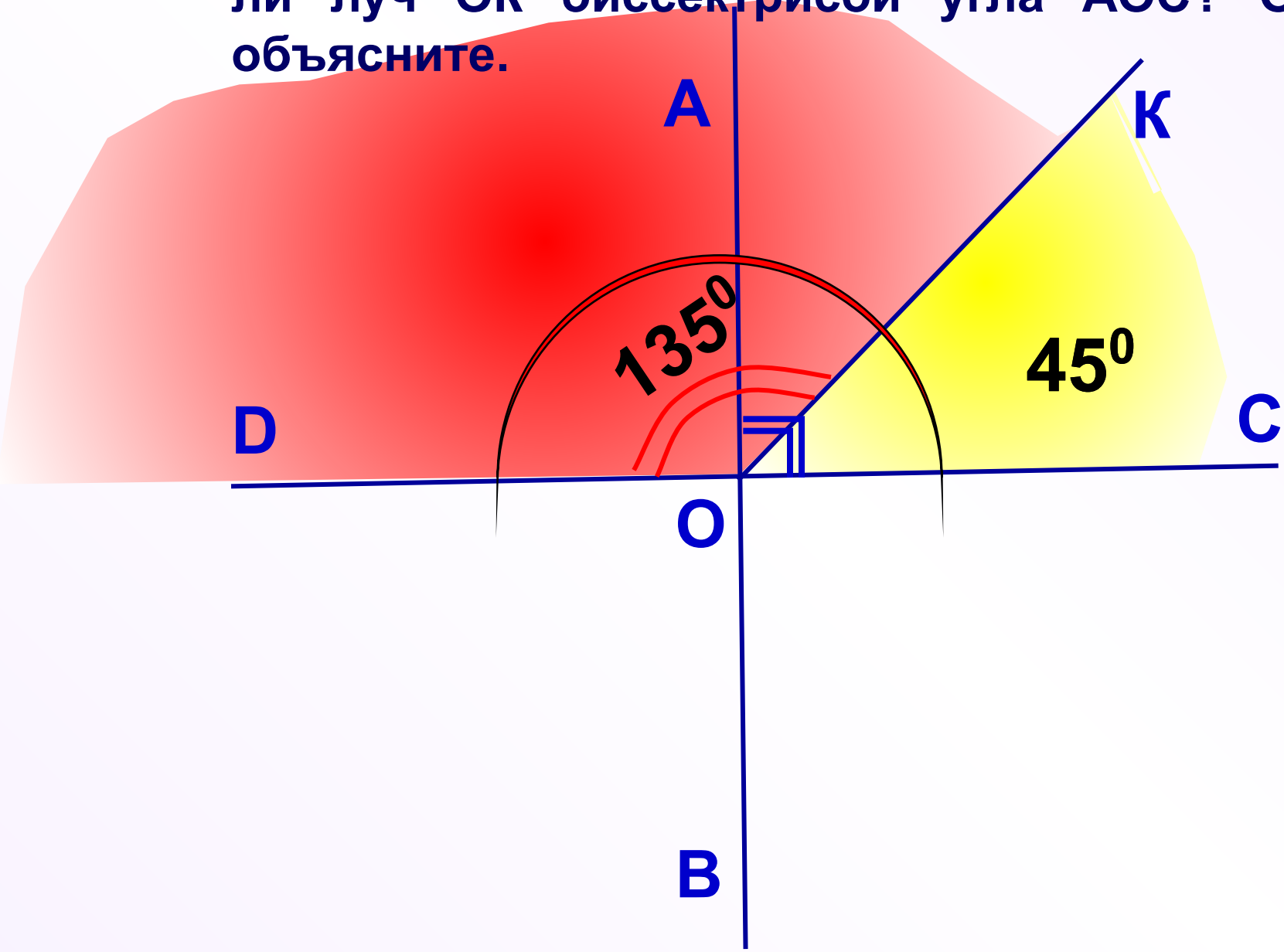

№ 4

На рисунке прямые a и b перпендикулярны.
 $\angle 1 = 40^\circ$. Найдите углы 2 , 3 и 4 .

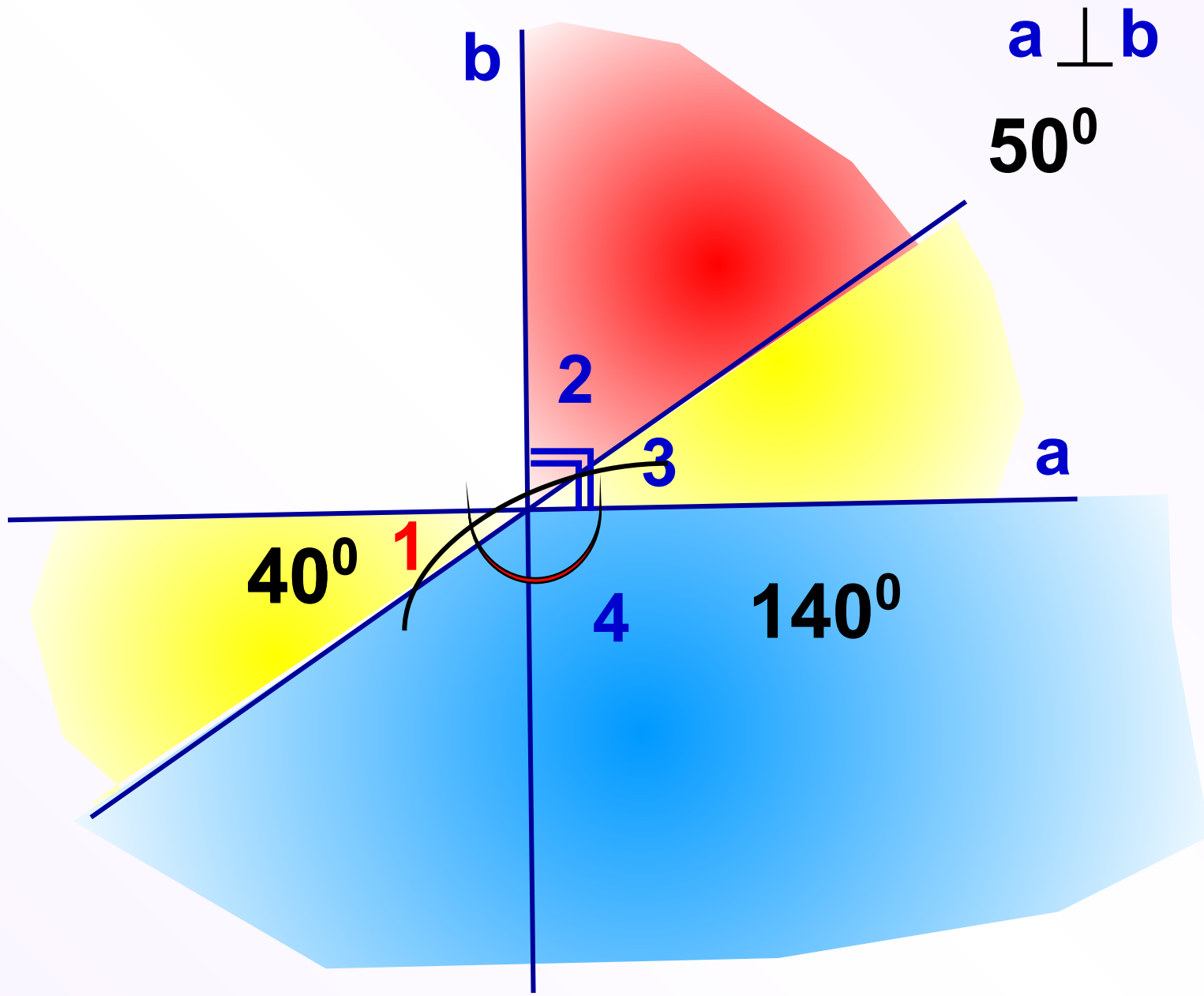

№ 5

На рисунке прямые a и b перпендикулярны. $\angle 1 = 130^\circ$. Найдите углы 2, 3 и 4.

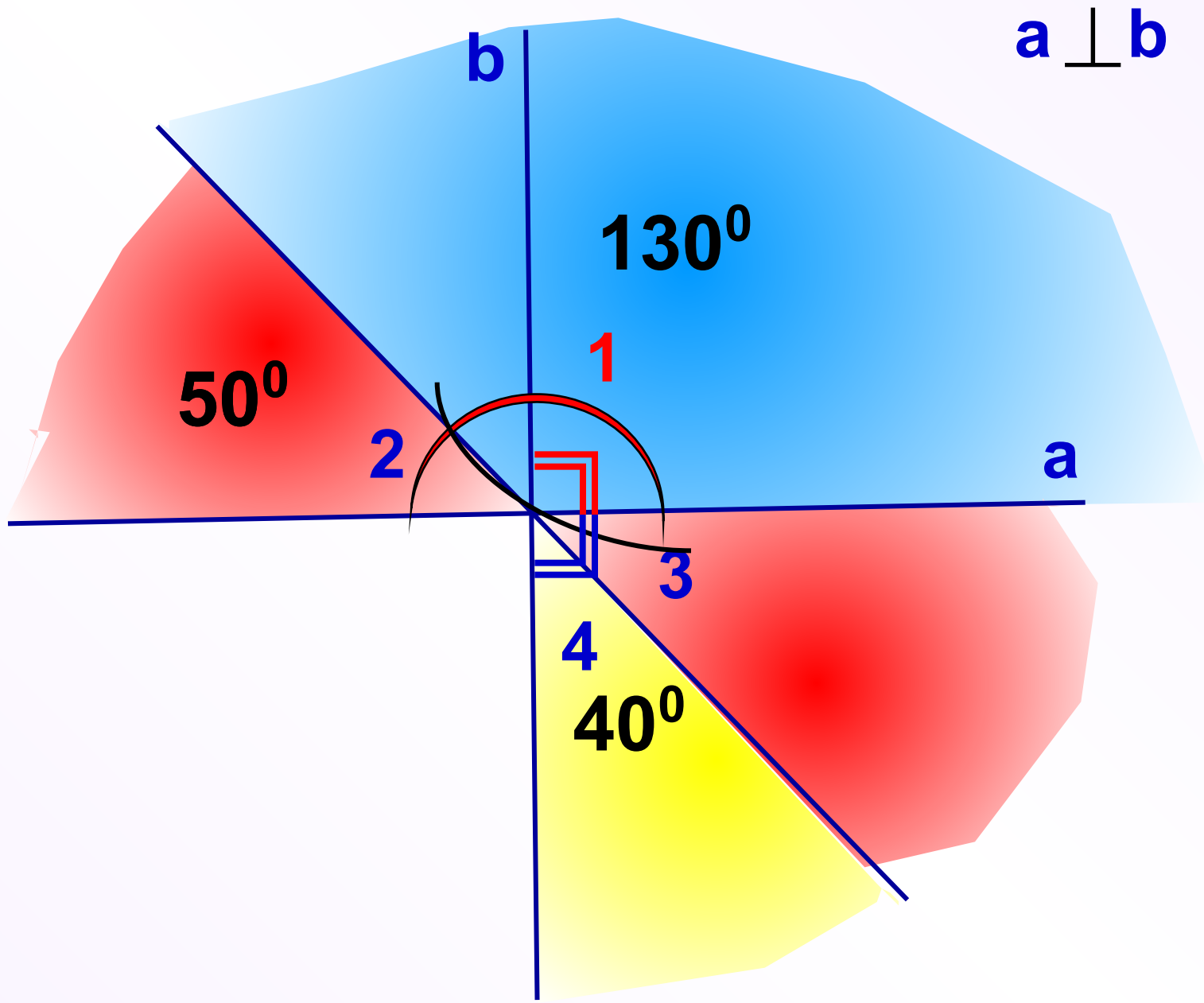

№ 6

Из точки O проведены лучи OA , OB и OC , причем $OB \perp OA$. Угол образованный биссектрисами углов AOB и BOC , равен 75° . Найдите углы AOB , BOC и AOC .

