

Лекция 2. Аксонометрия

- **1. Построение окружностей в аксонометрических проекциях.**
- **2. Тени в аксонометрии:**
 - а. первичная и вторичная проекции светового луча
 - б. тени точки
 - в. тени геометрических тел – призмы, цилиндра, конуса
 - г. лучевое сечение, построение теней на горизонтальной, вертикальной и наклонной плоскостях
 - д. тени сферы

Построение окружности в аксонометрии

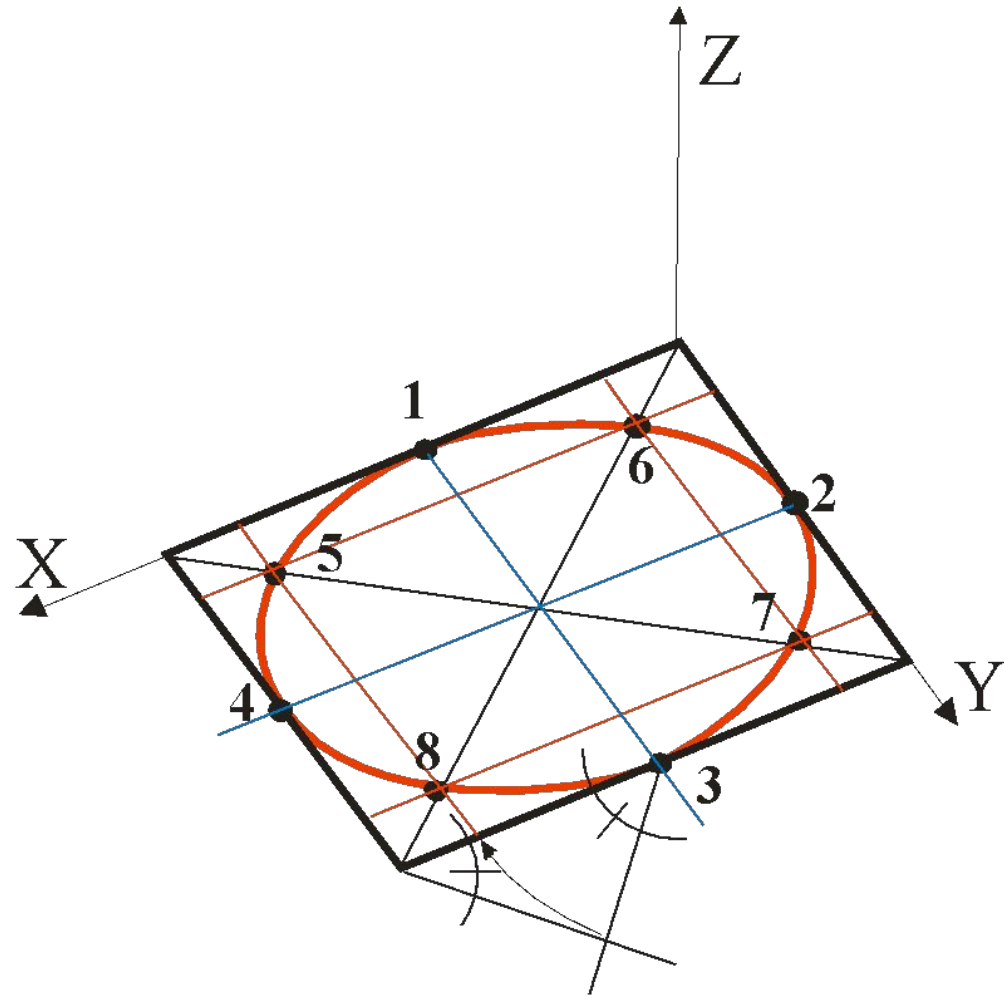
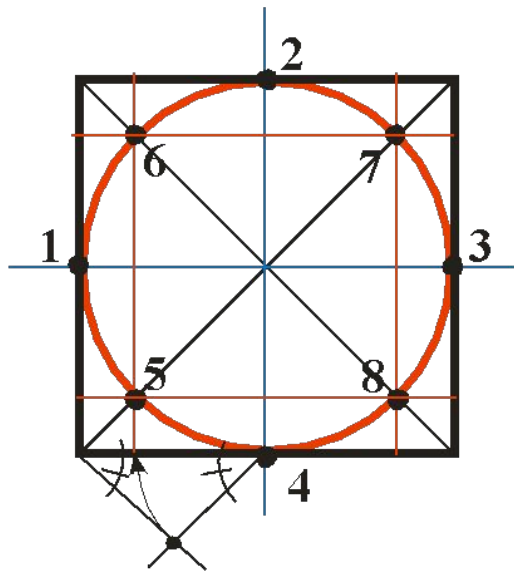

Построение окружности в аксонометрии

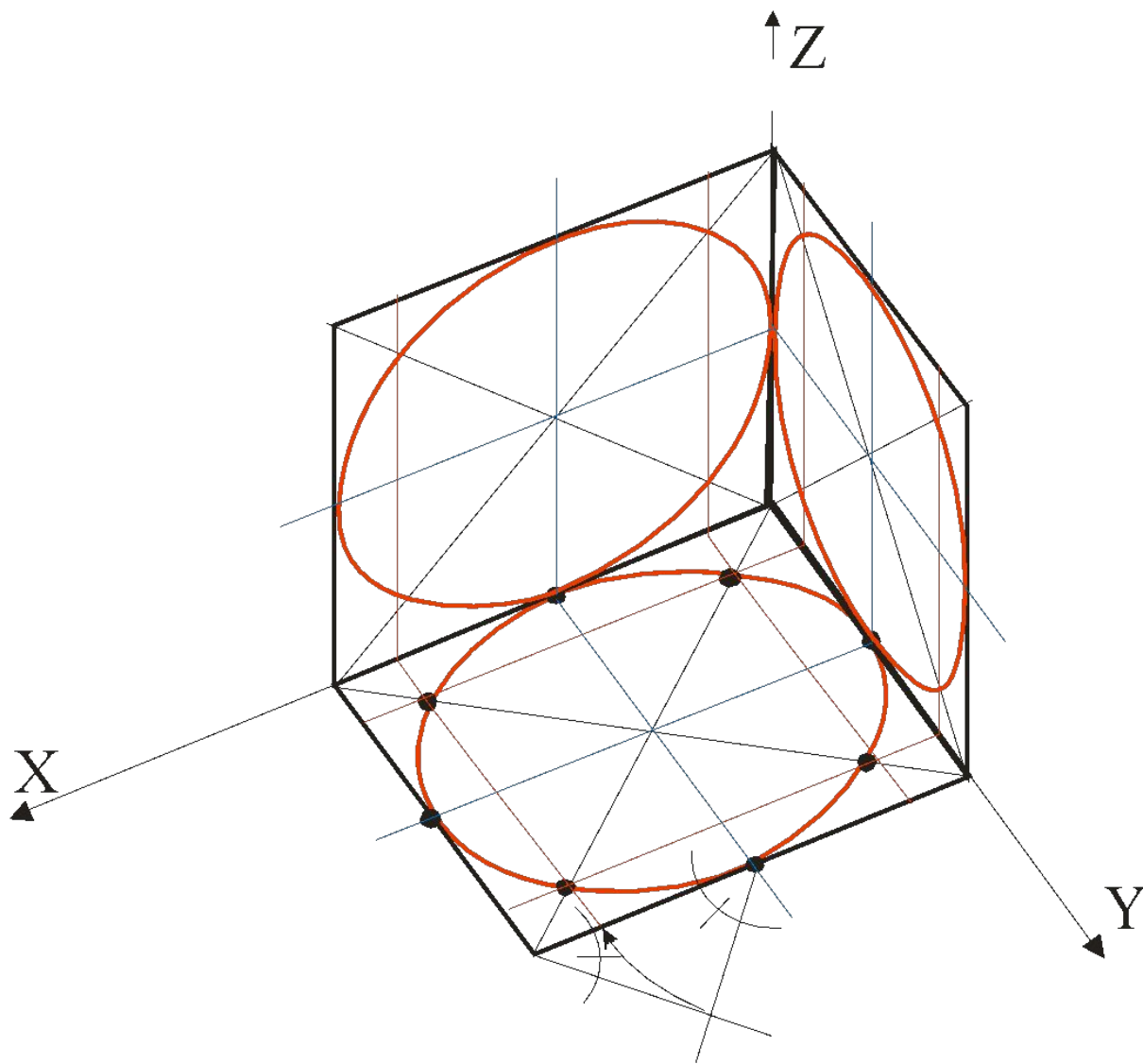

Первичная и вторичная проекции светового луча

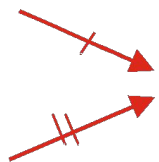
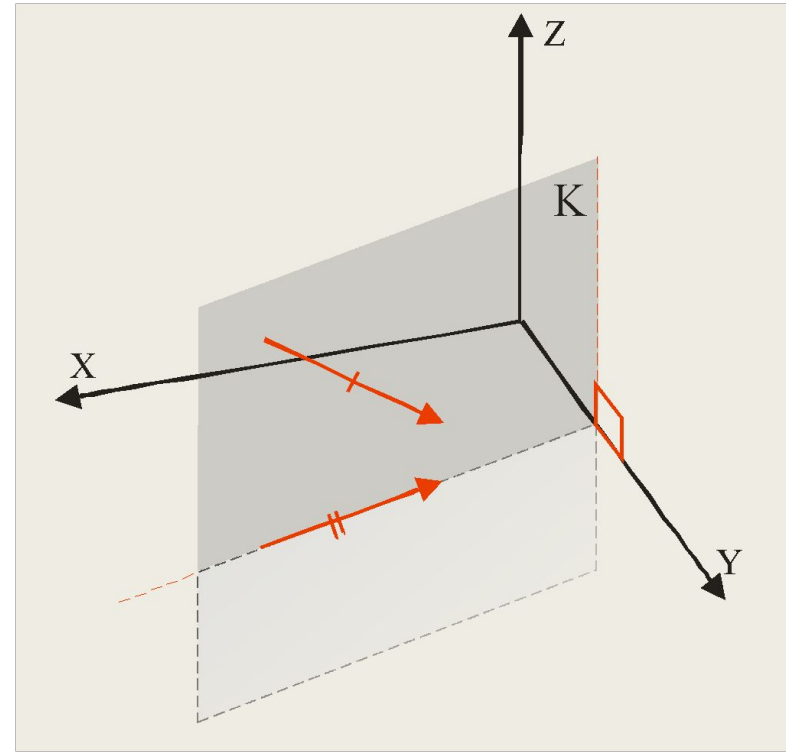
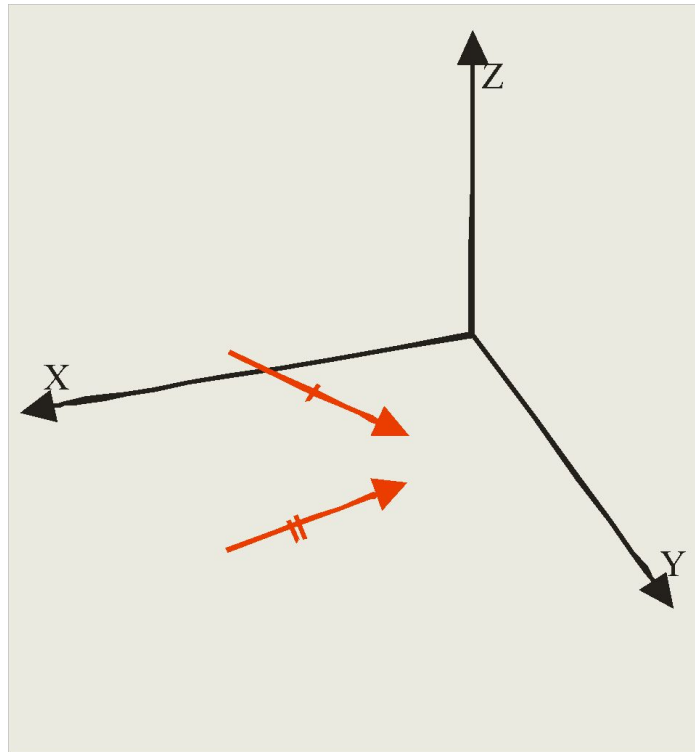

первичная проекция - пространственная проекция светового луча

вторичная проекция - проекция светового луча на горизонтальную плоскость

первичная и вторичная проекции светового луча являются пересекающимися прямыми и образуют вертикальную плоскость

Тени от точек

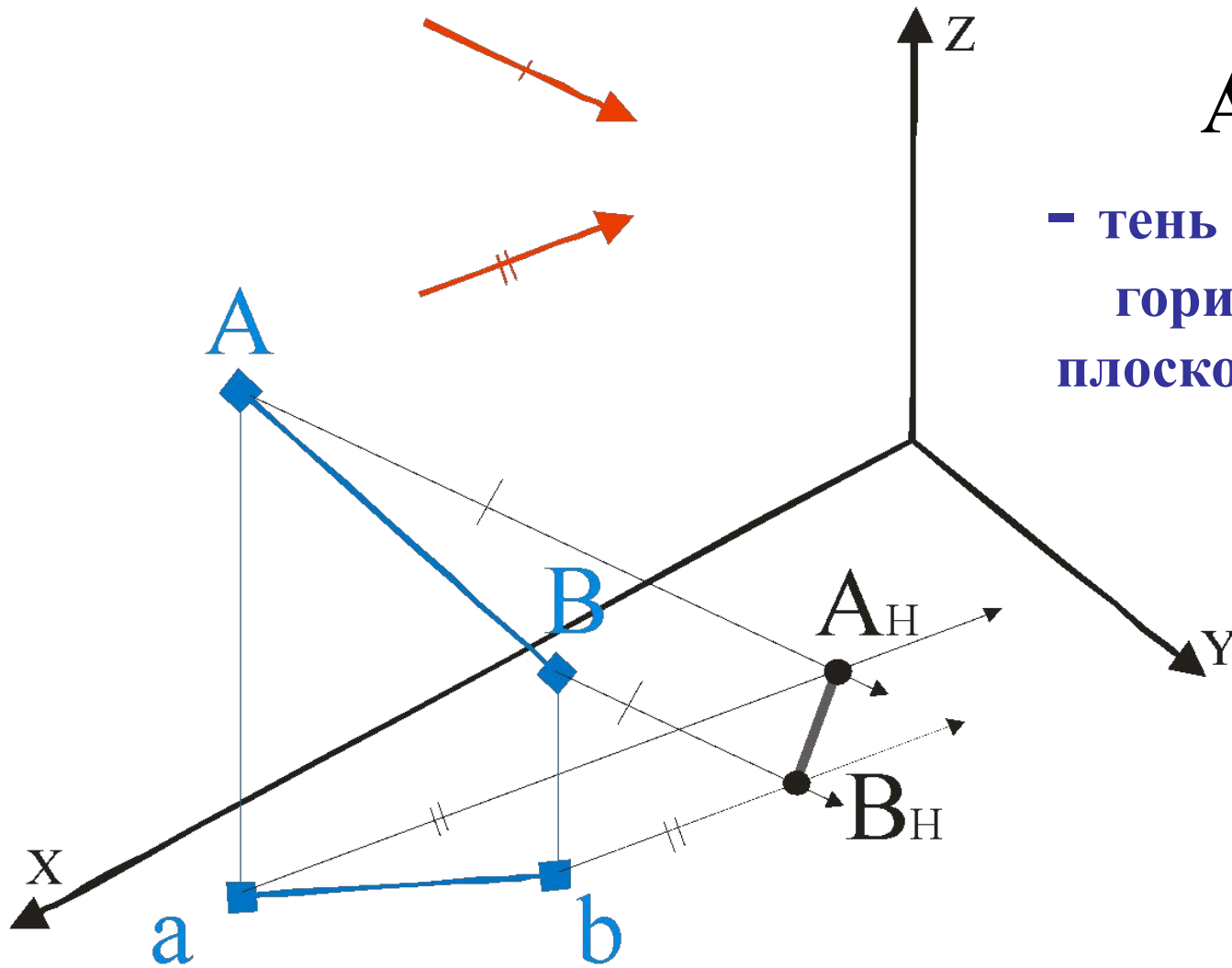

$A_H - B_H$

- тень отрезка АВ на
горизонтальной
плоскости проекций

Тени призмы, собственные и падающие

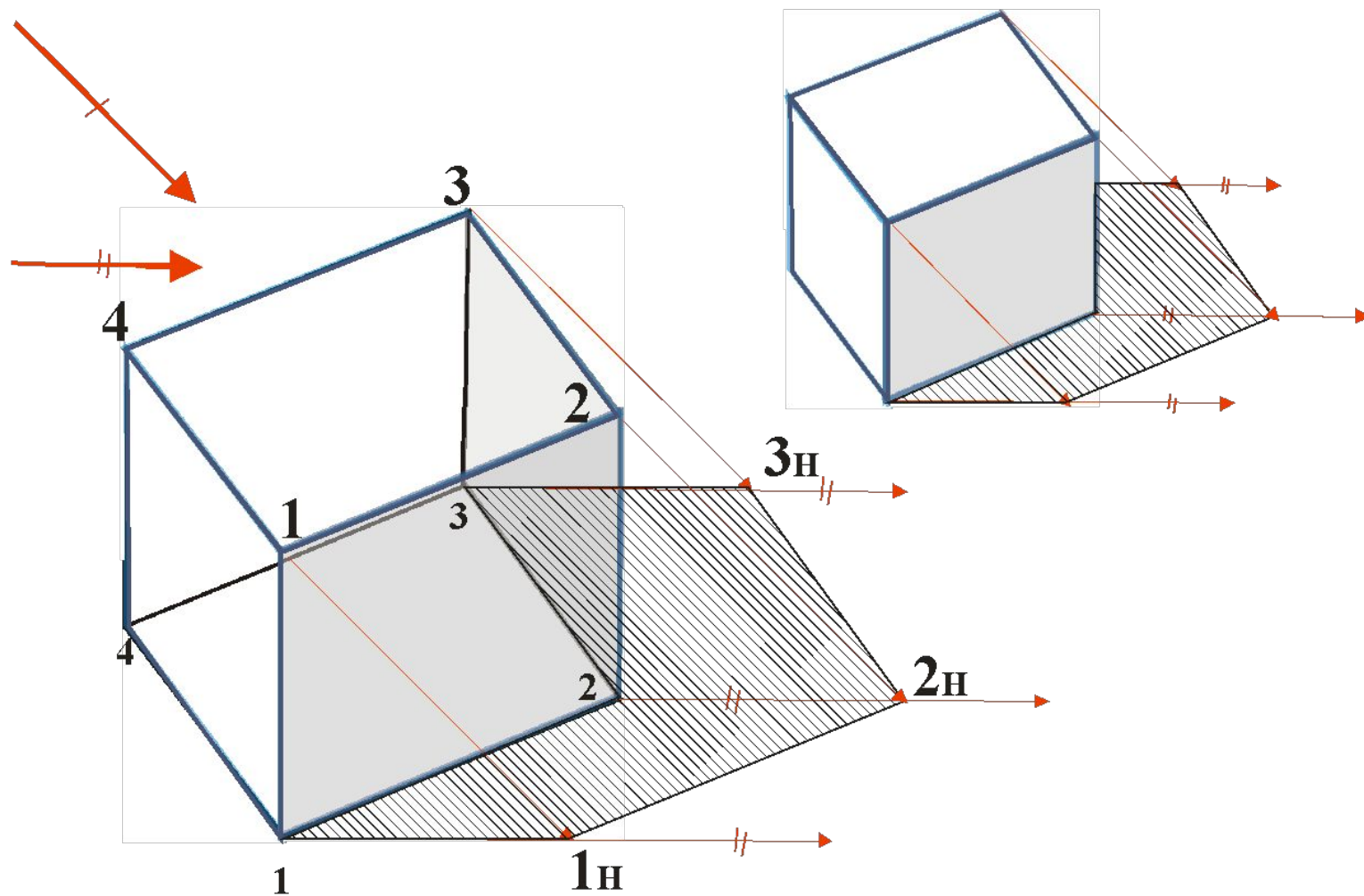

Тени цилиндра, собственные и падающие

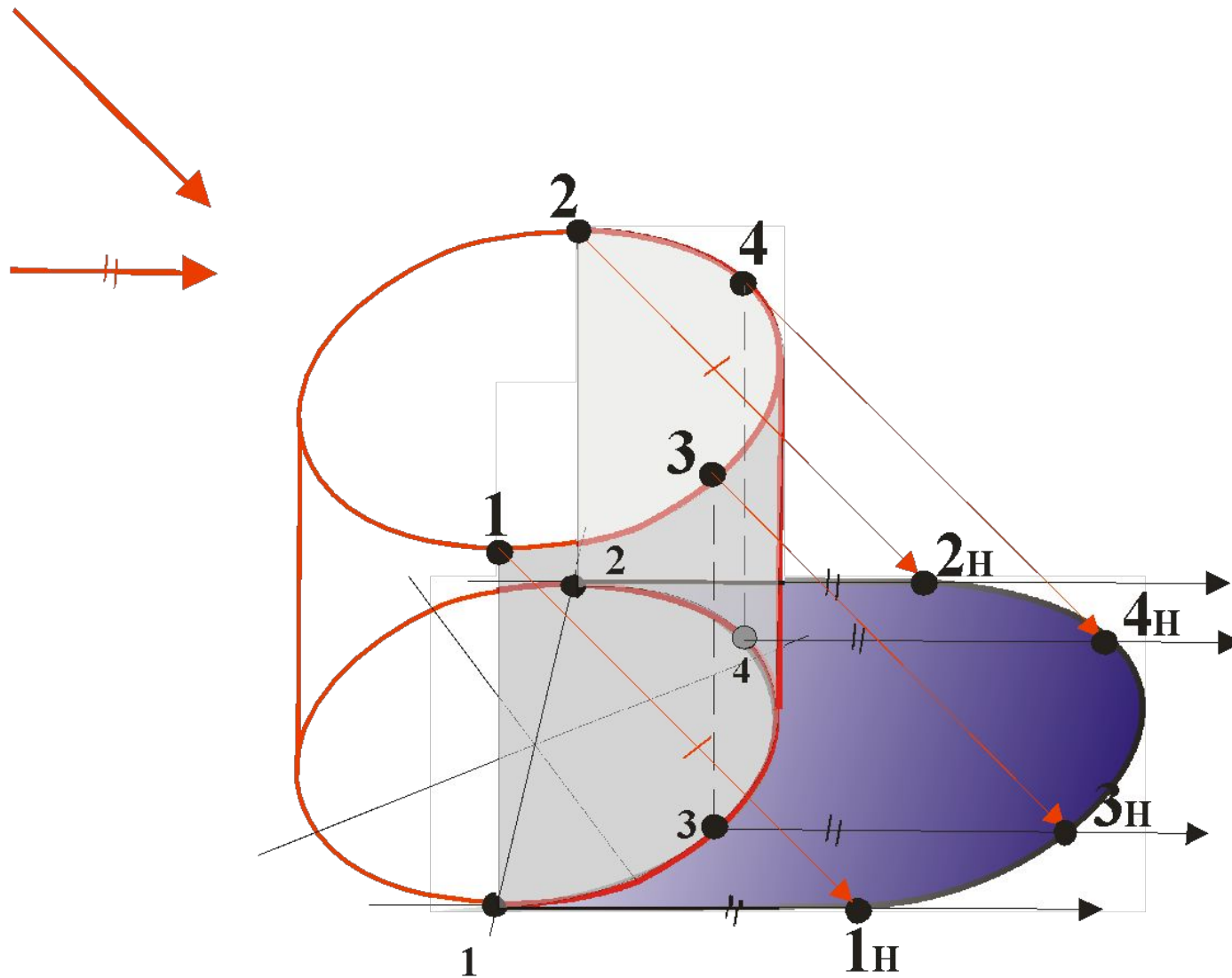

Тени конуса, собственные и падающие

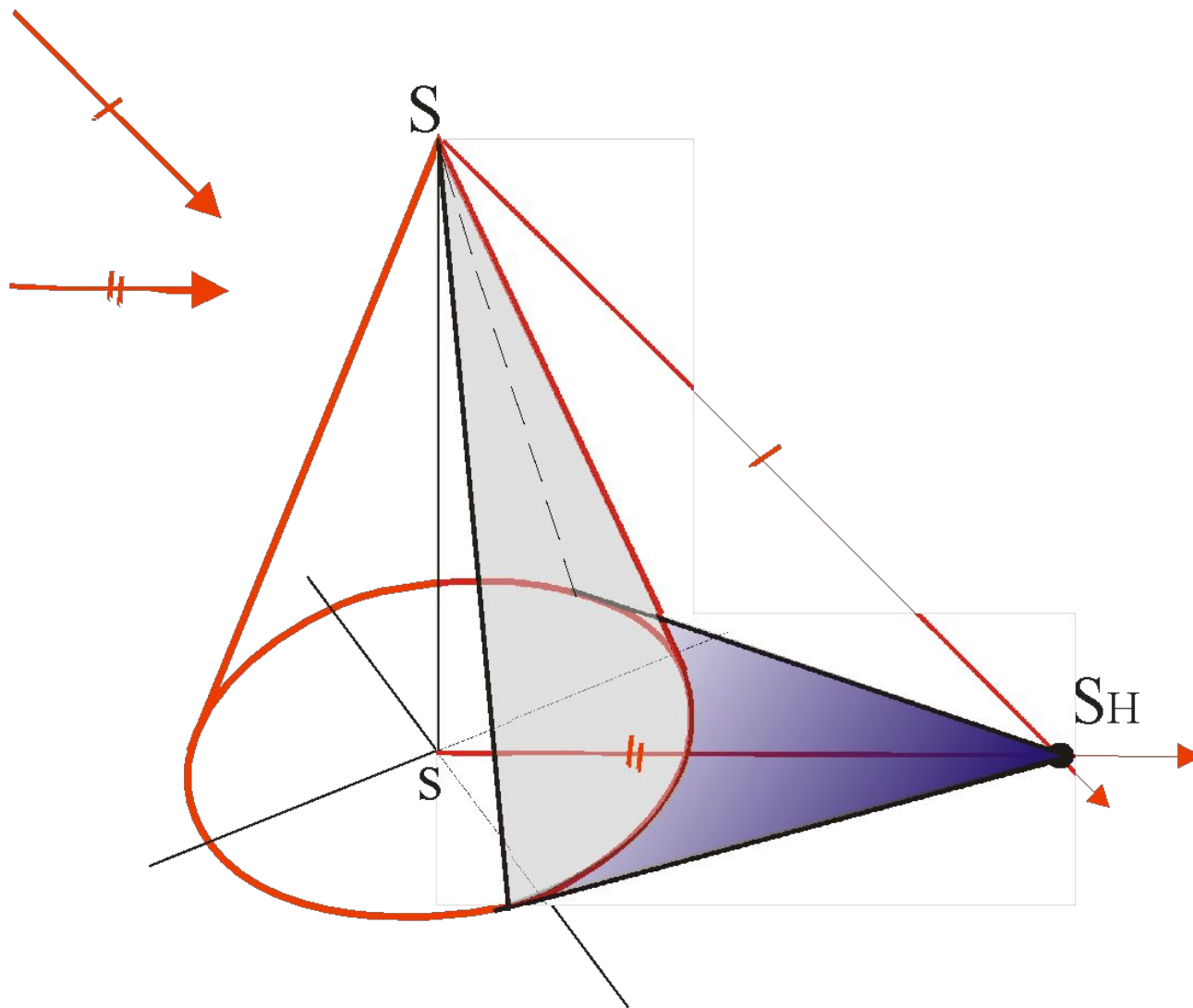

Тени конуса, собственные и падающие на горизонтальную и вертикальную плоскости

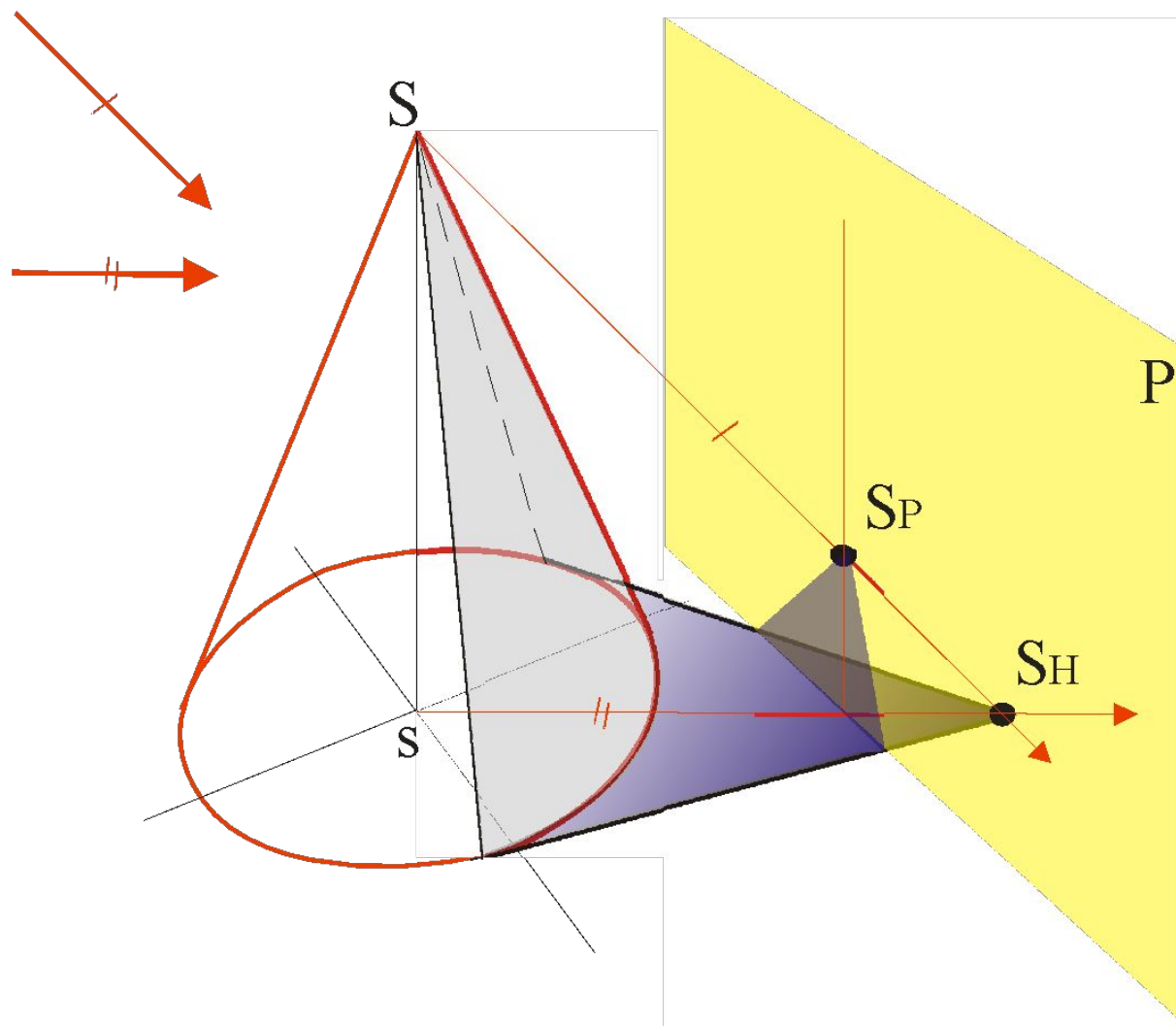

Построение тени от отрезка на конус

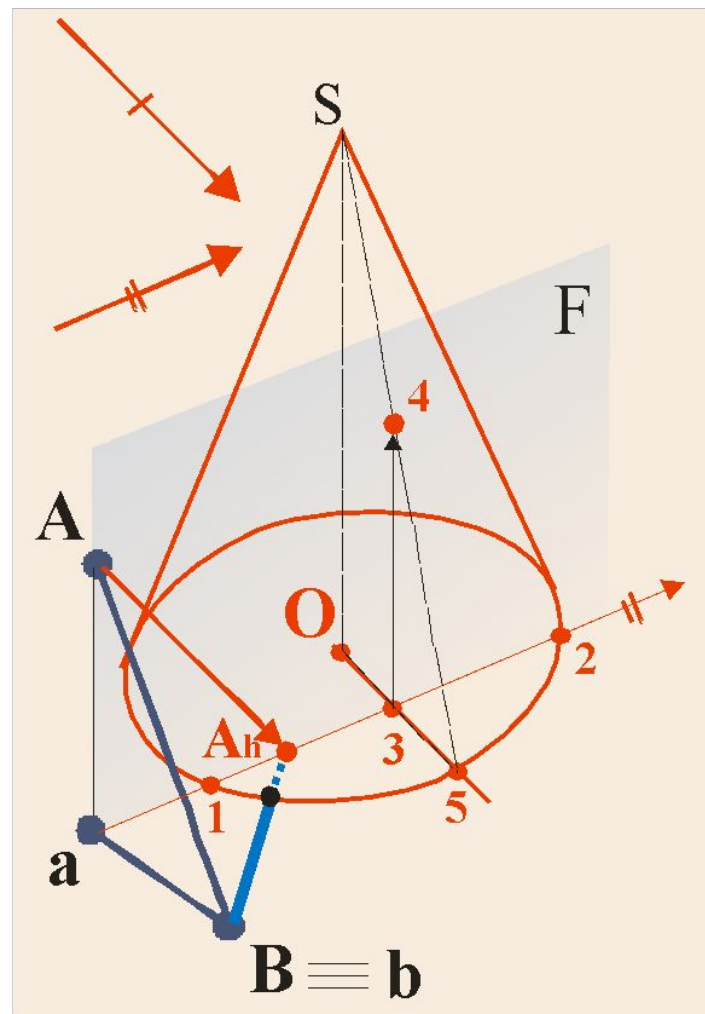
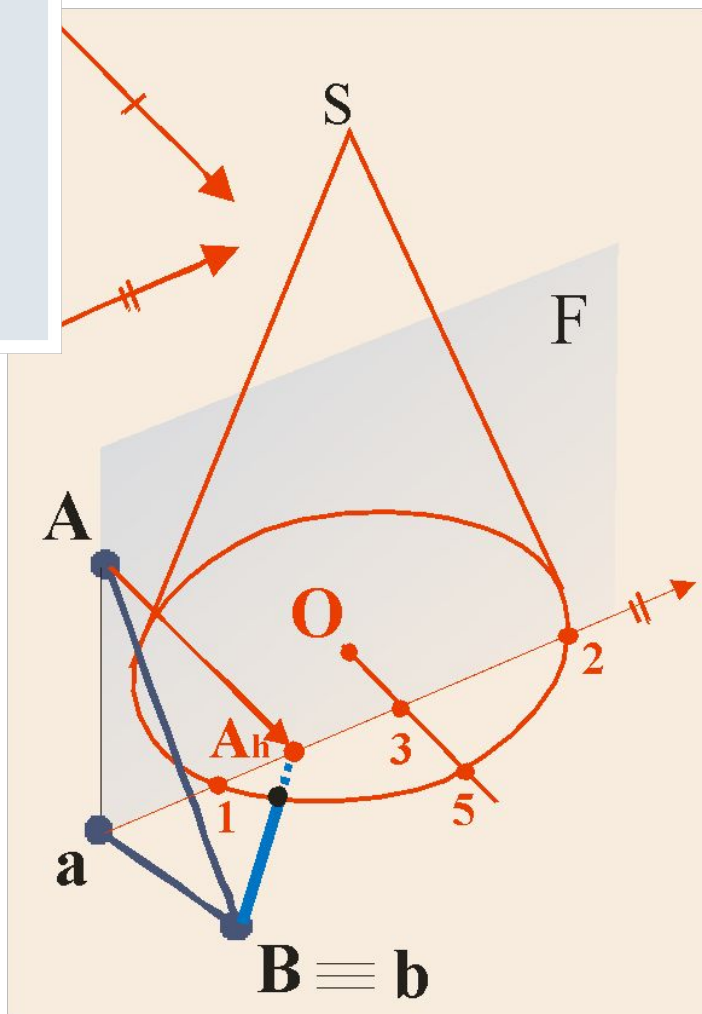
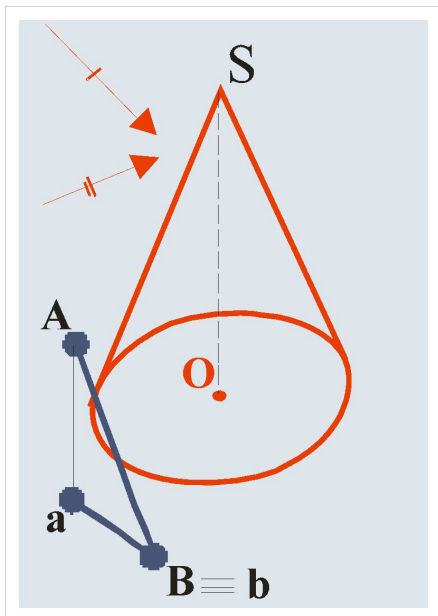

Построение тени от отрезка на конус

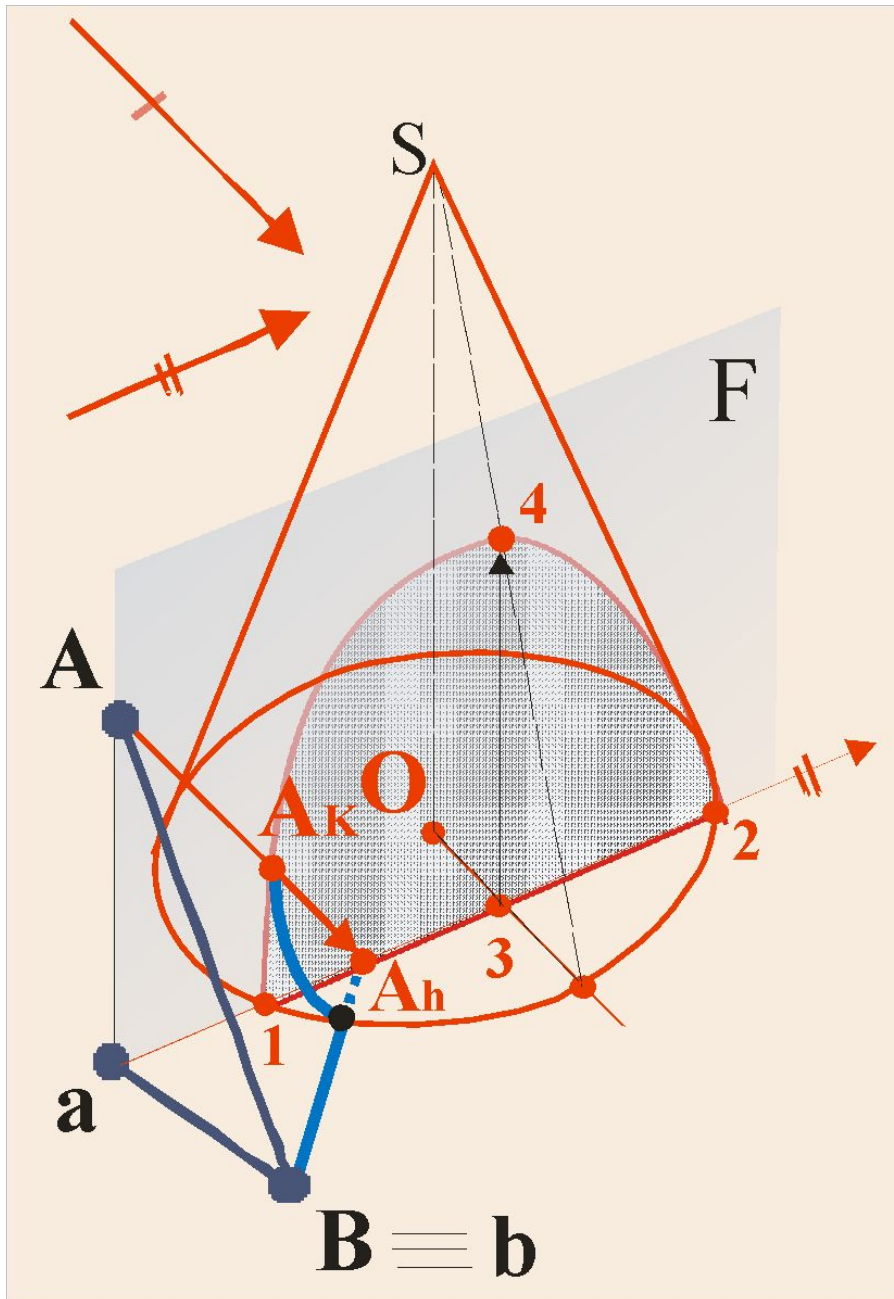

Построение сферы в аксонометрии

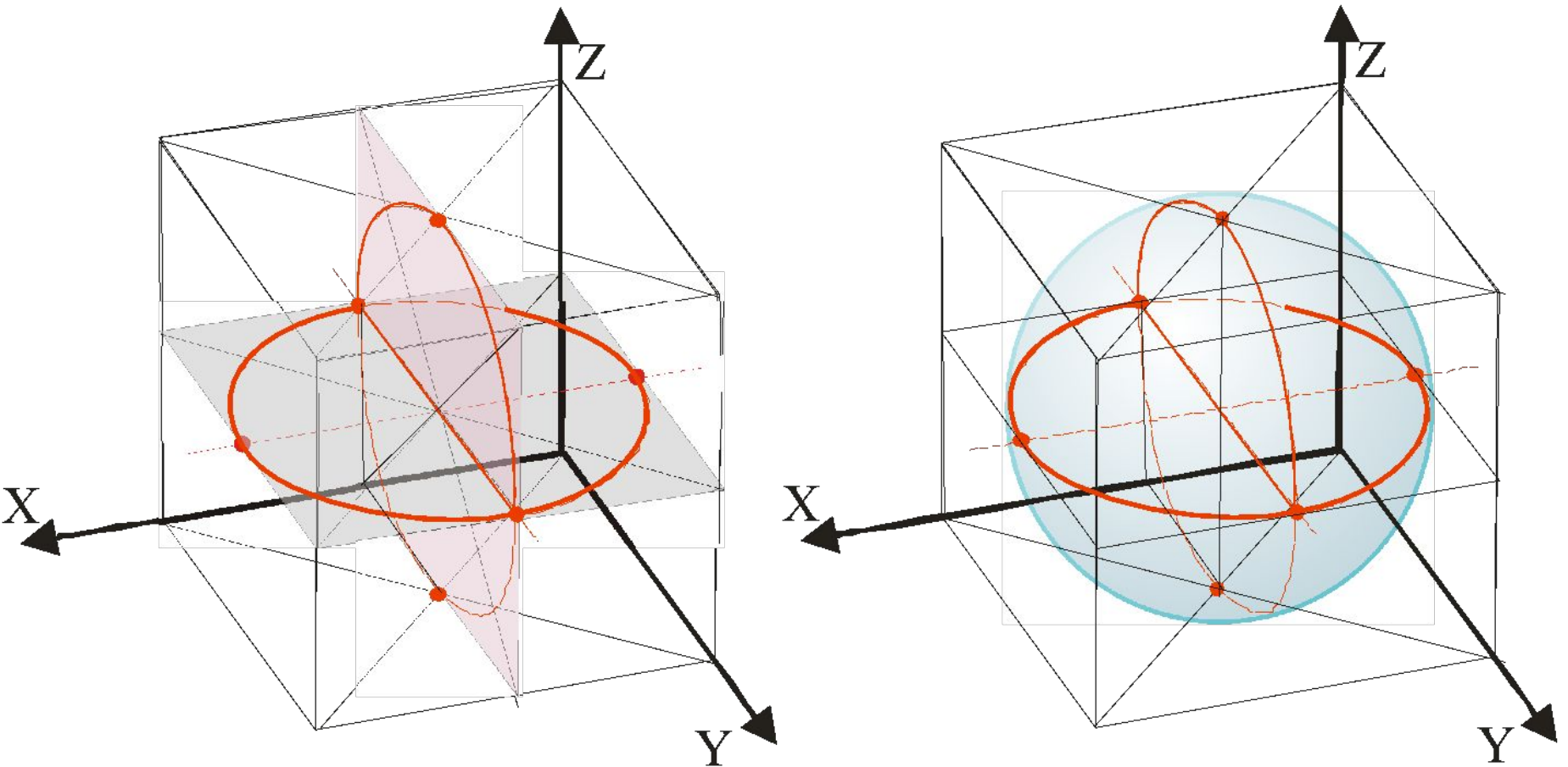

Собственные и падающие тени сферы

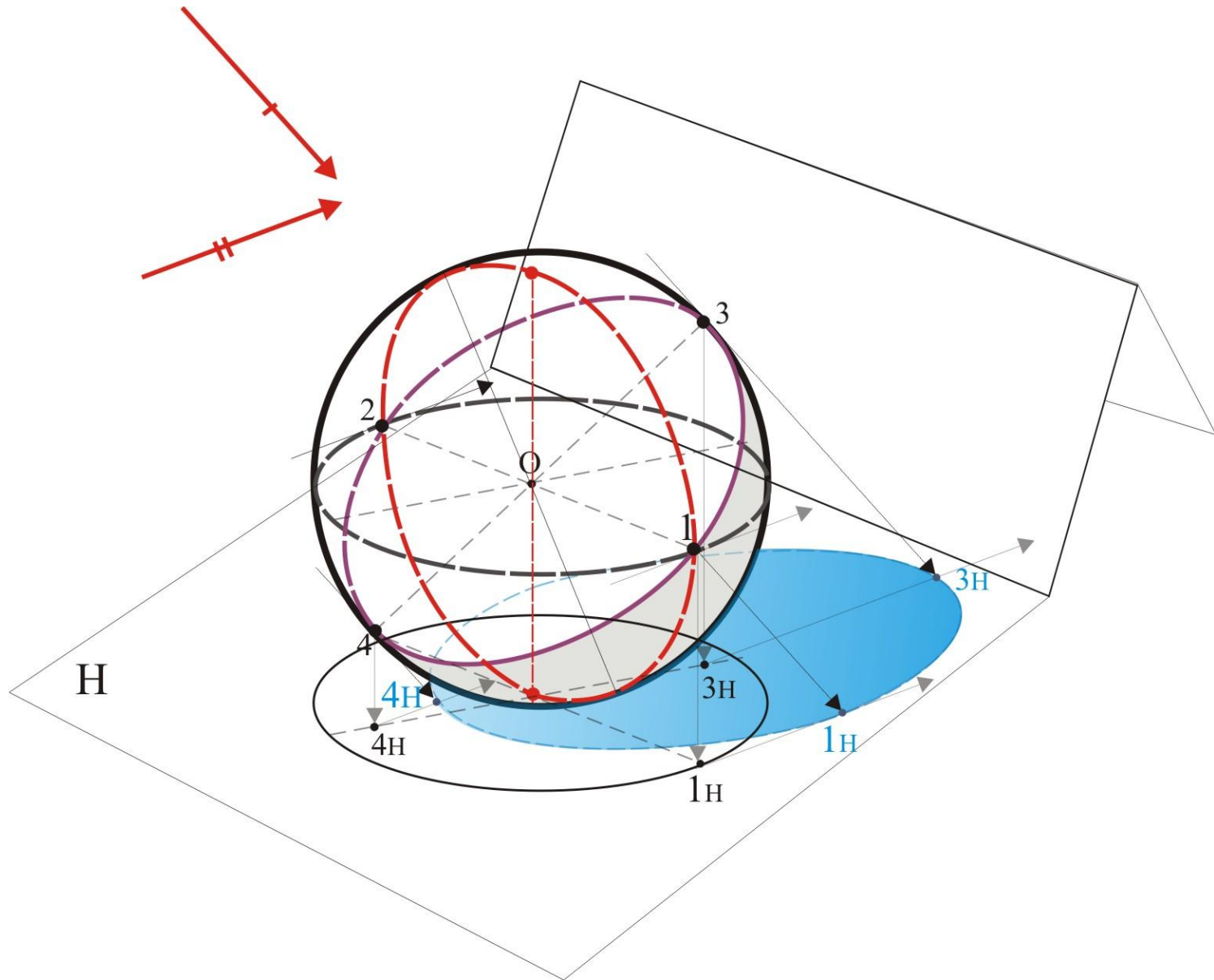

Построение тени от отрезка на горизонтальную и наклонную плоскости

