

Скрещивающиеся прямые

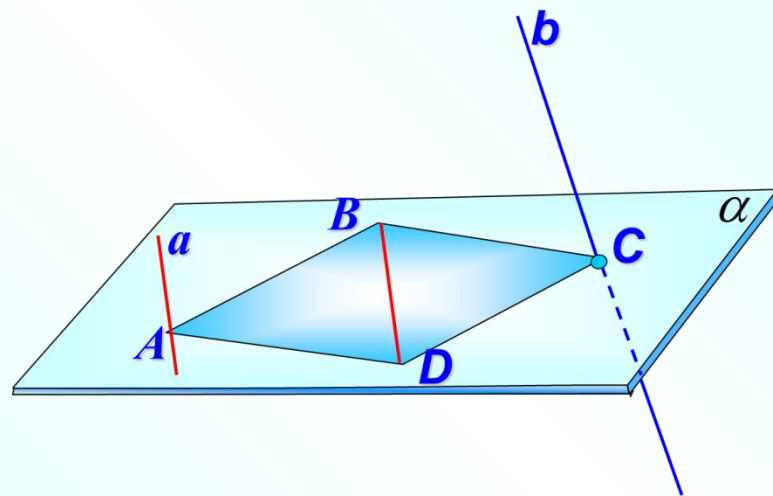

Определение

Две прямые называются скрещивающимися, если они не лежат в одной плоскости.

$a \neq b$

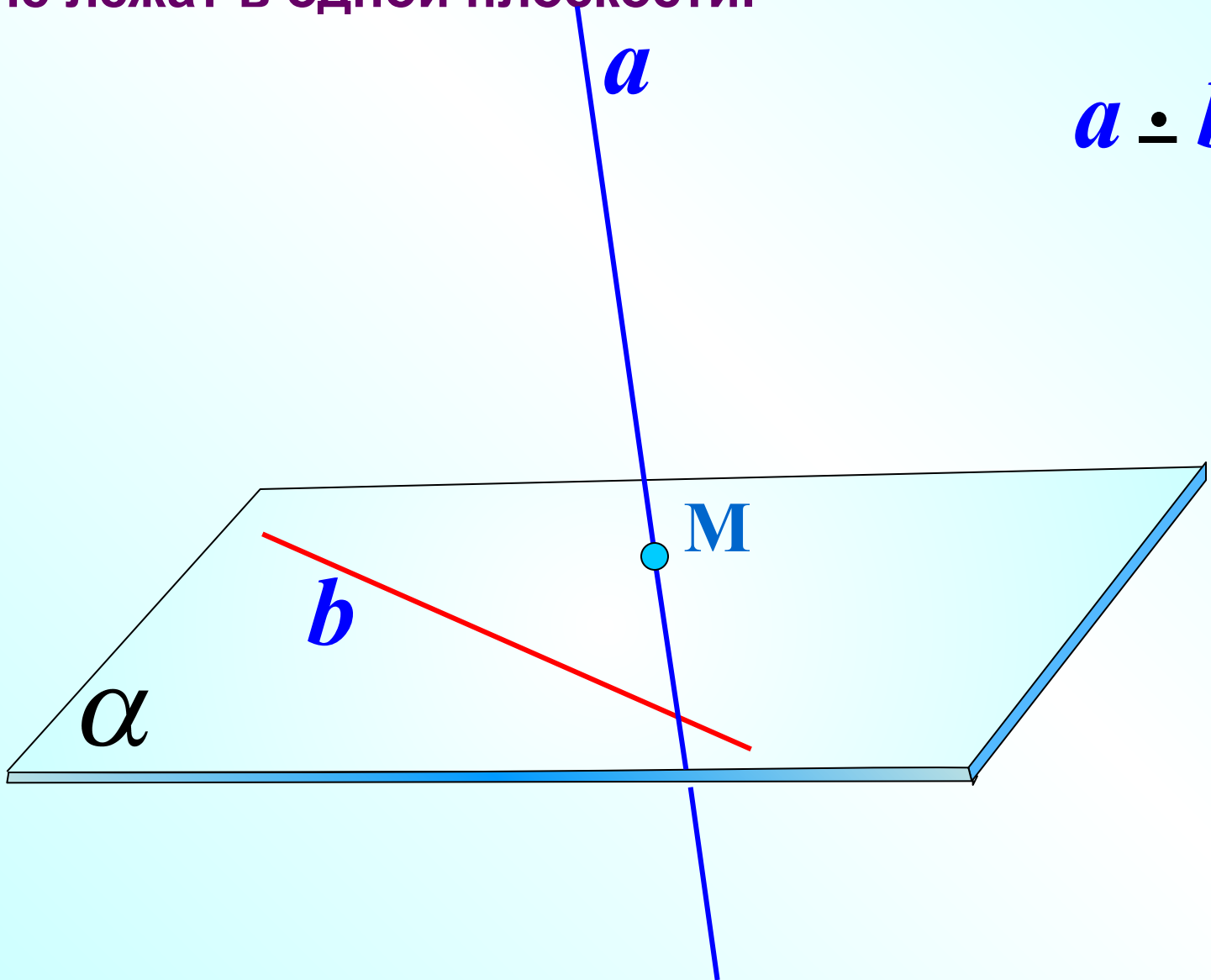

Наглядное представление о скрещивающихся прямых дают две дороги, одна из которых проходит по эстакаде, а другая под эстакадой.

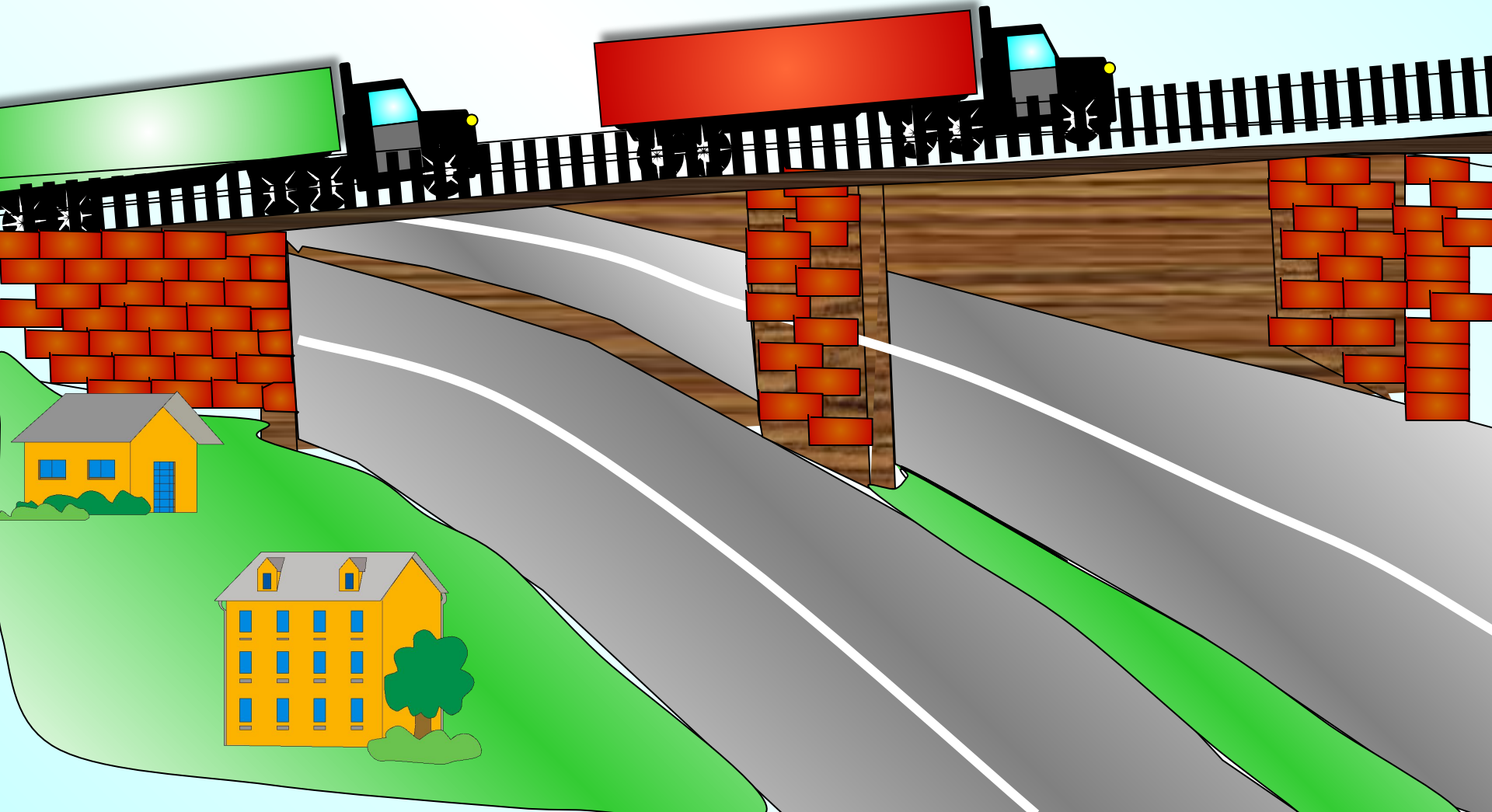

$$a \div b$$

a

b

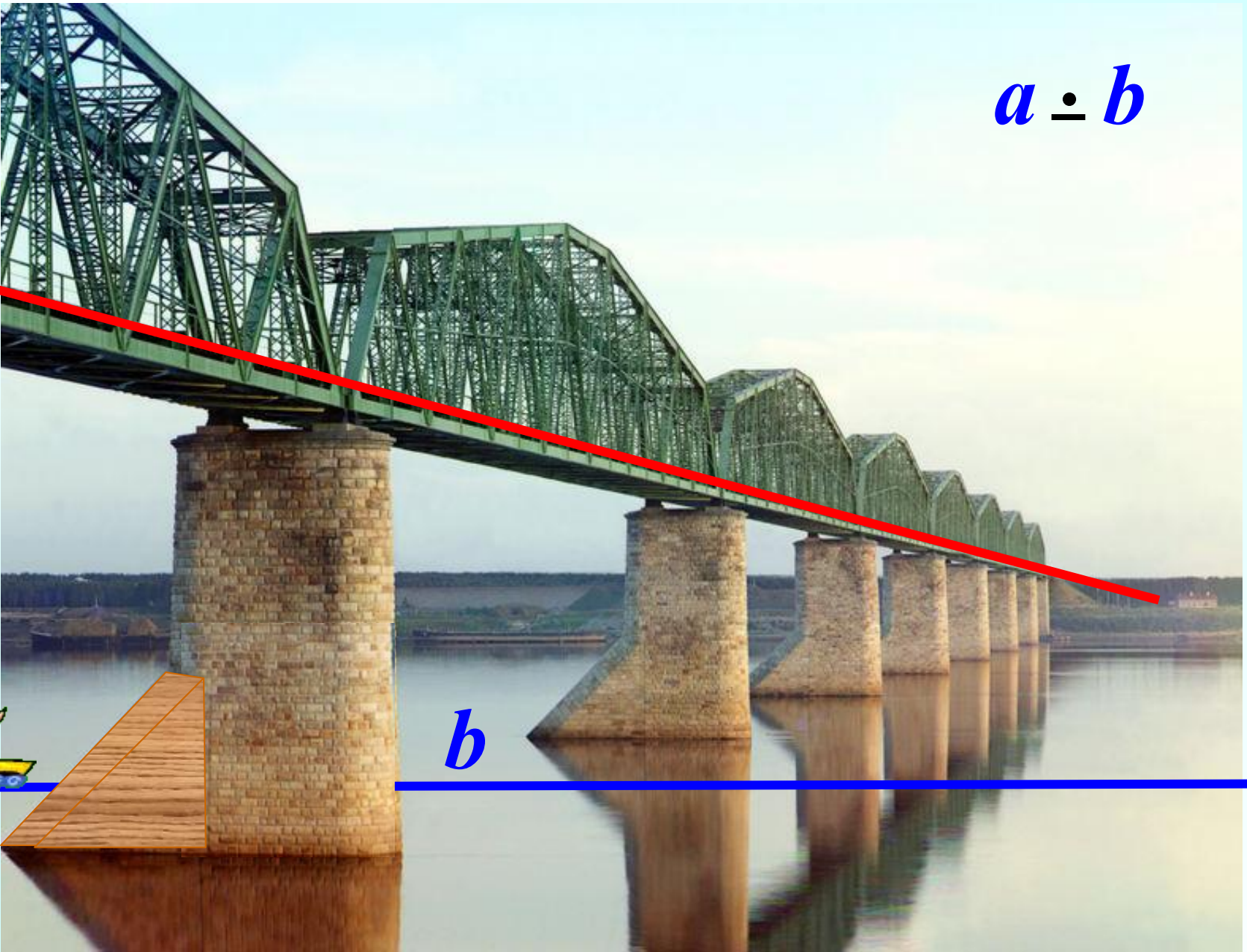



Найдите на рисунке параллельные прямые.
Назовите параллельные прямые и плоскости.
Найдите скрещивающиеся прямые.

Признак скрещивающихся прямых

Если одна из двух прямых лежит в некоторой плоскости, а другая прямая пересекает эту плоскость в точке, не лежащей на первой прямой, то эти прямые скрещивающиеся.

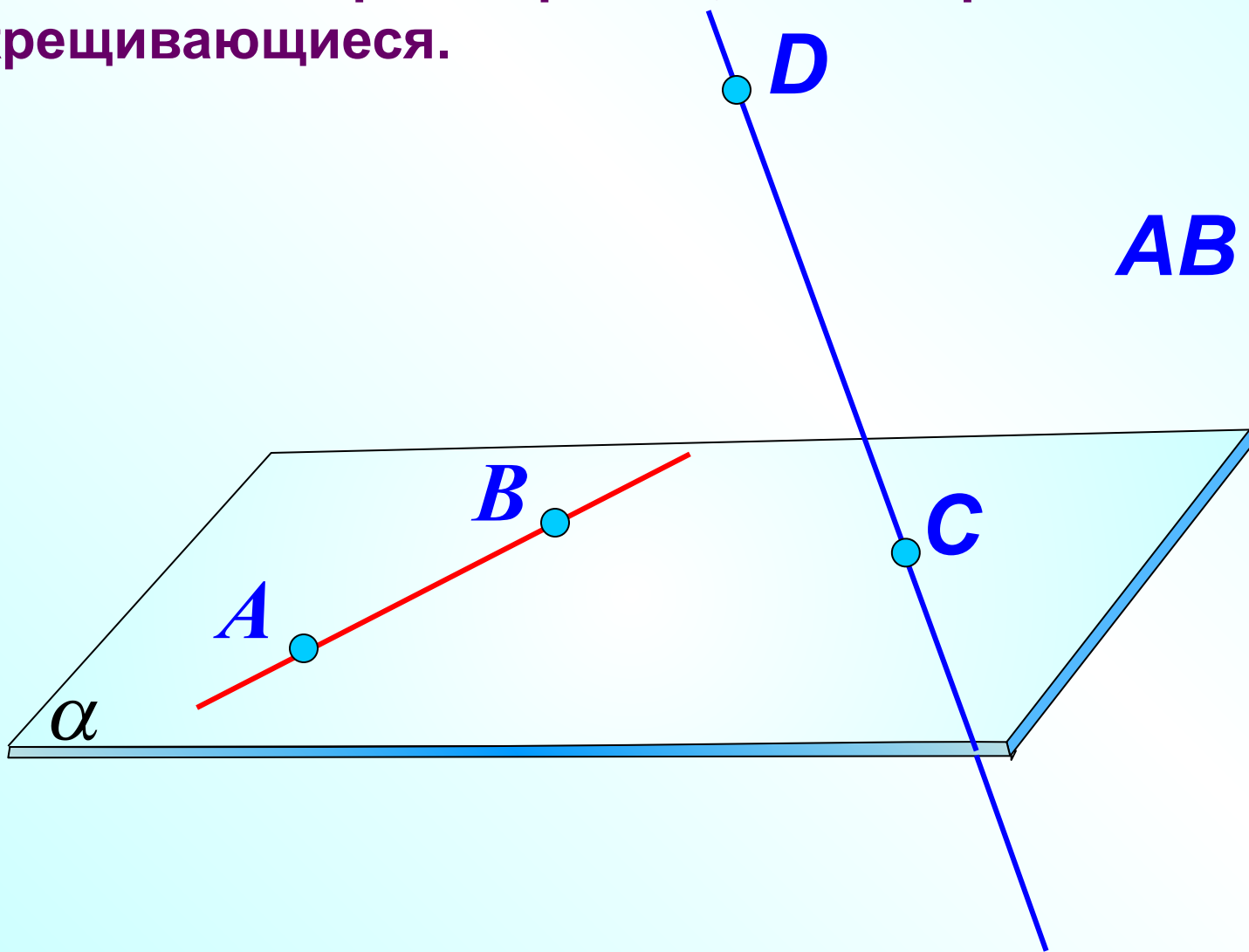

$AB \neq CD$?

Три случая взаимного расположения двух прямых в пространстве

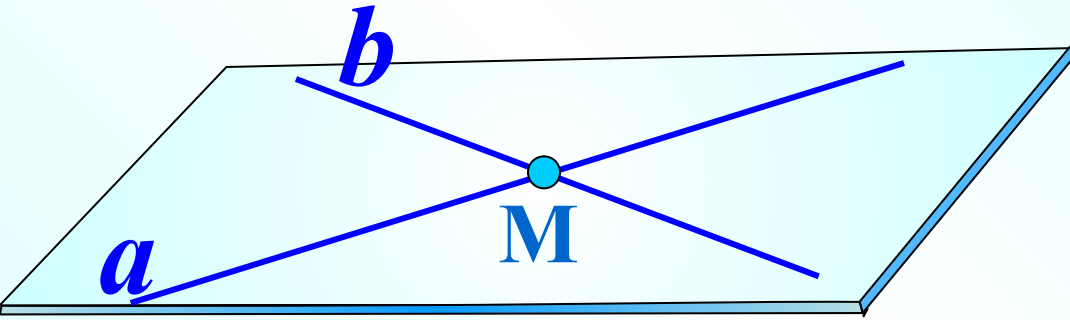

$$a \cap b$$

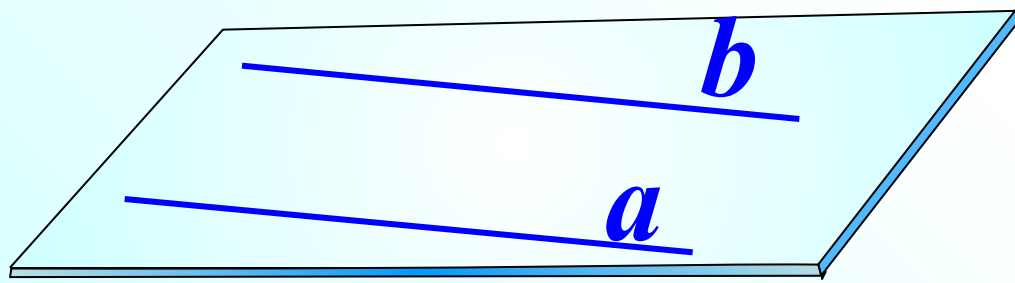

$$a \parallel b$$

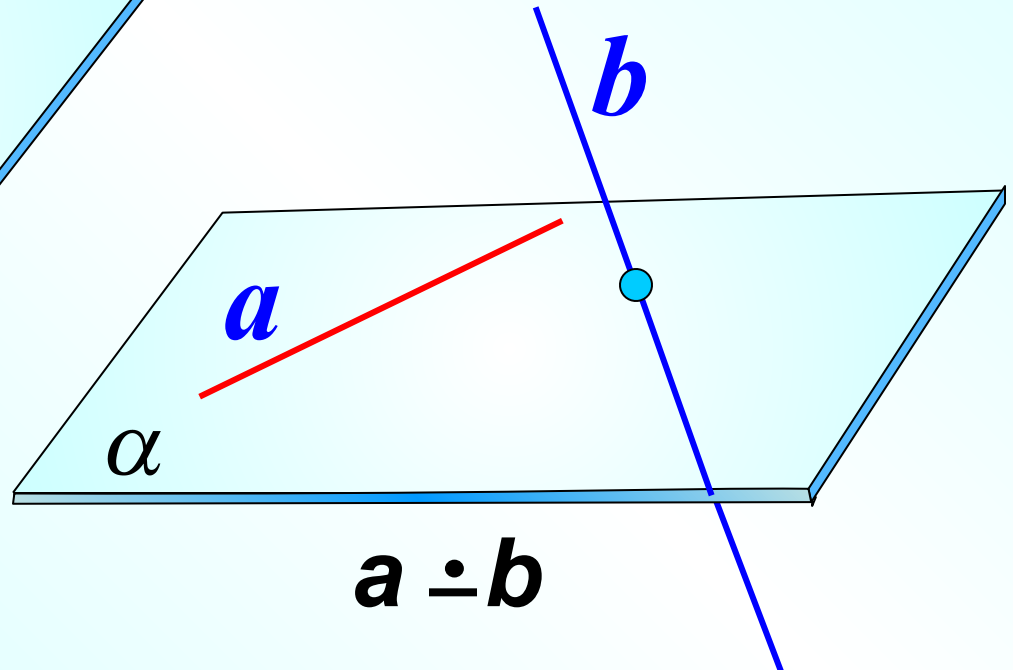

$$a \not\subset b$$

Теорема о скрещивающихся прямых

Через каждую из двух скрещивающихся прямых проходит плоскость, параллельная другой прямой, и притом только одна.

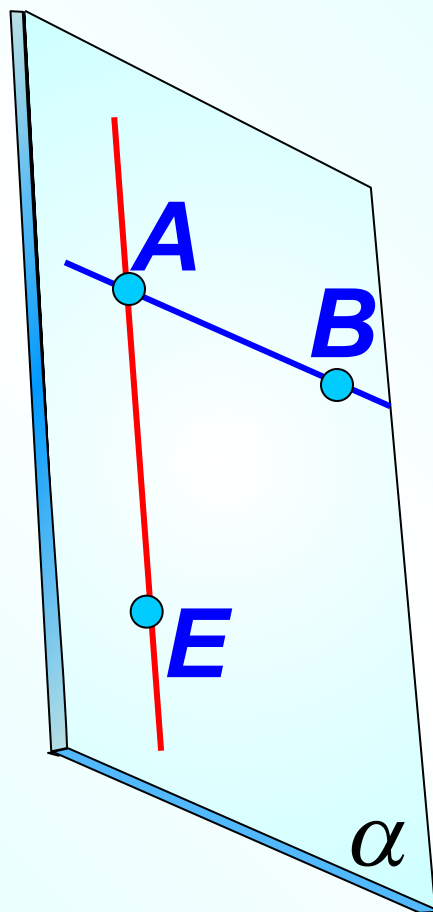
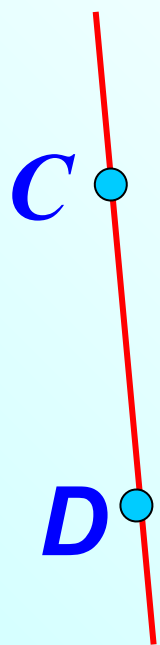

Задача.

- Построить плоскость α , проходящую через точку K и параллельную скрещивающимся прямым a и b .

Построение:

1. Через точку K провести прямую $a_1 \parallel a$.
2. Через точку K провести прямую $b_1 \parallel b$.
3. Через пересекающиеся прямые проведем плоскость α . α – искомая плоскость.

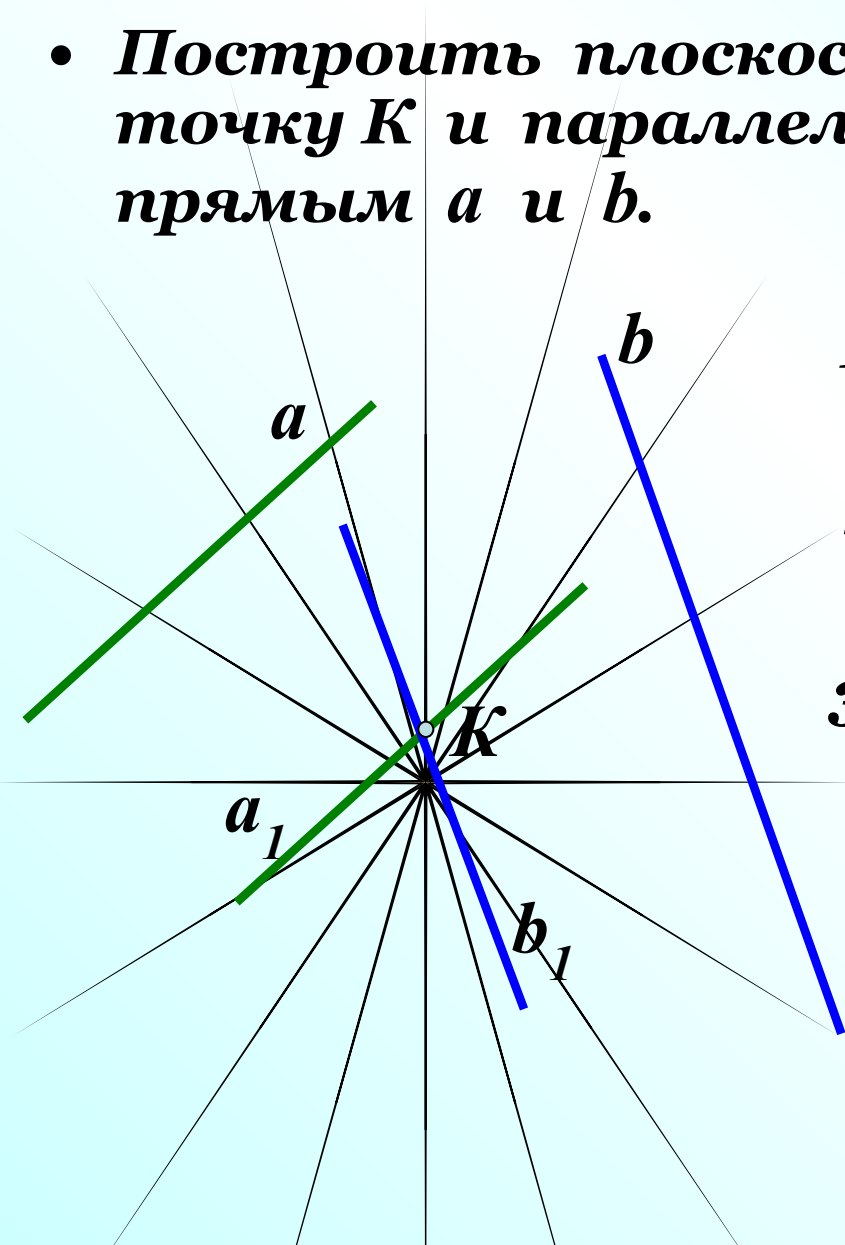

Через вершину A ромба $ABCD$ проведена прямая a , параллельная диагонали BD , а через вершину C – прямая b , не лежащая в плоскости ромба.

Докажите, что: а) a и CD пересекаются;

б) a и b скрещивающиеся прямые. $b \neq a$?

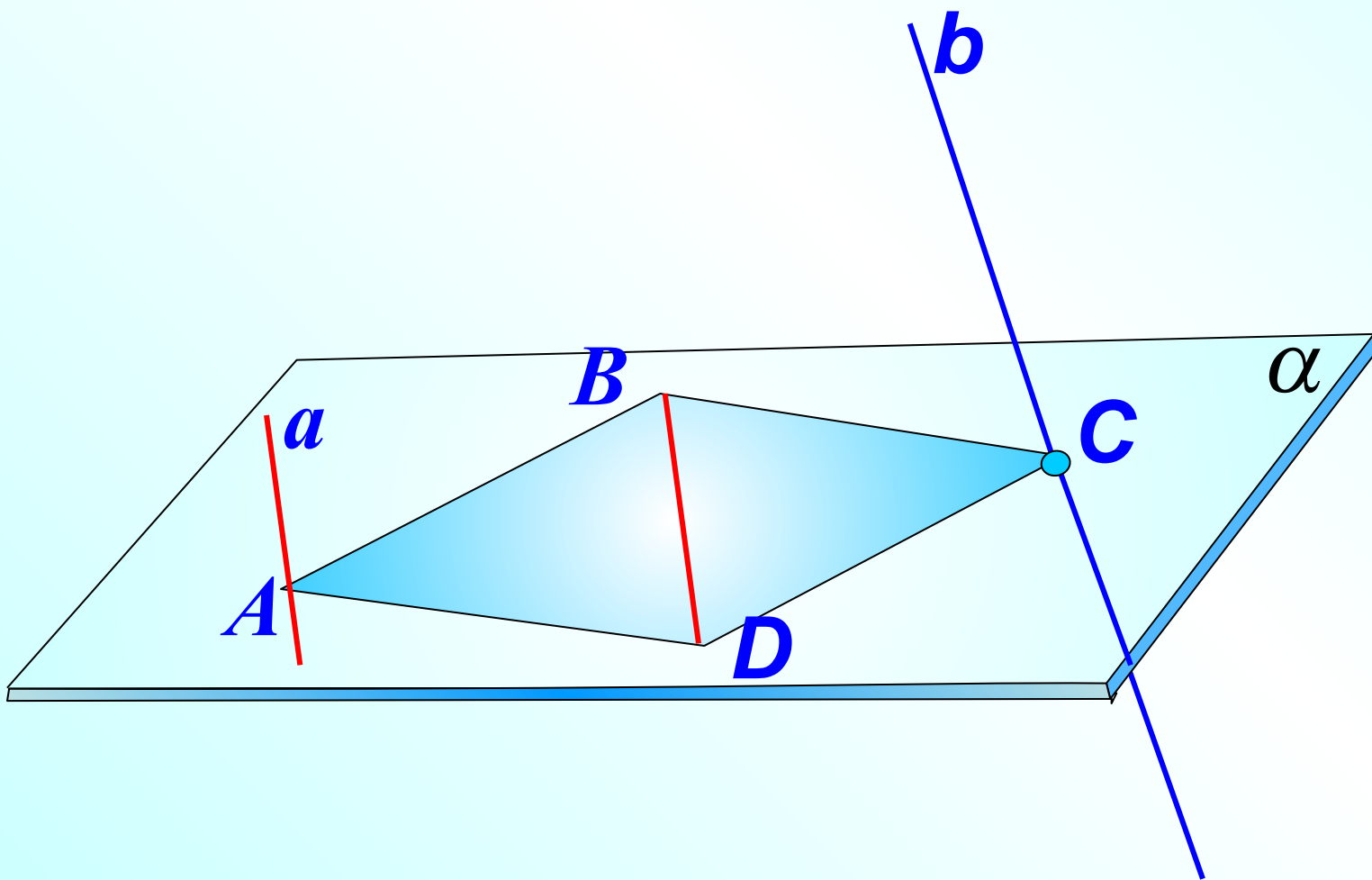

Каково взаимное положение прямых
1) AD_1 и MN ; 2) AD_1 и BC_1 ; 3) MN и DC ?

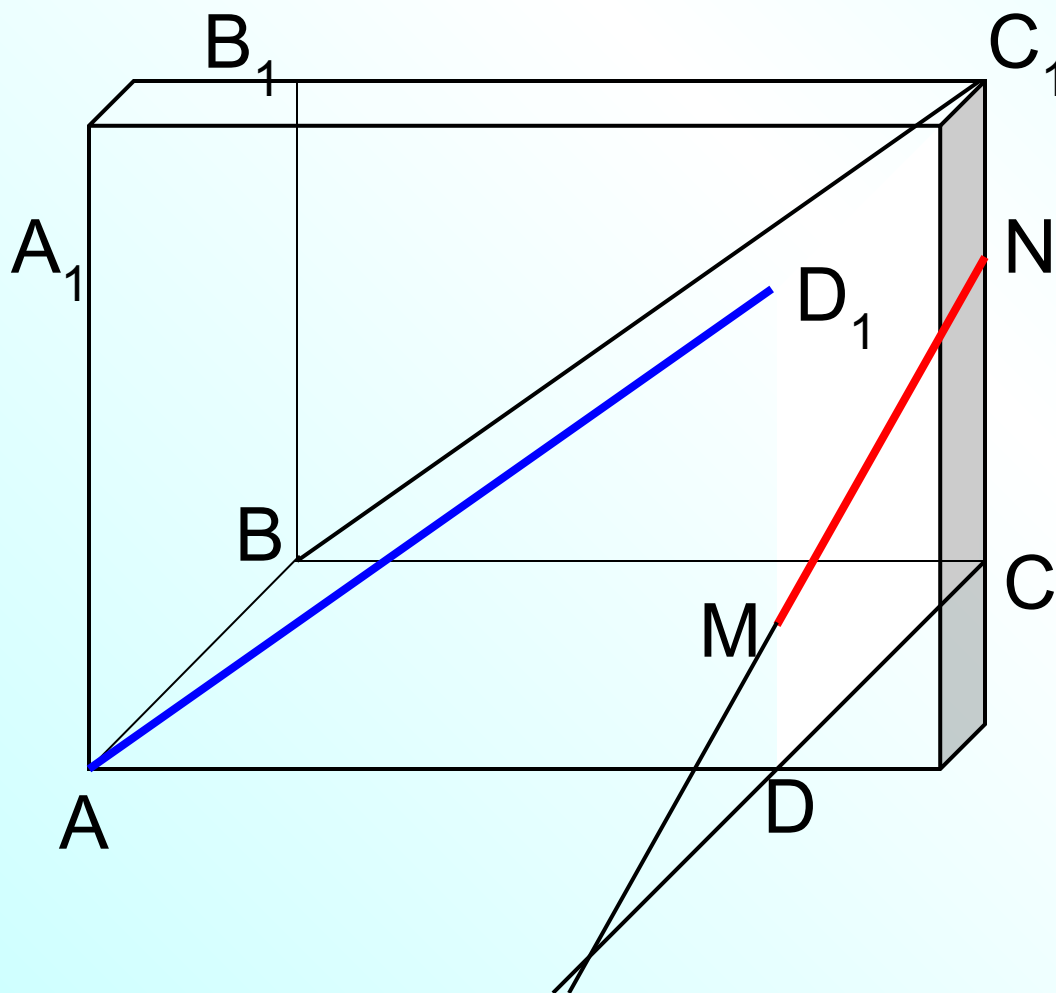

Докажите, что прямые

1) AD и C_1D_1 ; 2) A_1D и D_1C ; 3) AB_1 и D_1C скрещивающиеся.

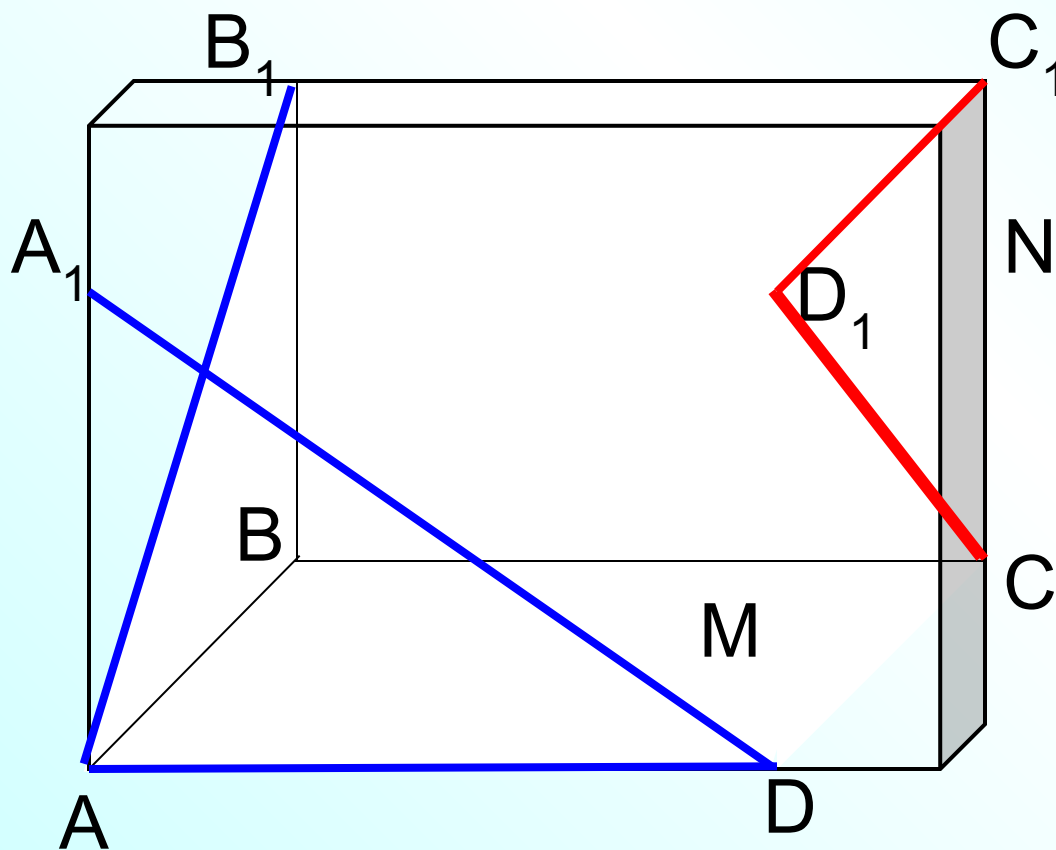

Задача.

Дано: $a \parallel b$

$$MN \cap a = M$$

Определить
взаимное расположение
прямых MN и b .

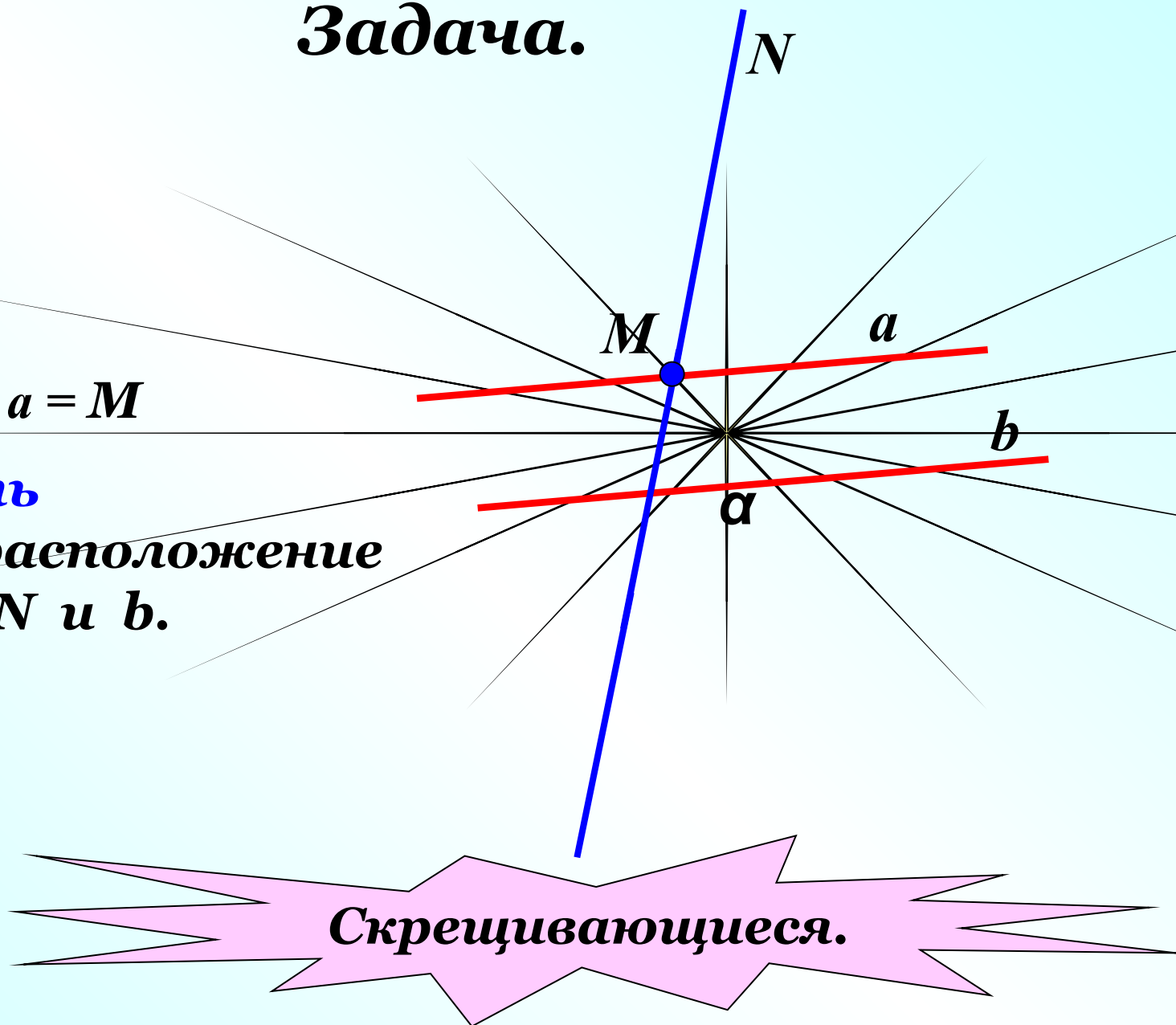

Скрещивающиеся.

Дано: $D \notin (ABC)$,

$AM = MD; BN = ND; CP = PD$

$K \in BN$.

**Определить взаимное
расположение прямых:**

а) ND и AB

б) PK и BC

в) MN и AB

г) MP и AC

д) KN и AC

е) MD и BC

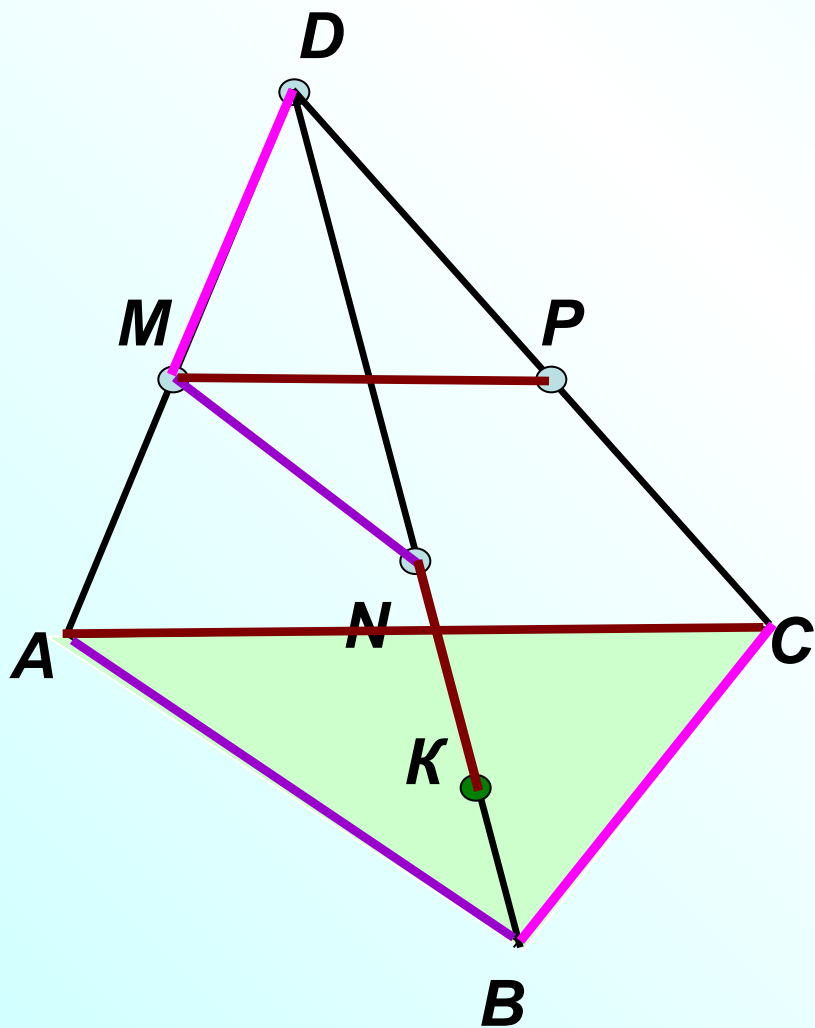

Спасибо за внимание!