

ФИГУРЫ ВРАЩЕНИЯ



Фигуры вращения



Цилиндр
Конус
Шар
Тор





Фигуры вращения

- **Фигуры вращения** — объёмные тела, возникающие при вращении плоской ограниченной фигуры вокруг оси, лежащей в той же плоскости.

Примеры тел вращения.

- Цилиндр — образован прямоугольником, вращающимся вокруг одной из сторон

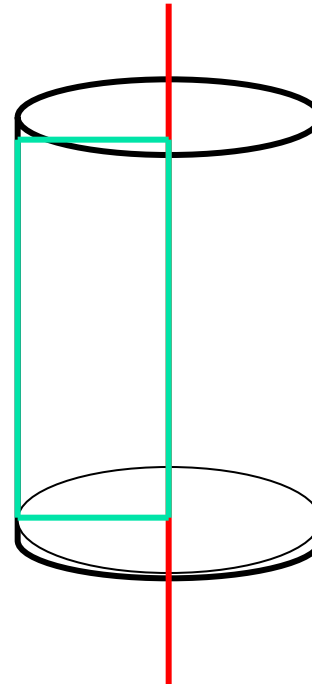

Примеры тел вращения.

- Конус — образован прямоугольным треугольником, вращающимся вокруг одного из катетов

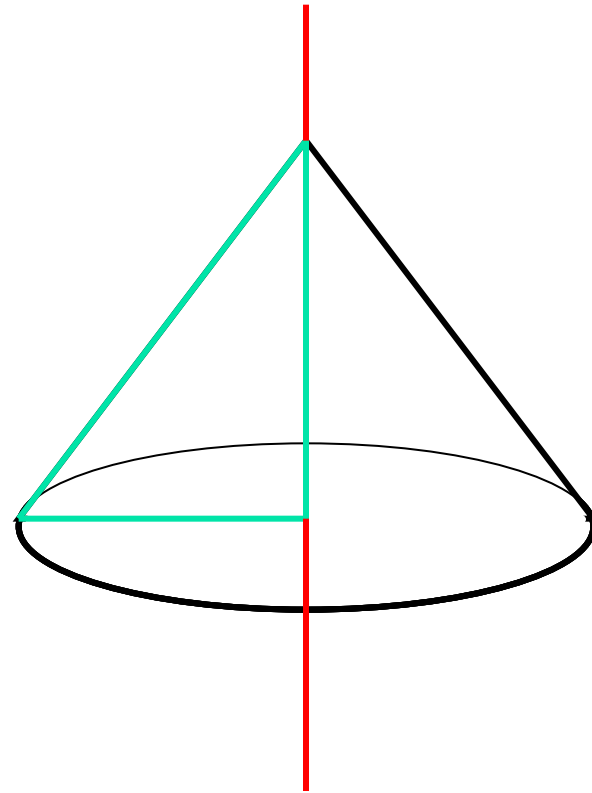

Примеры тел вращения.

- Шар —
образован
полукругом,
вращающимся
вокруг диаметра
разреза

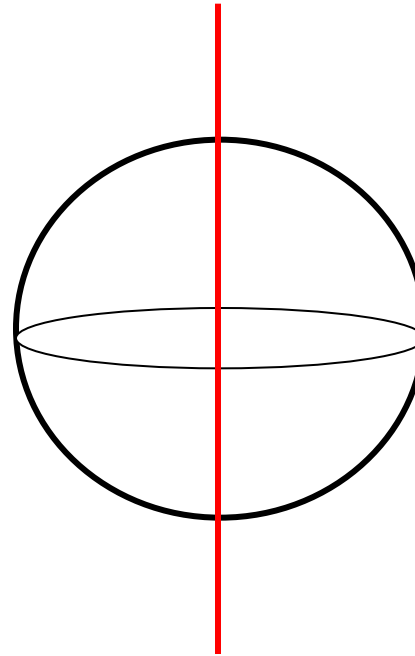

Примеры тел вращения.

- Тор — образован окружностью, вращающейся вокруг прямой, не пересекающей его.

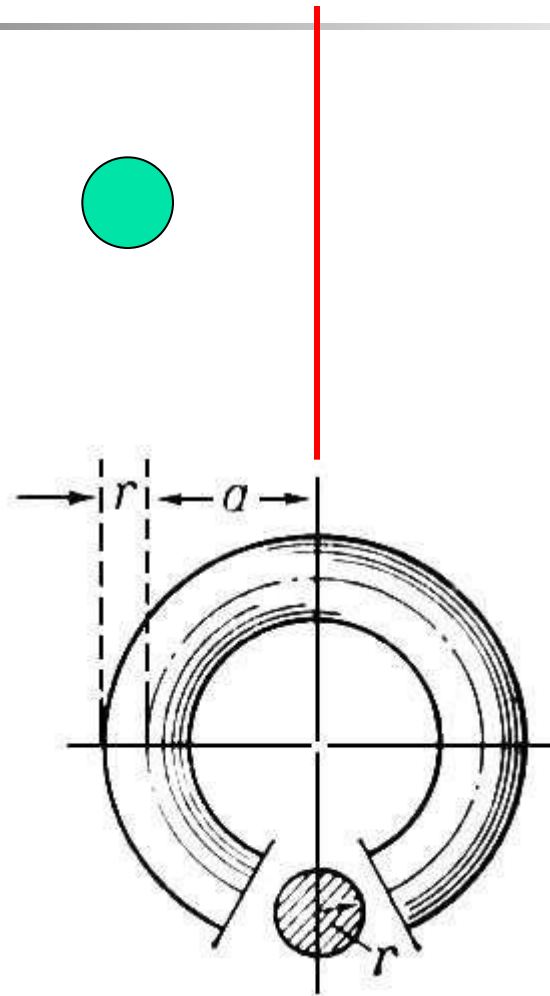

Сечения





Сечения цилиндра

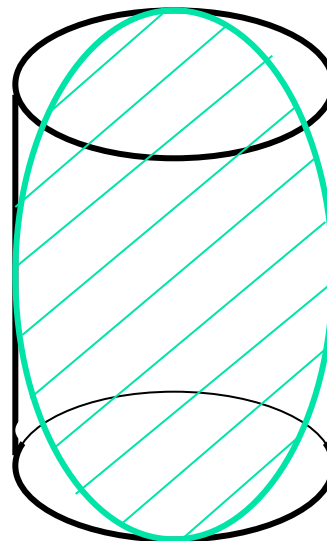
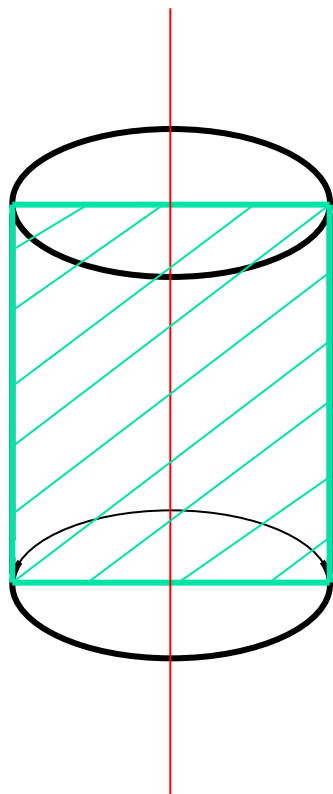



Сечения цилиндра

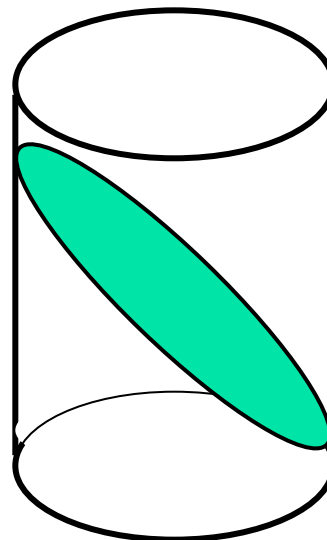
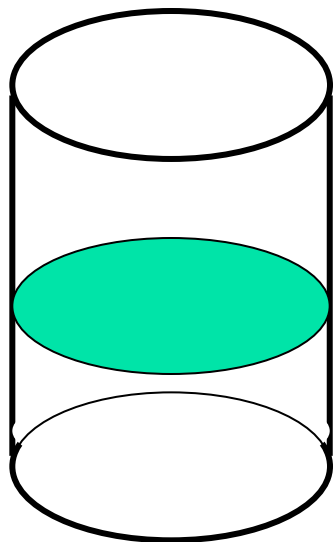

Сечения конуса

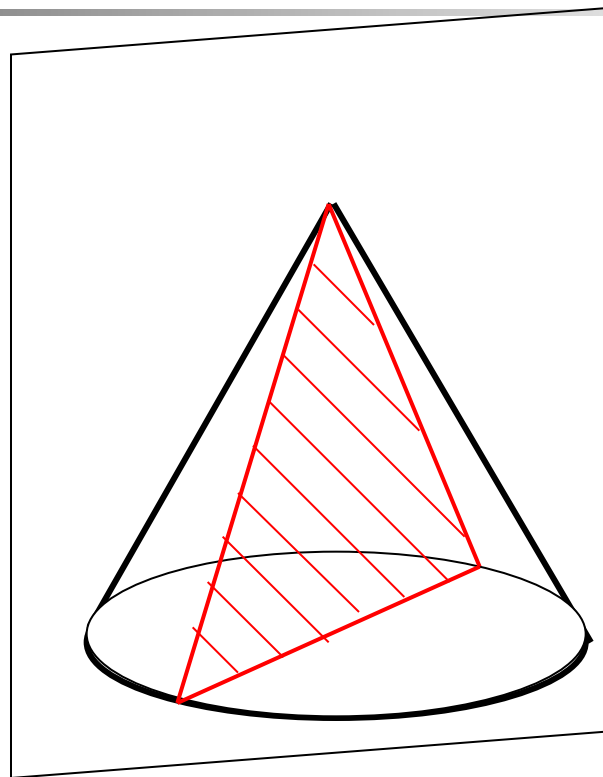
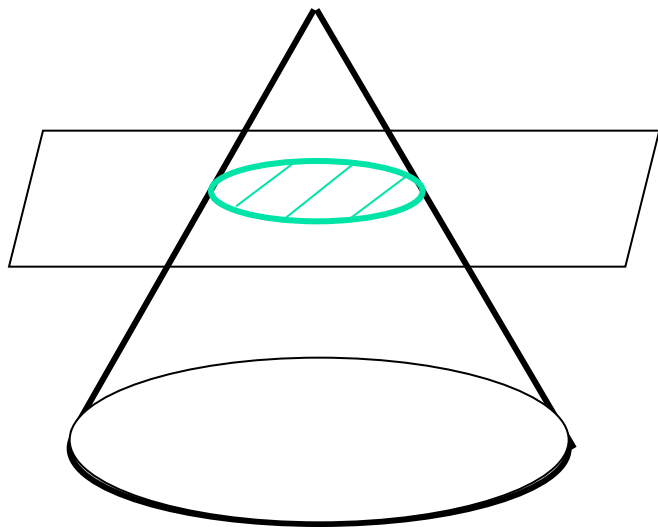

Сечения конуса

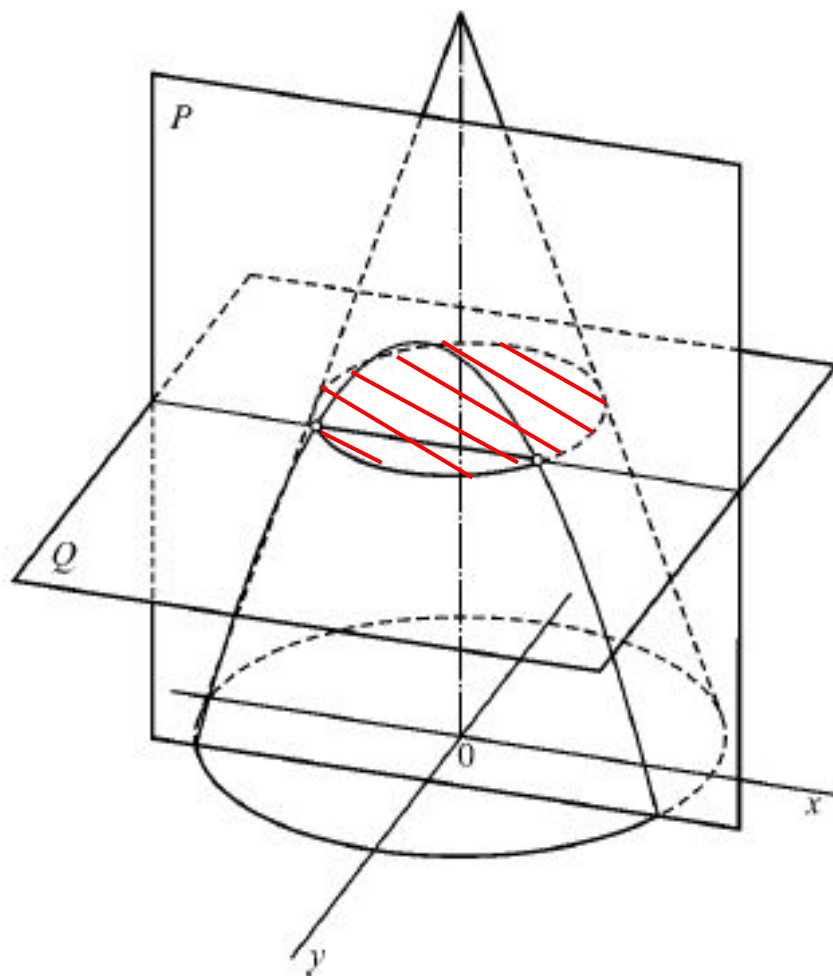

Сечения конуса

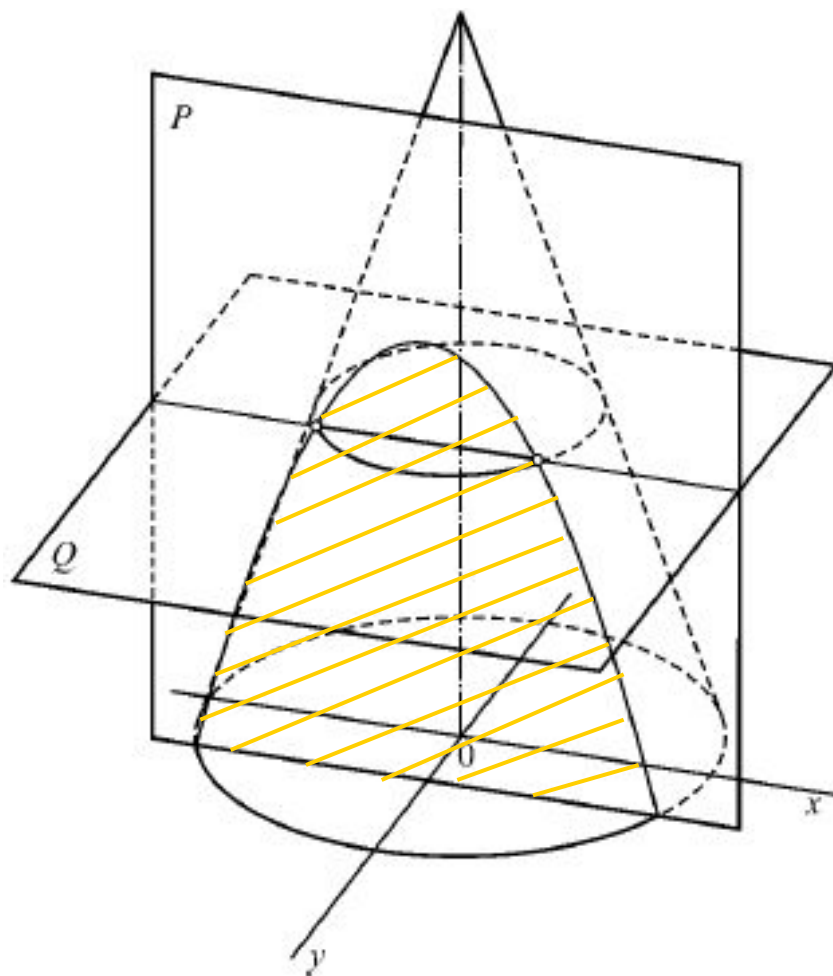



Усеченная пирамида

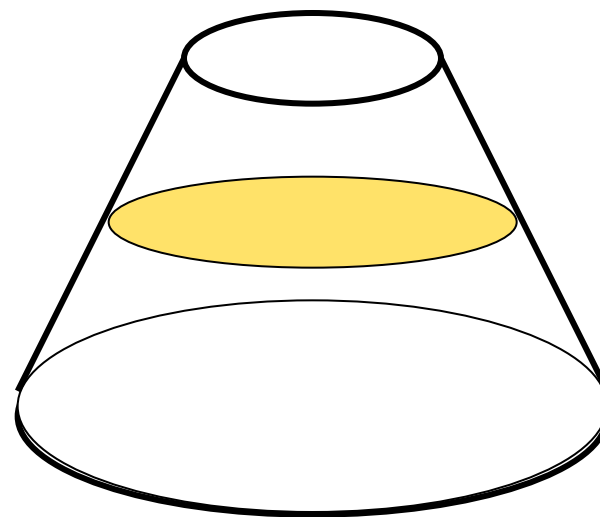
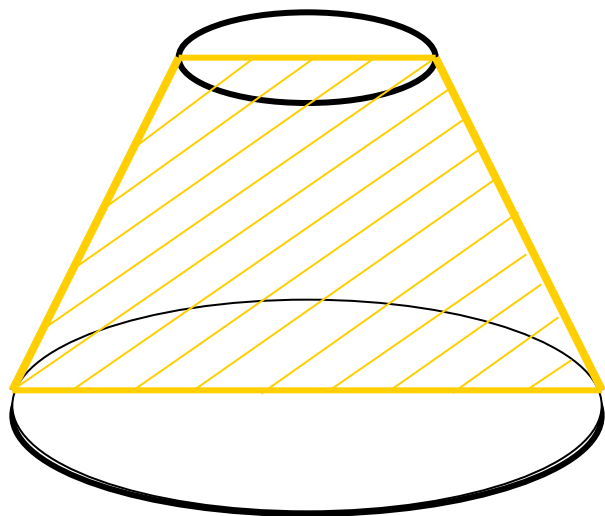

Сечения шара

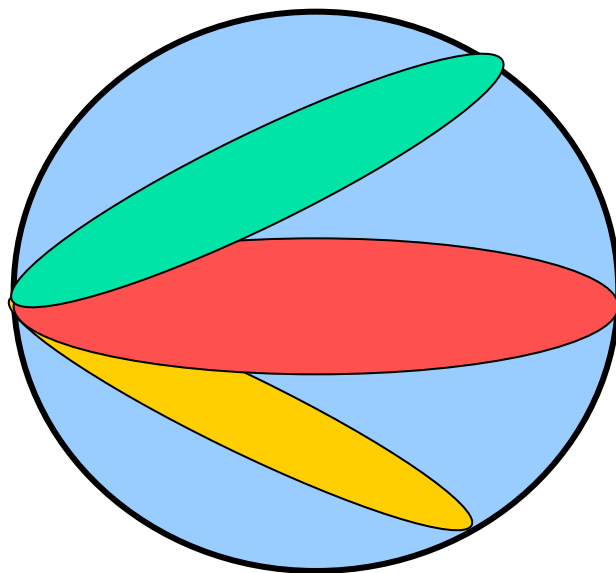

Сечение тора

