

Хищник и жертва



Животный мир так устроен, что в нем всегда кто-то кого-то ест. Поедание одними животными других носит название хищничества. Одни животные – хищники - ловят, поедают других - жертв. Главная задача хищника - добыть жертву, а жертвы - не быть съеденной. Хищник и жертва в борьбе за существование постоянно совершенствуют свои качества, позволяющие первым из них догонять и хватать, а вторым - убегать и оставаться живыми.

У всех хищников очень хорошо развиты органы чувств, помогающие им обнаруживать своих жертв, выбирать из них самую подходящую, правильно рассчитать прыжок.

Жертвы приспособляются: очень хорошо маскируются, имеют отпугивающую окраску и вид.

Крокодил

Охотятся крокодилы ночью. Обязательным компонентом в диете всех крокодилов является рыба, но крокодилы пожирают любую добычу, с которой могут справиться. Поэтому набор кормов меняется с возрастом.





Лев

Охота в жизни львов, как и любых других хищников, имеет первостепенное значение. Это единственный способ добычи пищи, которая необходима для продолжения жизнедеятельности. Львиная охота имеет свои особенности, обусловленные образом жизни данных хищников и их физиологическим строением.

Маша и Ваня, вместе с Майло решили собрать животное, которое умеет хватать, используя механизм Захват.

Физкультминутк



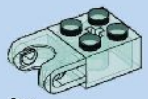

1x

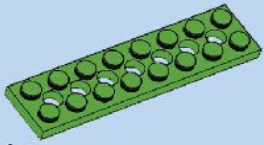

1x

1

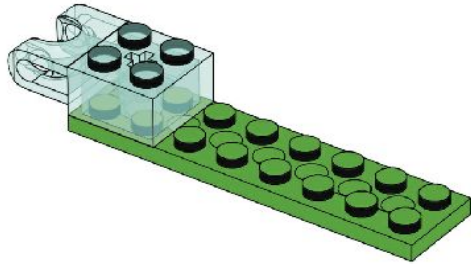

1x



1x

2

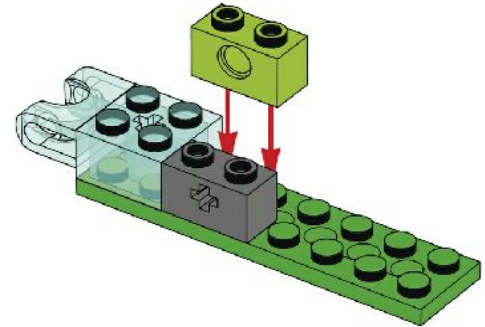

2x

3

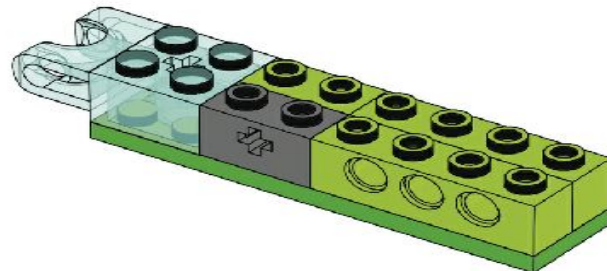



1x

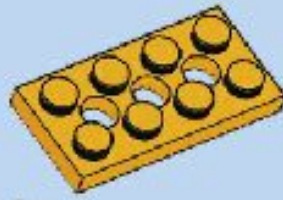

1x

4

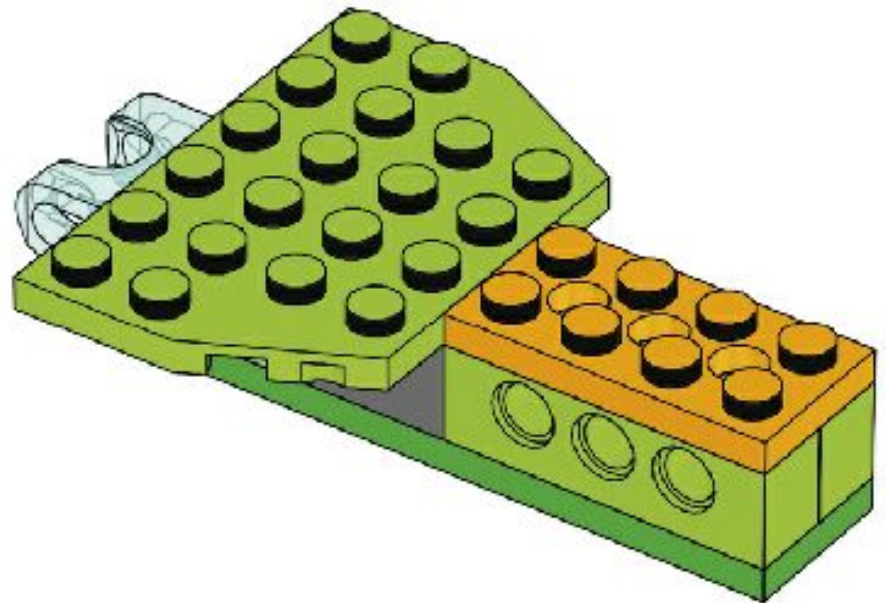



2x

5

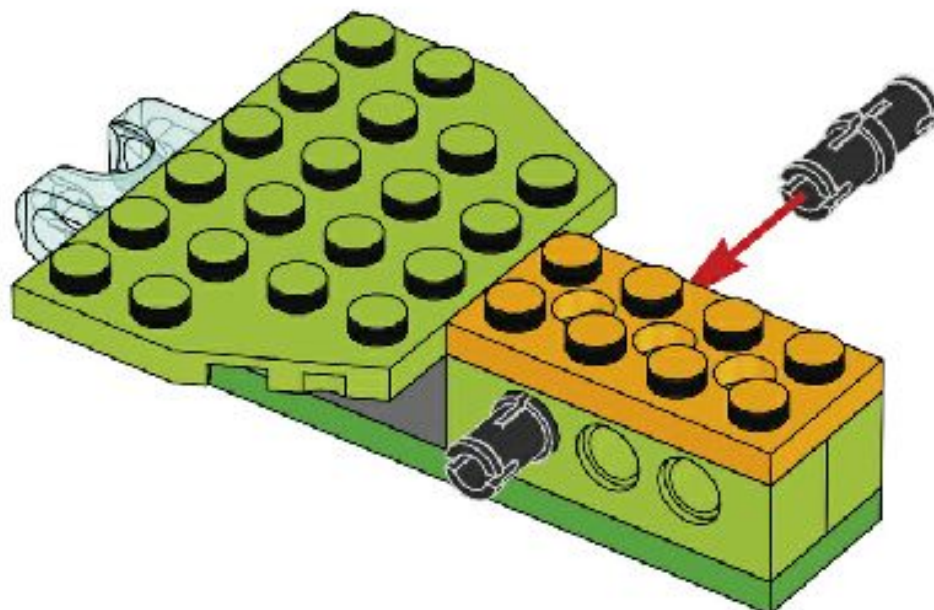



1x

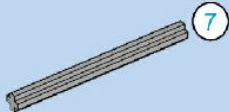

1x

6

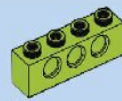
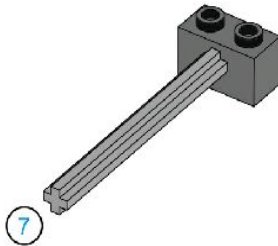

1x

7

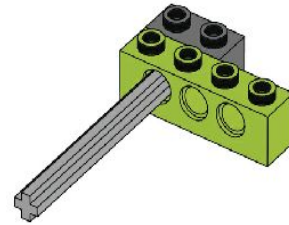

1x

8

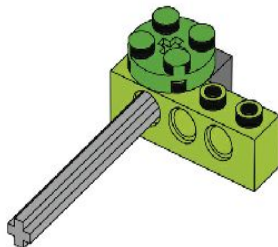

1x

9

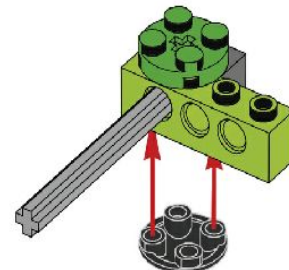

10

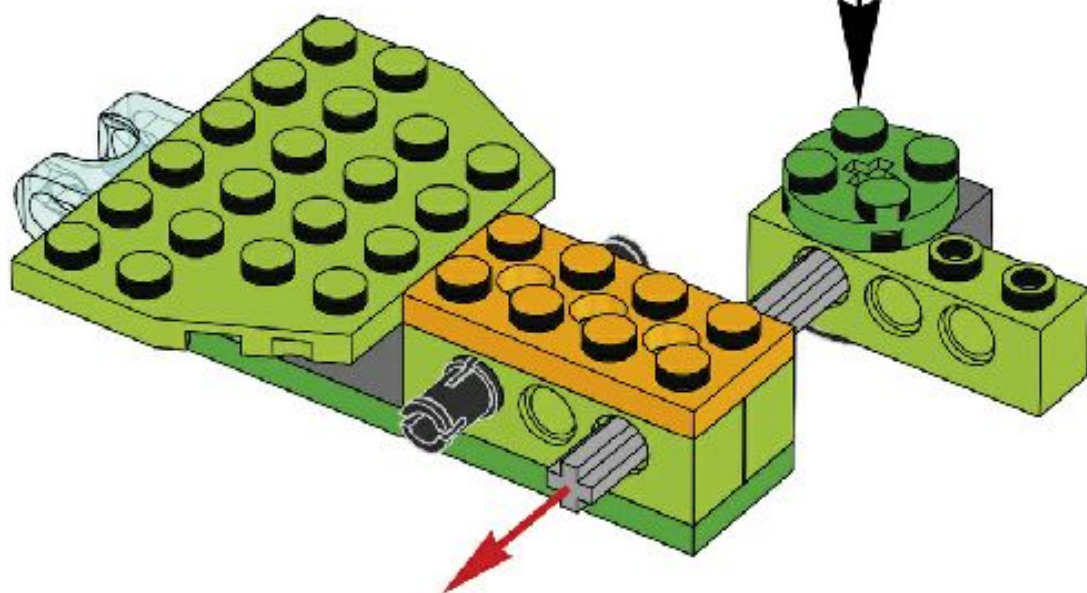



1x

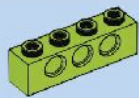

1x

11

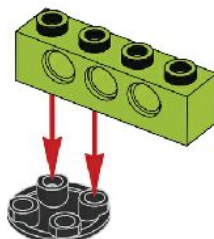

1x

12

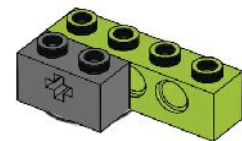

1x

13

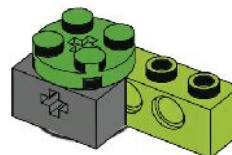

14

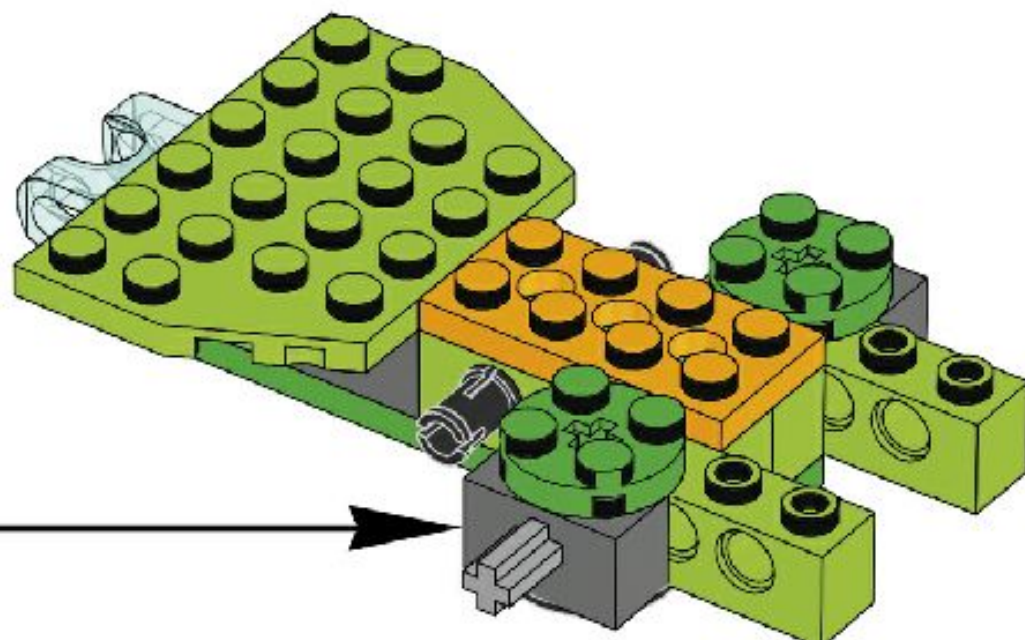



1x



1x

15

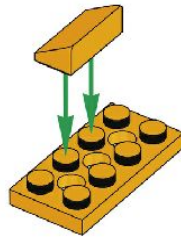

1x



1x

16

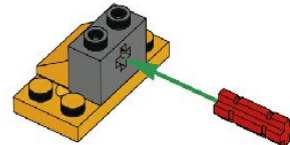

2x

17

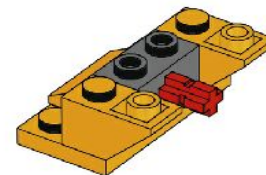

18

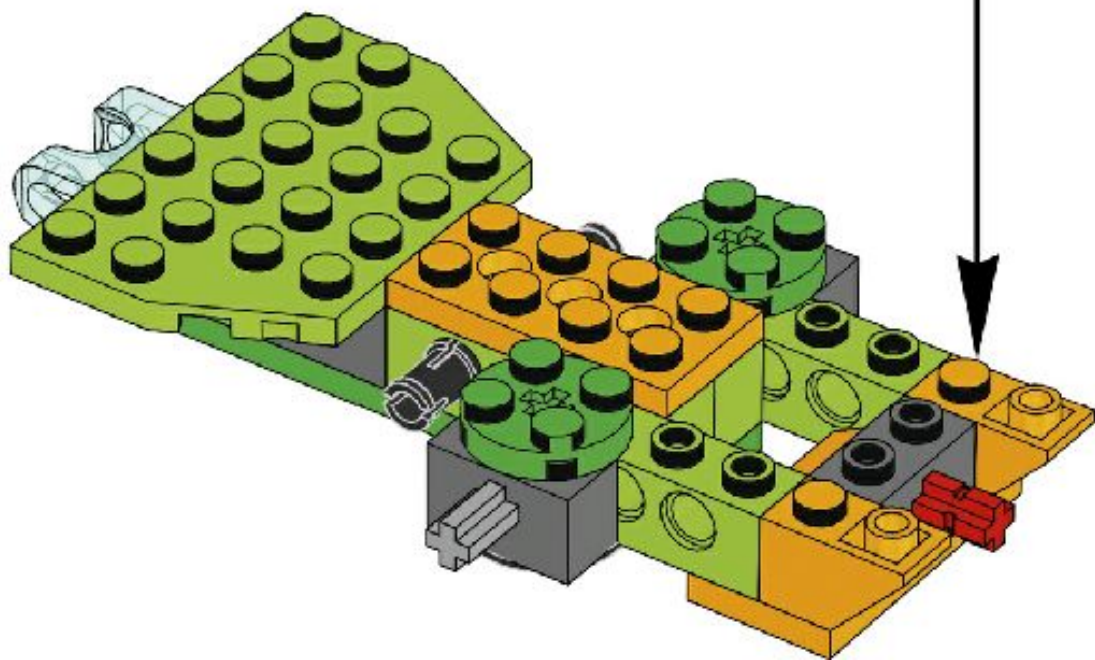

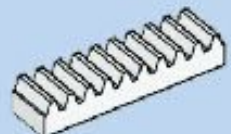

2x

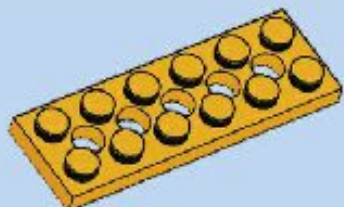

1x

19

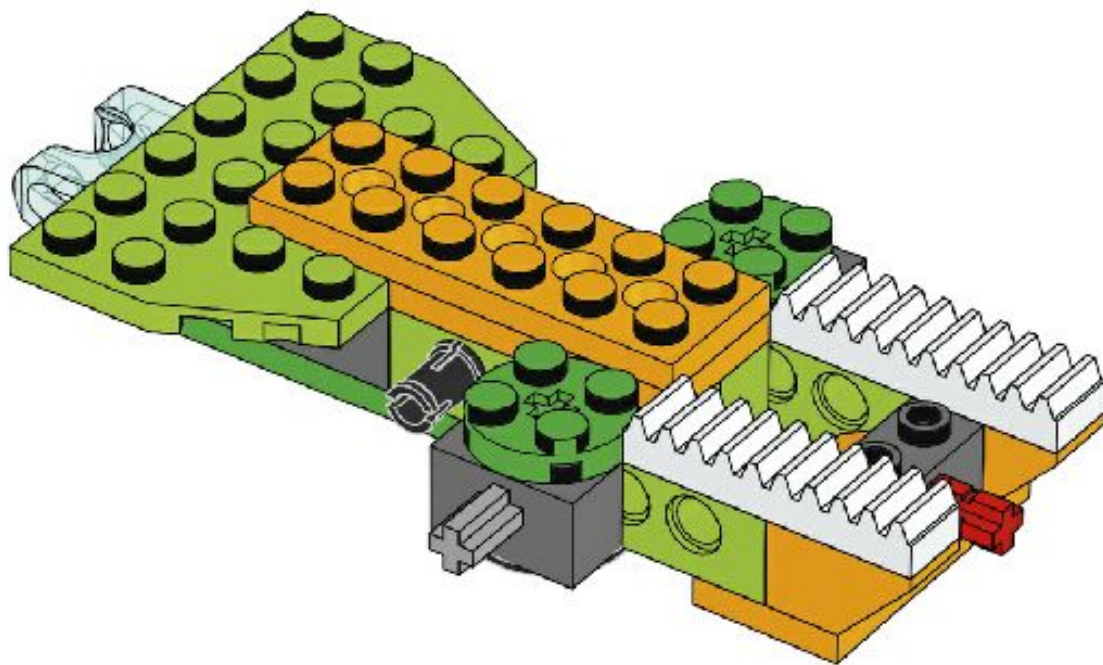

20

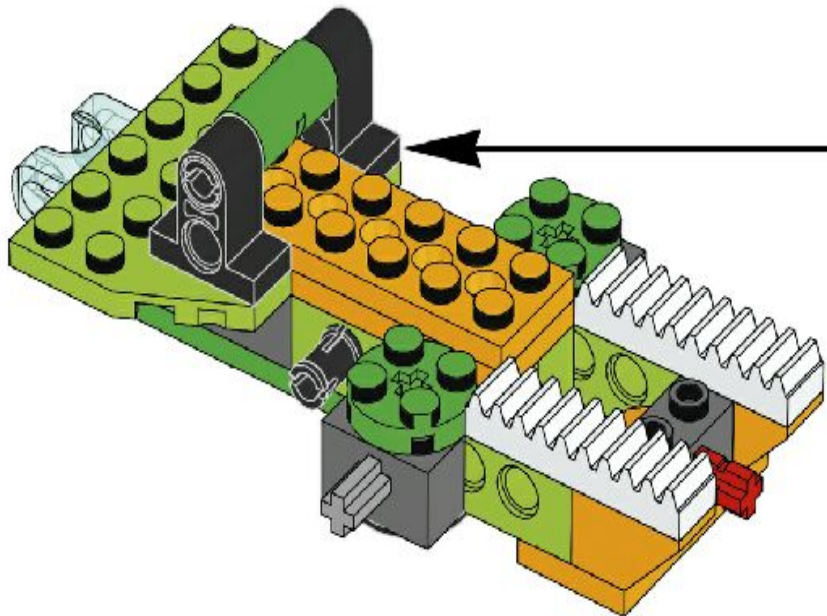
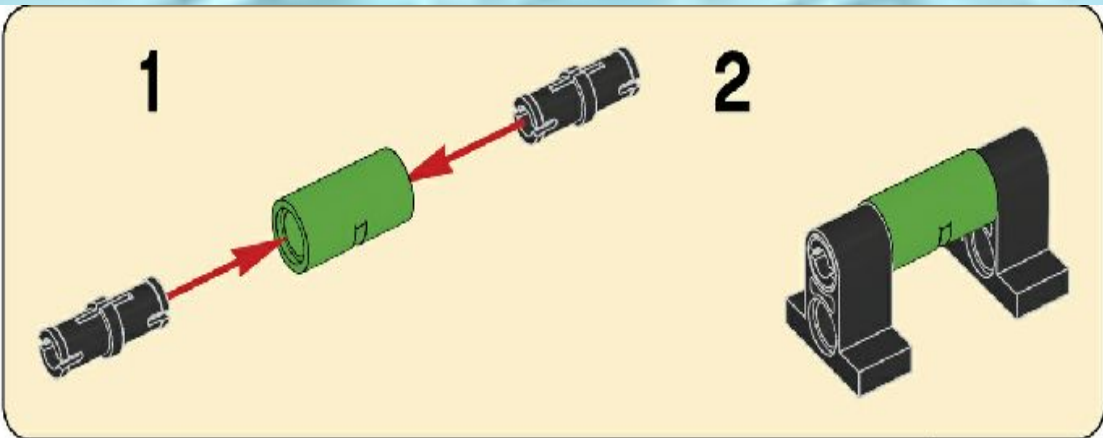

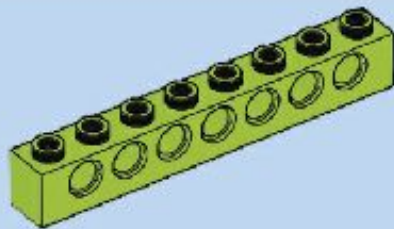

2x

21

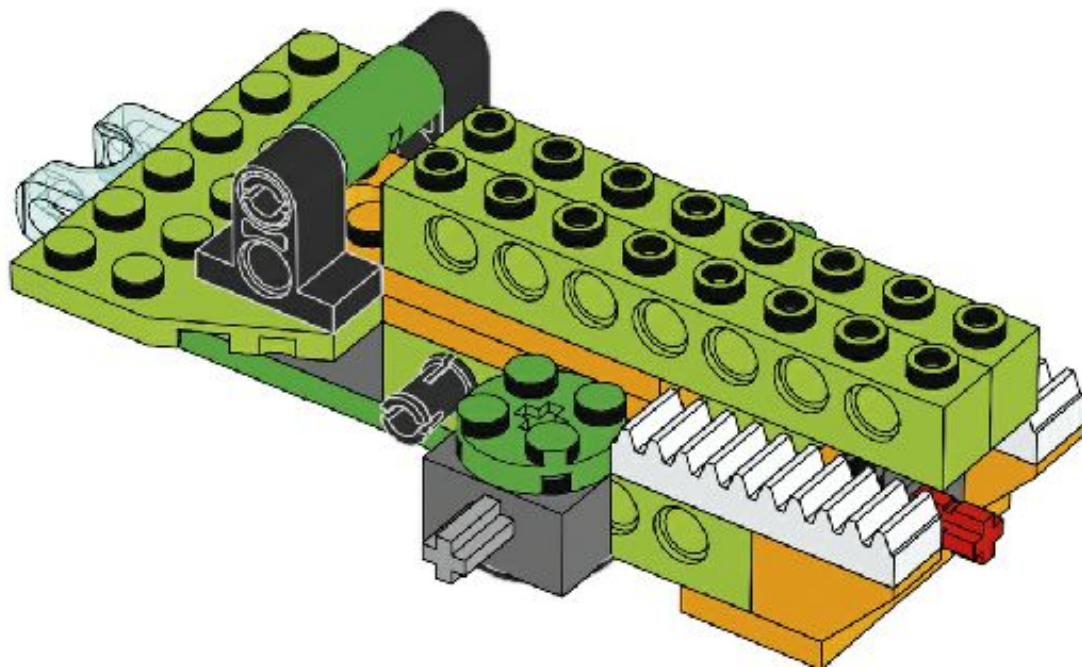



2x

22

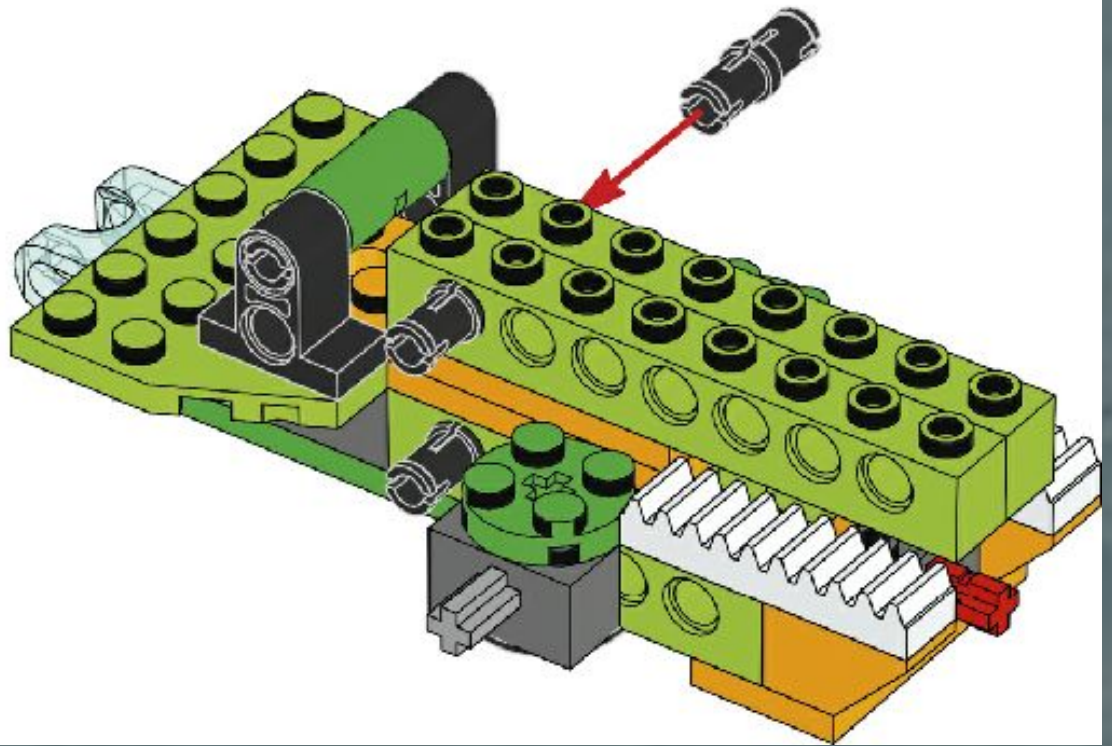

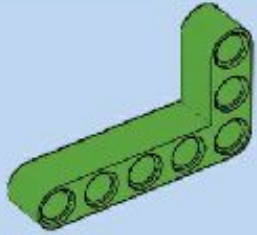

2x

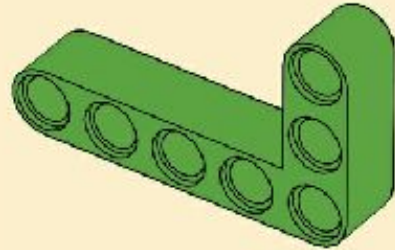

23

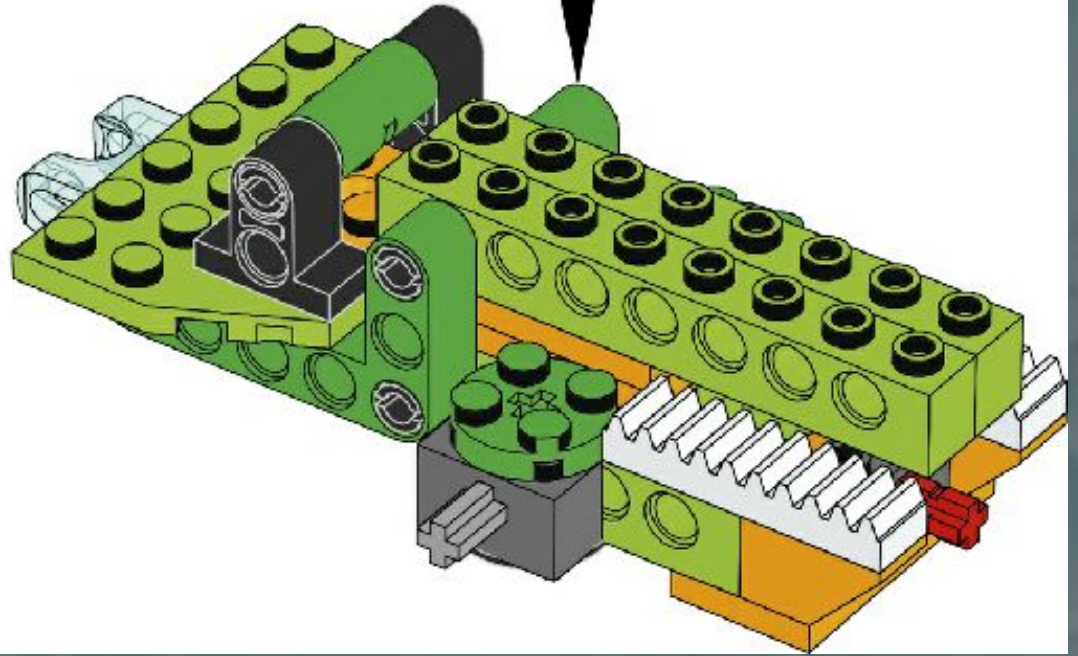

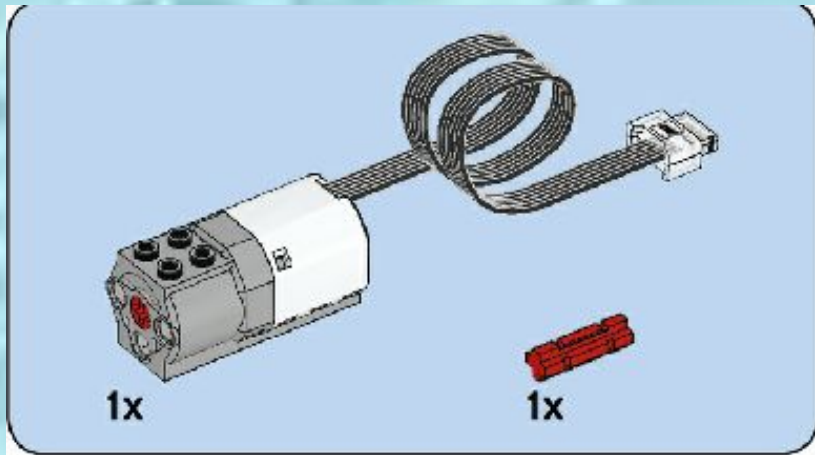

24

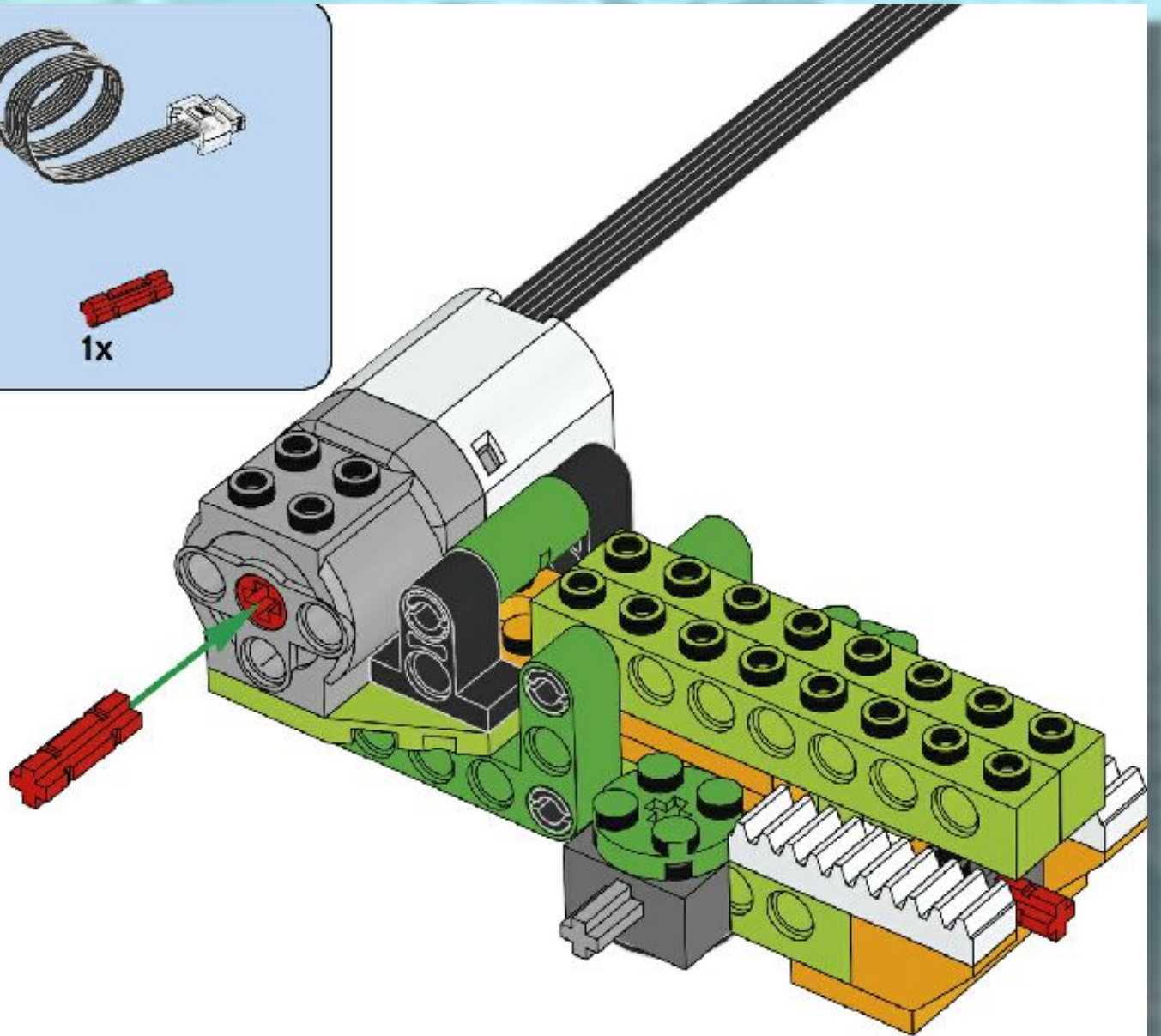



1x



1x

25

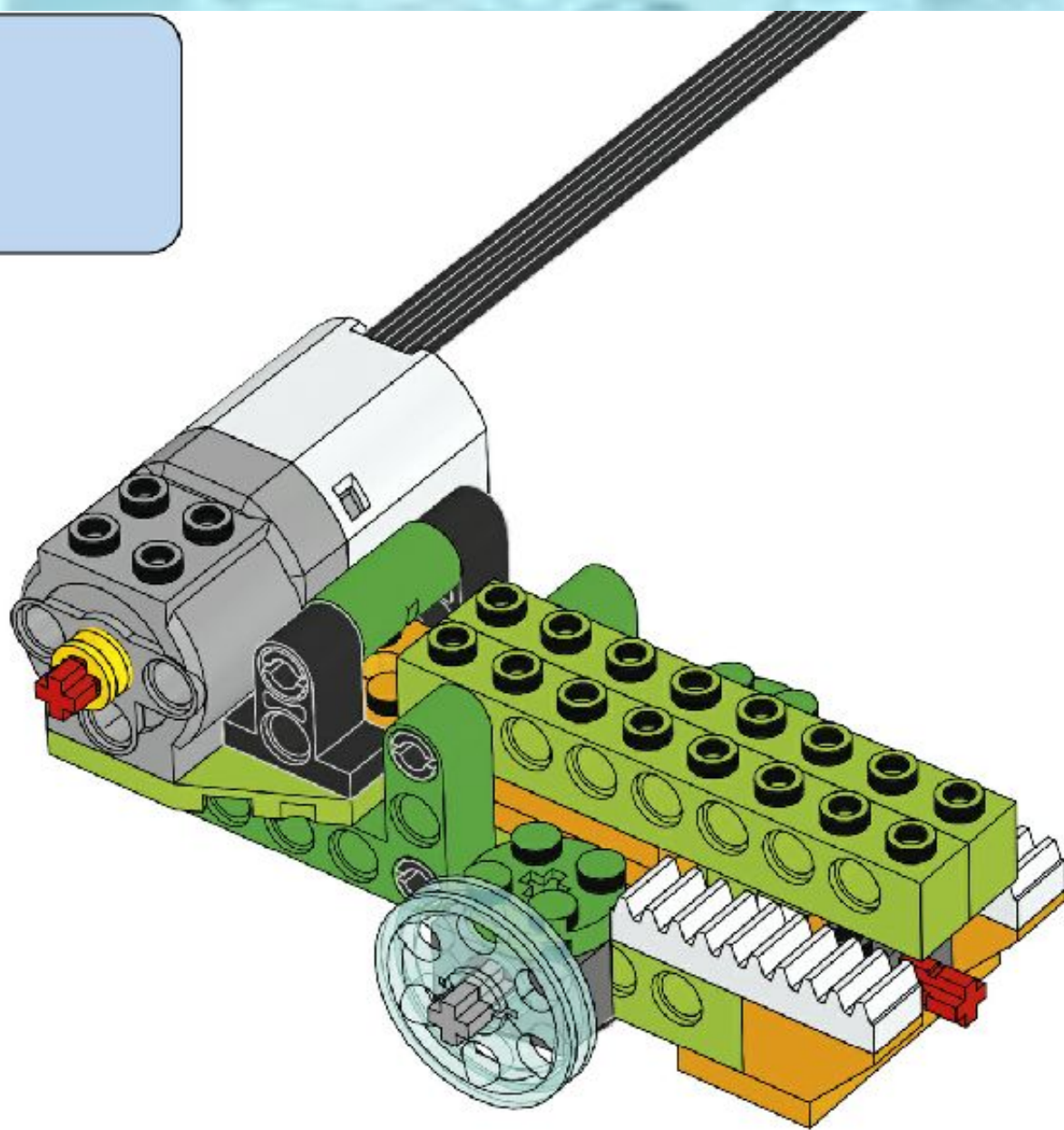



1x

26

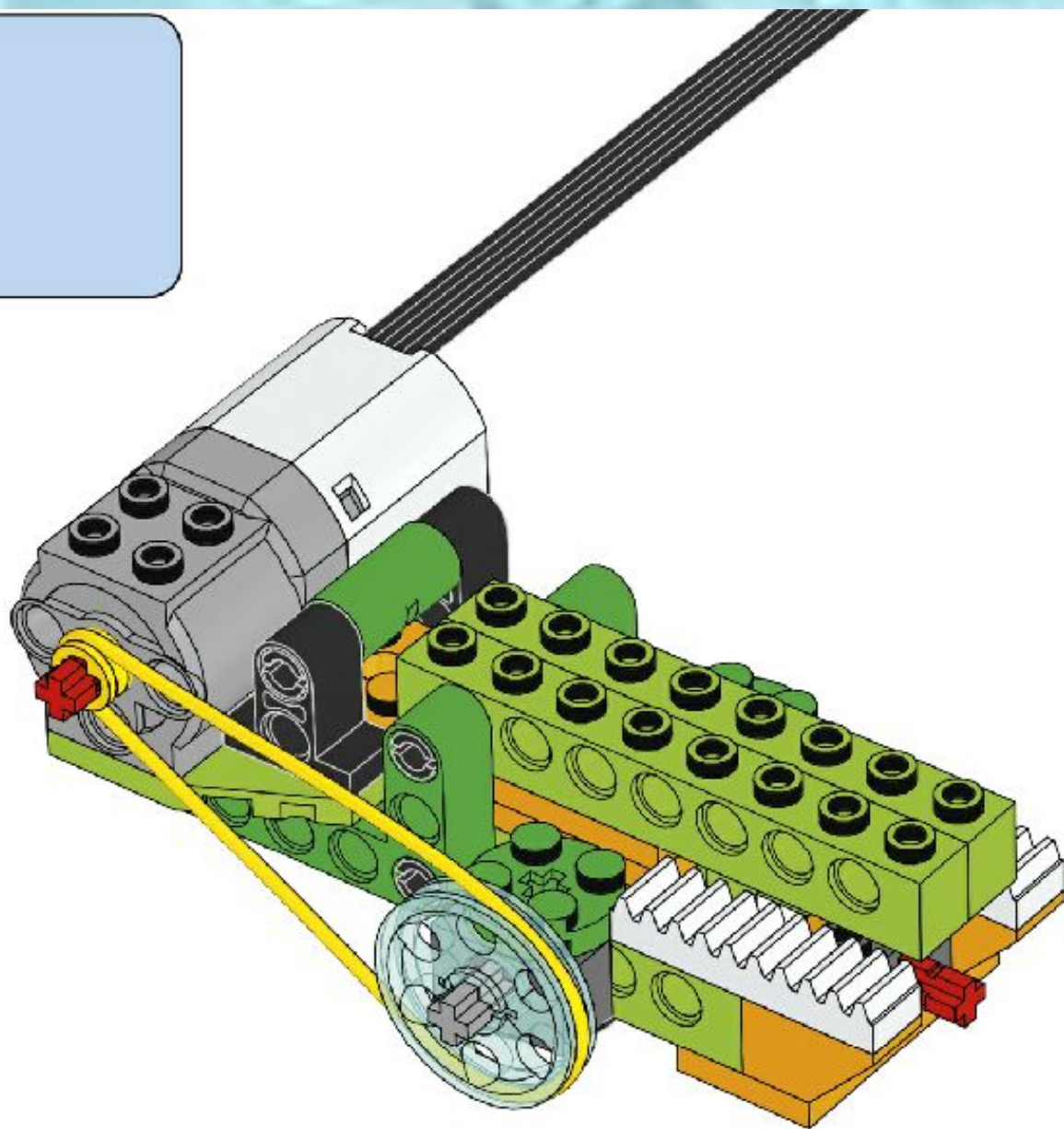

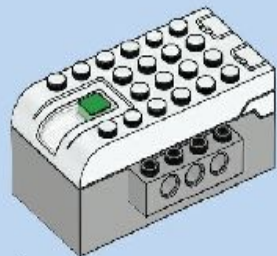

1x

27

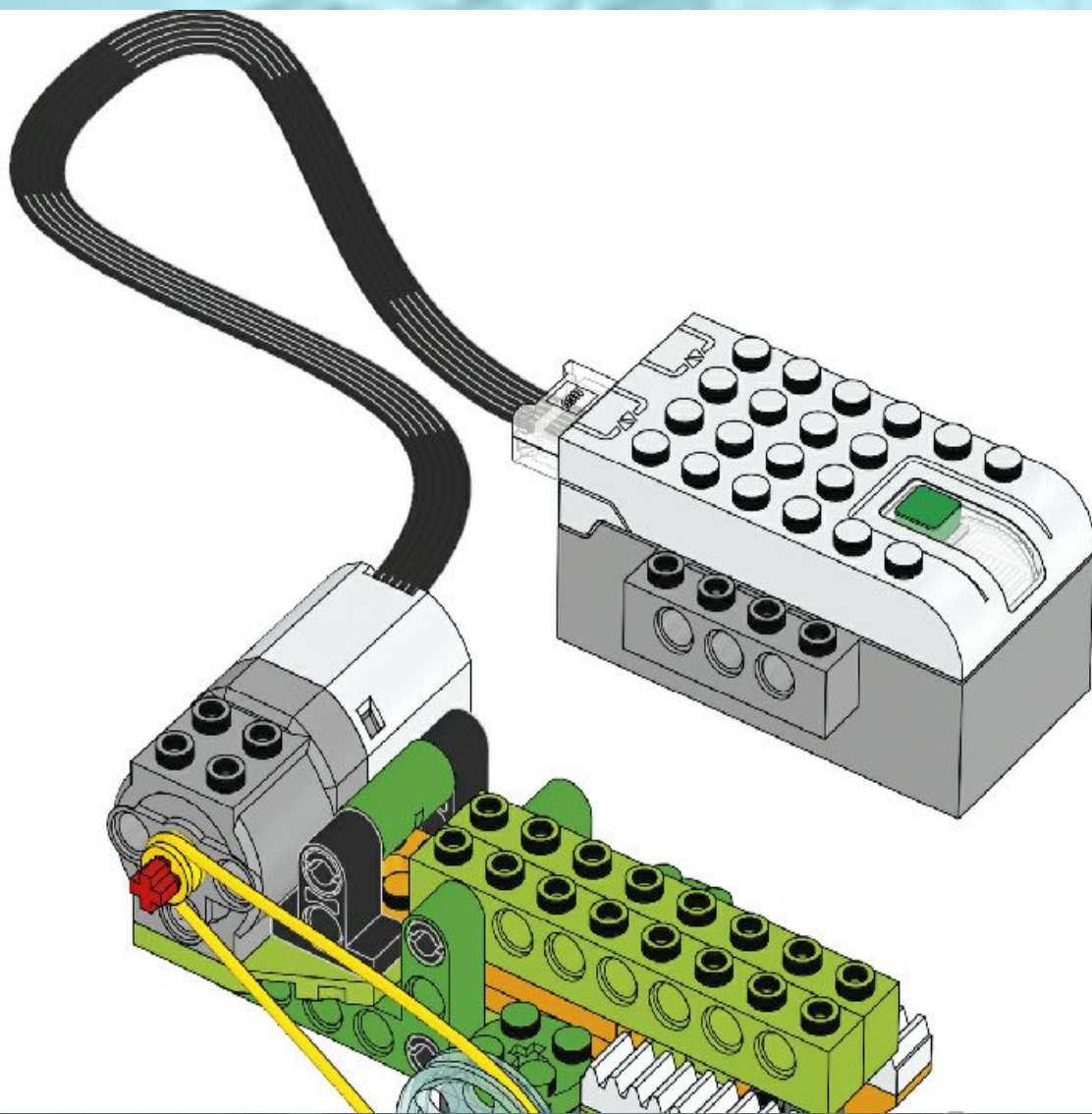

28

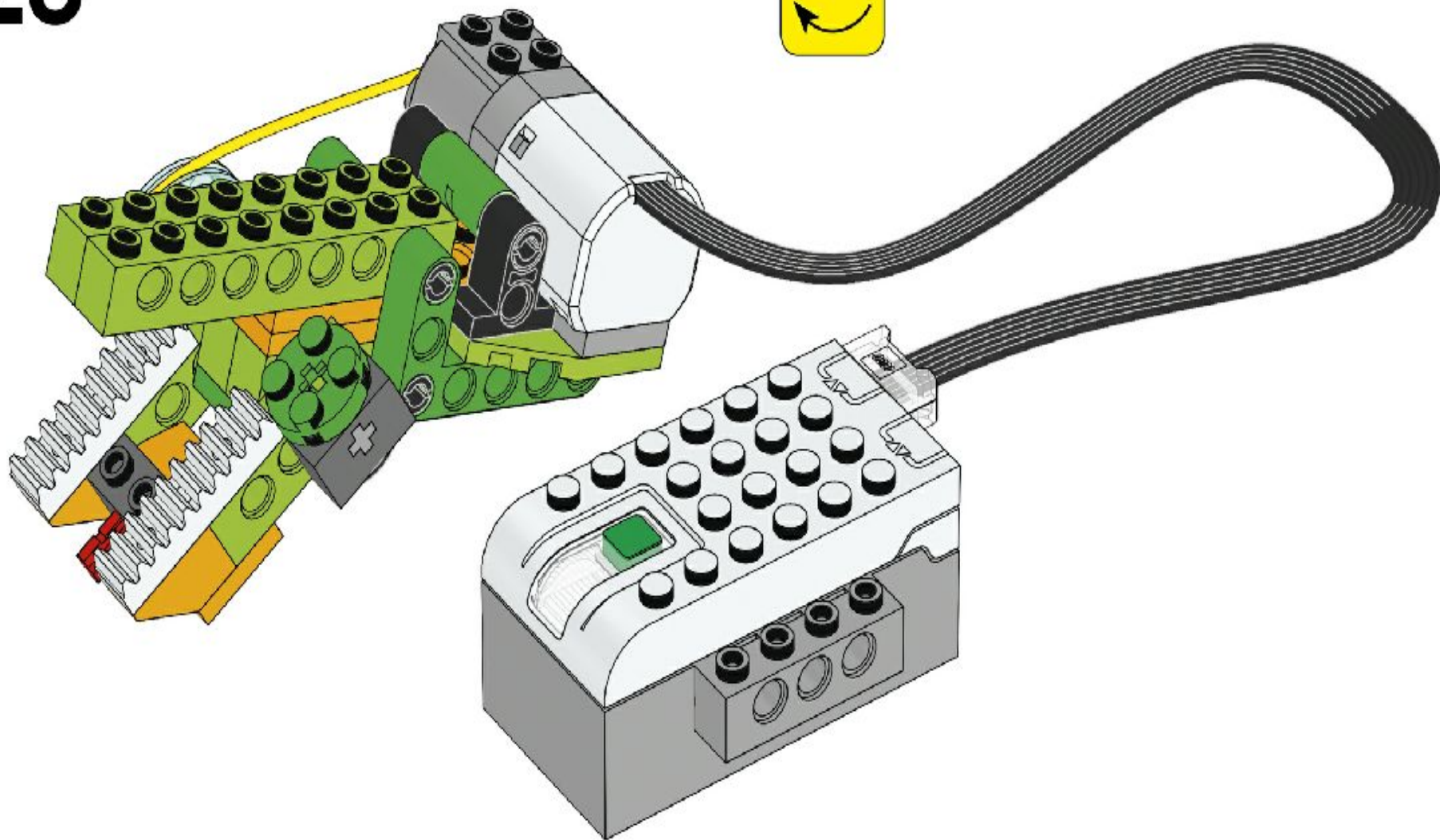

Физкультминут

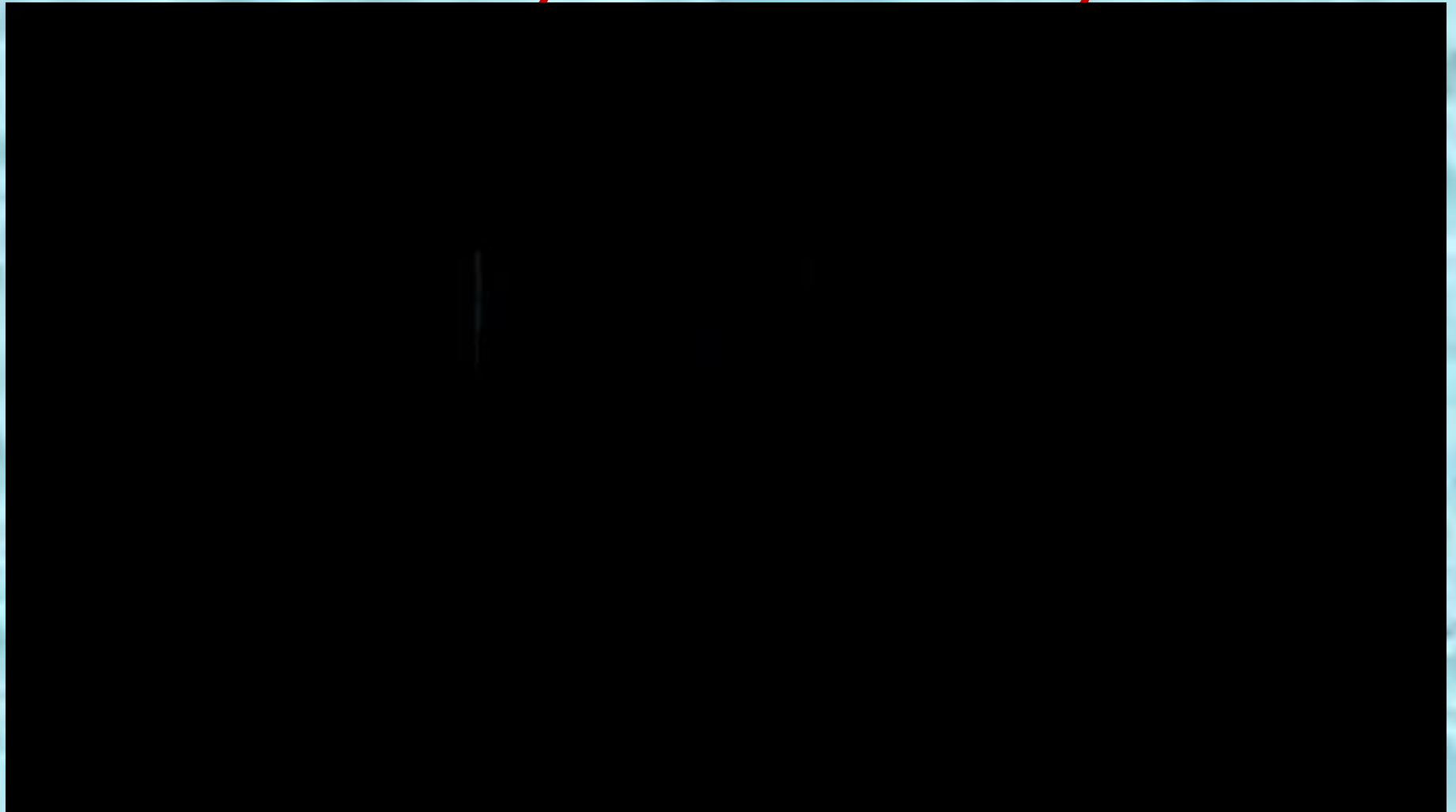

Составляем программу для нашего зубастика



Вспоминаем команды, которые мы использовали в нашей программе. Программа будет выполнять действия пока мы её не остановим. Давайте добавим условие цикла значение 3 раза (прямоугольник с цифрами).

Теперь из нашего кусаки соберём змея и научим его кусать только тогда, когда подносишь предмет.

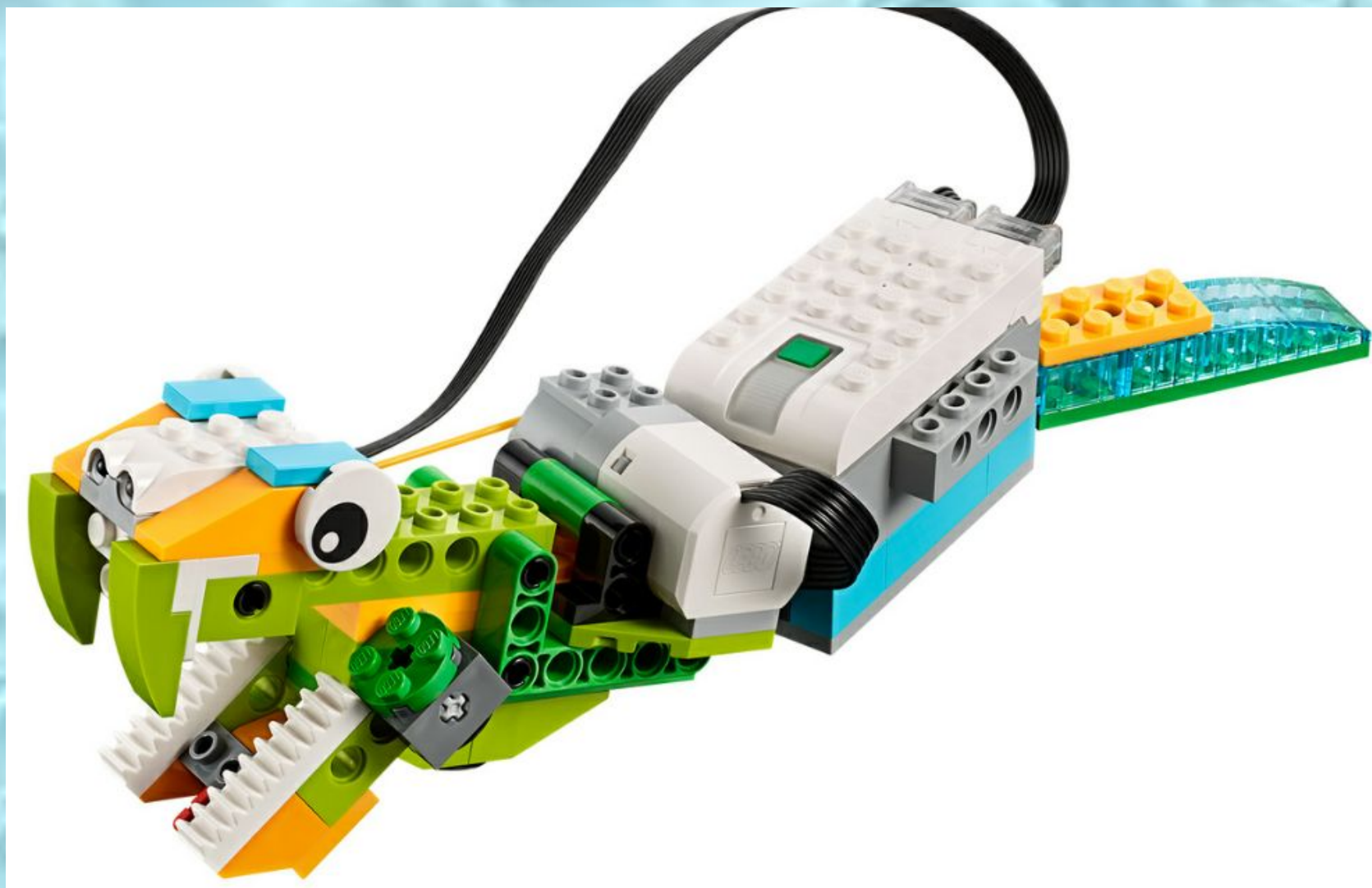

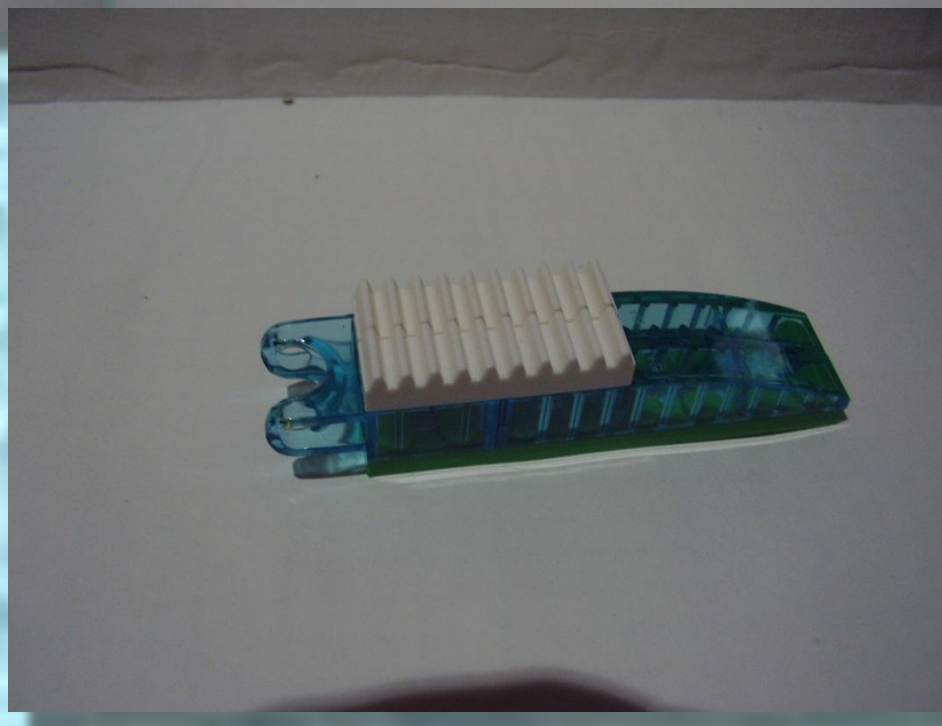
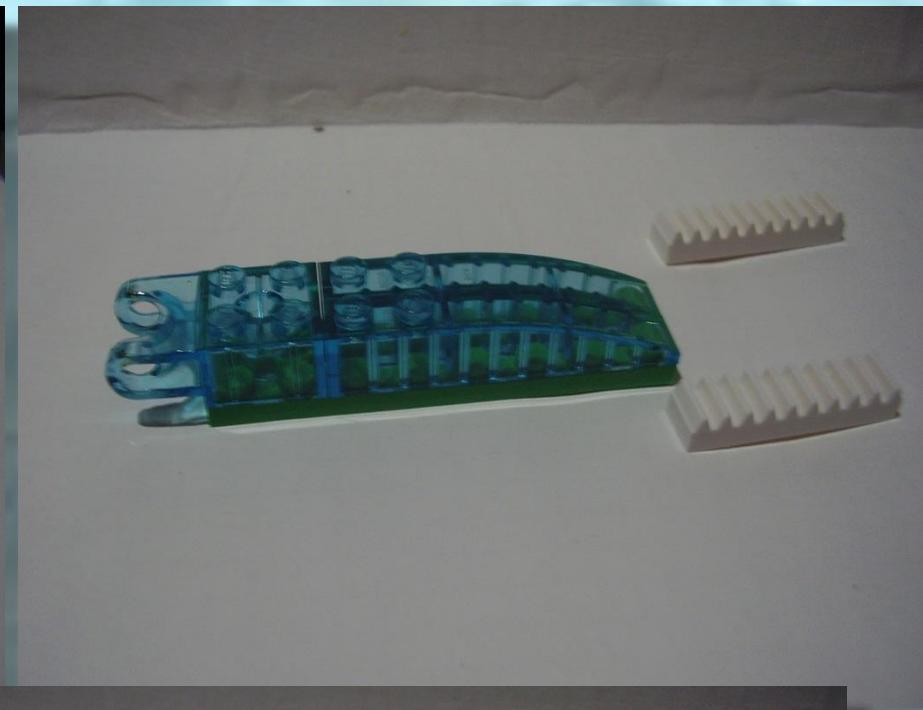
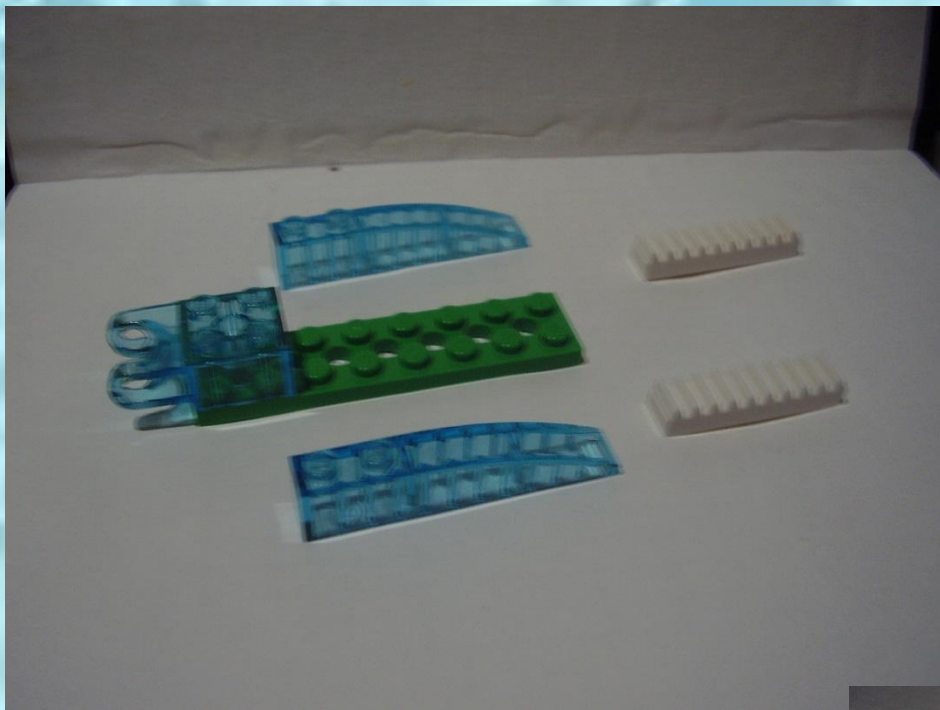

**Собираем
ХВОСТ**

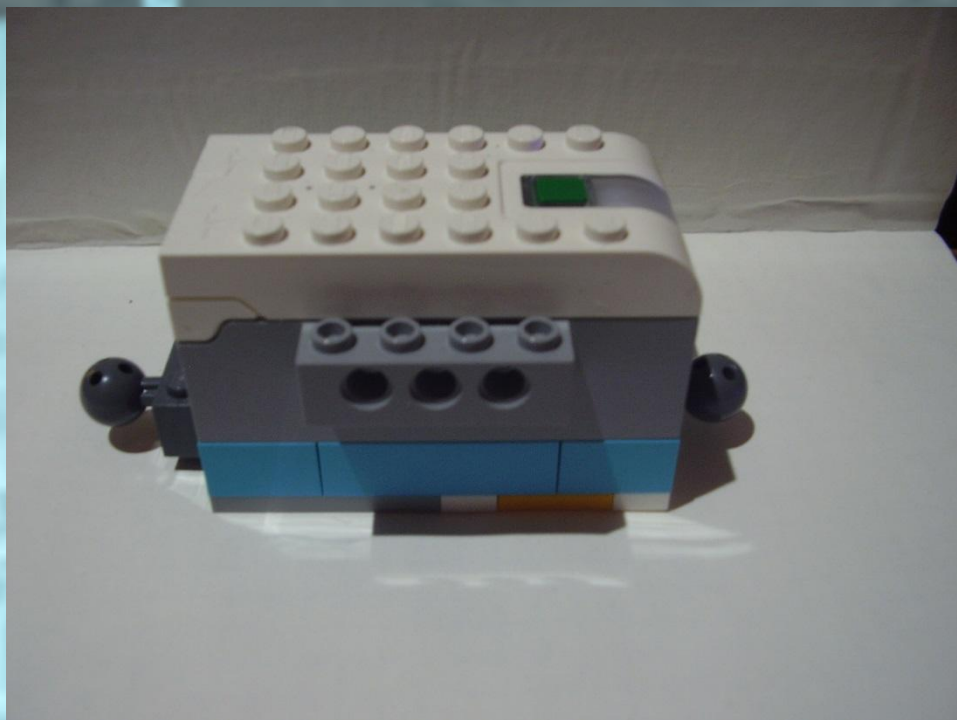
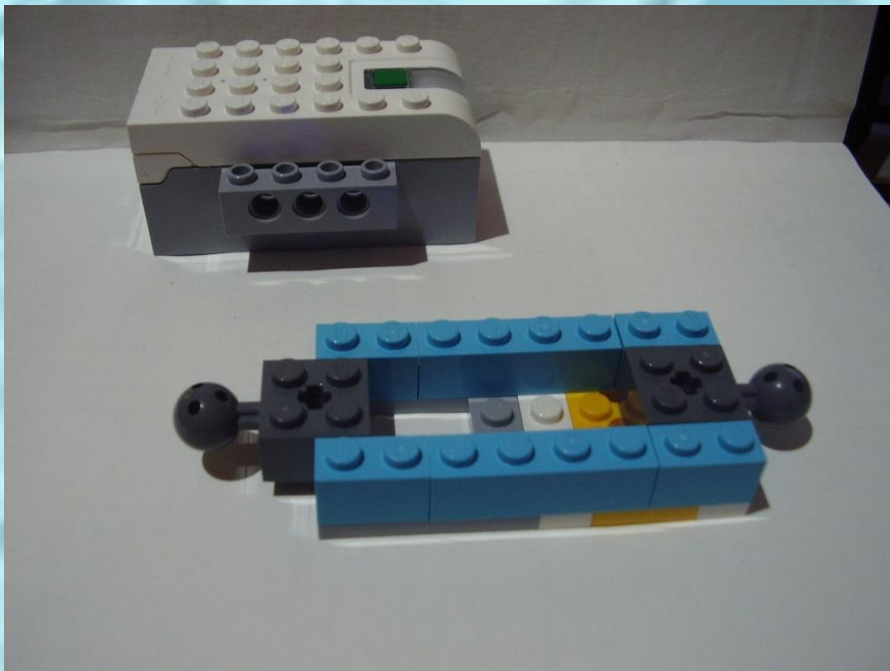

**Тело змеи
из
смартхаба**

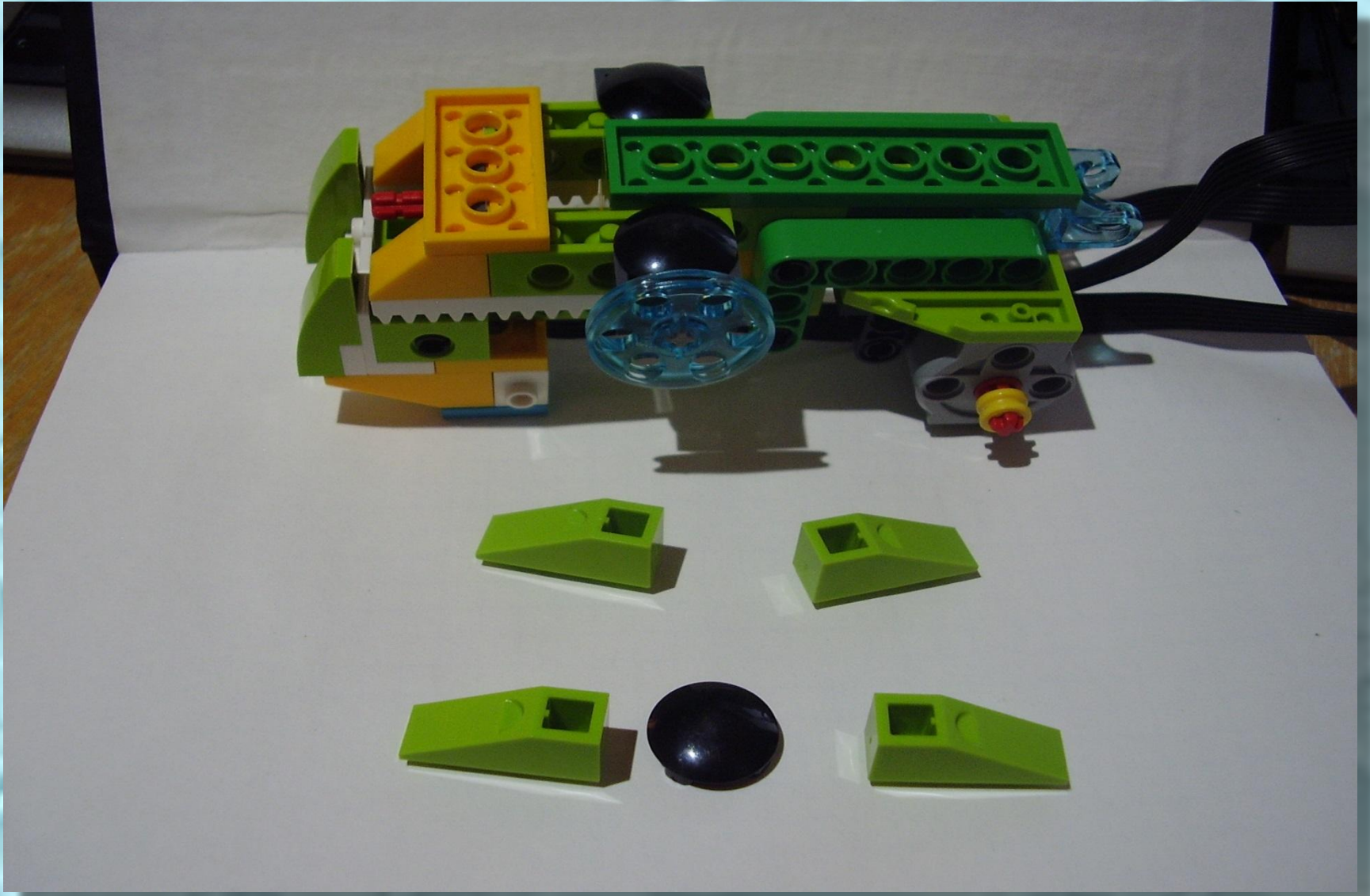



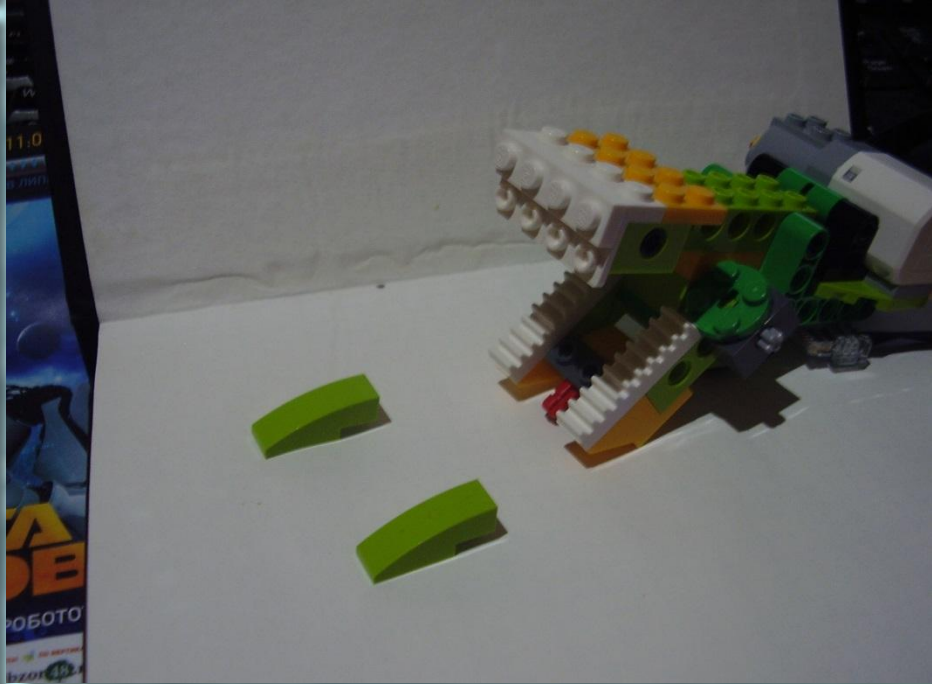
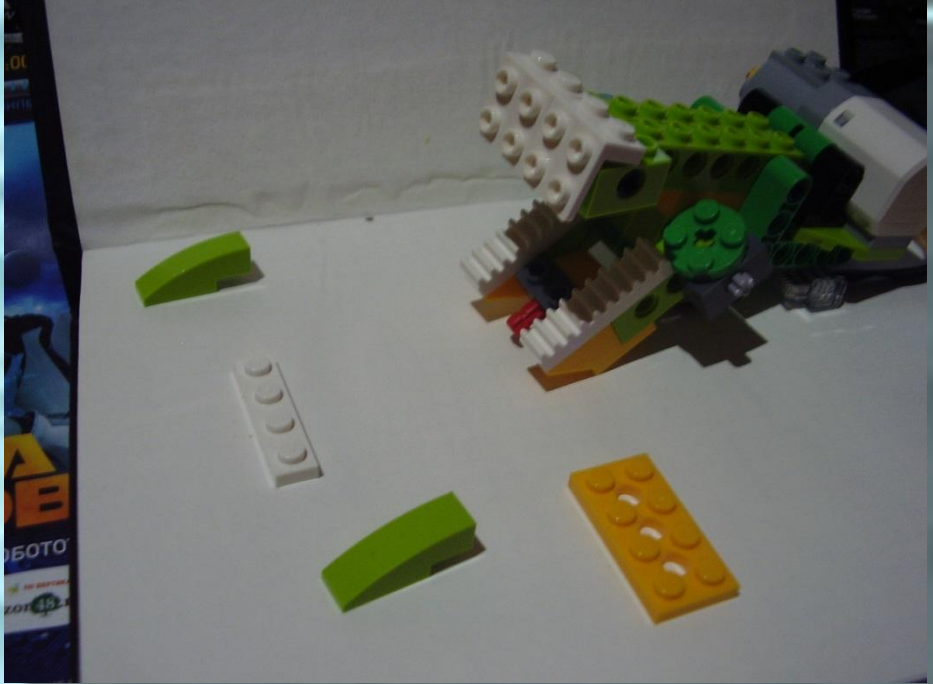
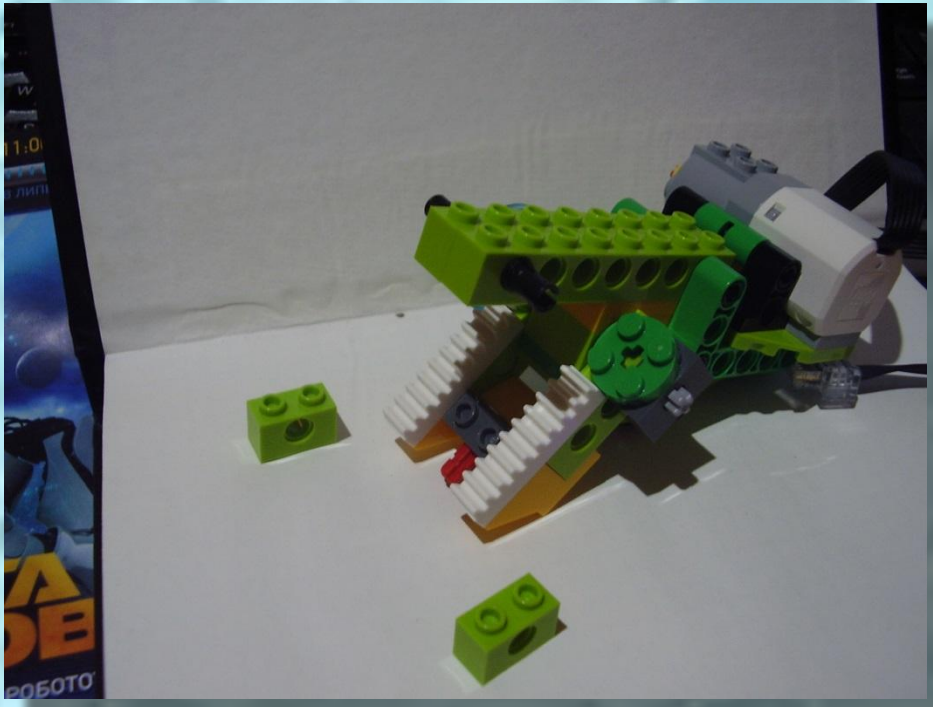

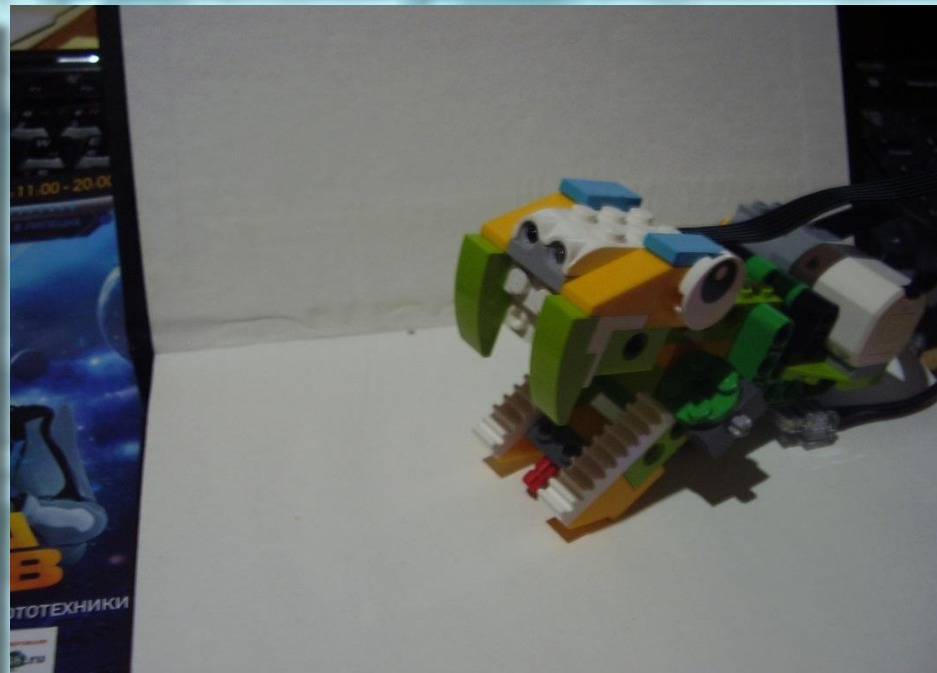
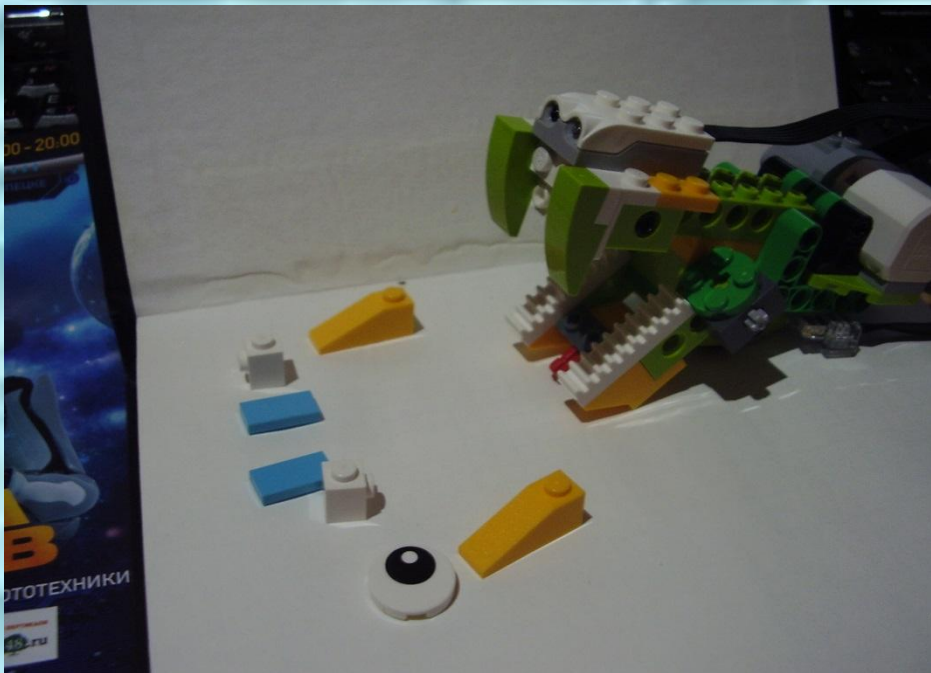
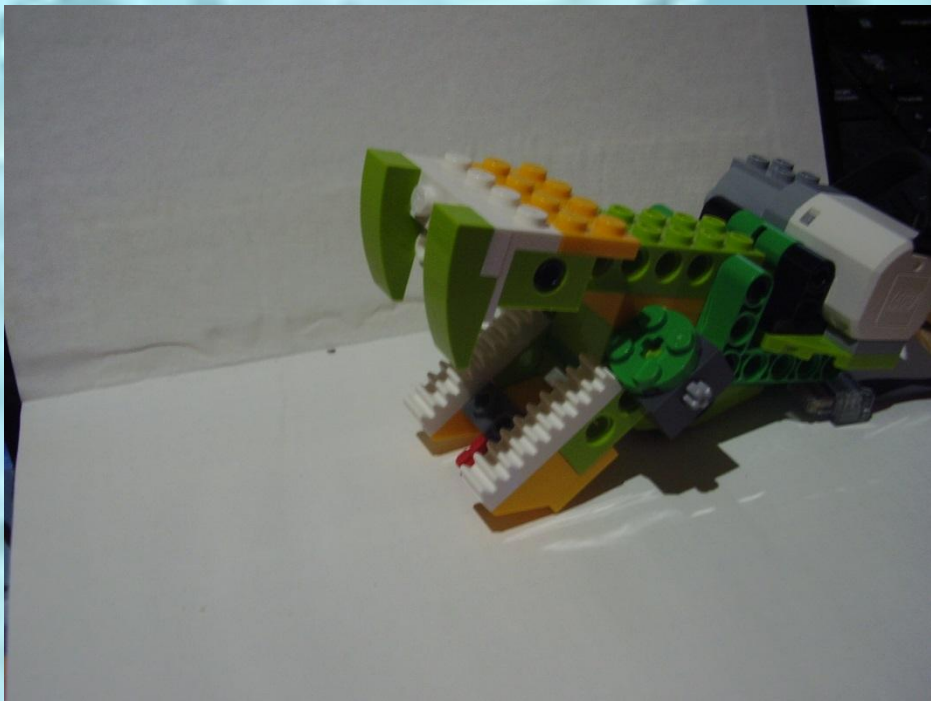

Достраиваем программу



Добавляем в начало цикла команду **Ожидание с условием **«датчик расстояния»****

**Разбираем конструктор,
аккуратно укладываем
детали в ячейки, проверяем
все ли детали на месте.**

До новых встреч !!!