

ПЕРСПЕКТИВА

Построение перспективы отрезков, занимающих различное положение в предметном пространстве

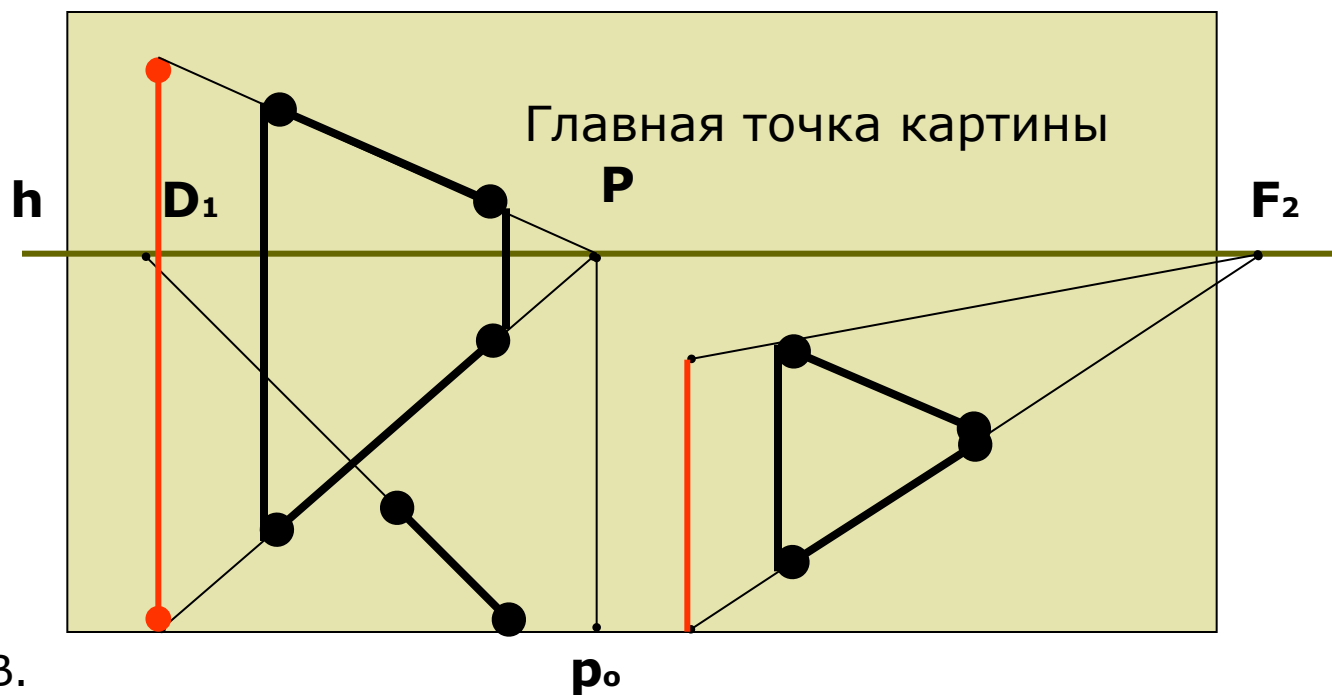

Разработала:
Семенова Н.В.

Построение перспективы отрезка, расположенного параллельно картинной плоскости и принадлежащего предметной плоскости

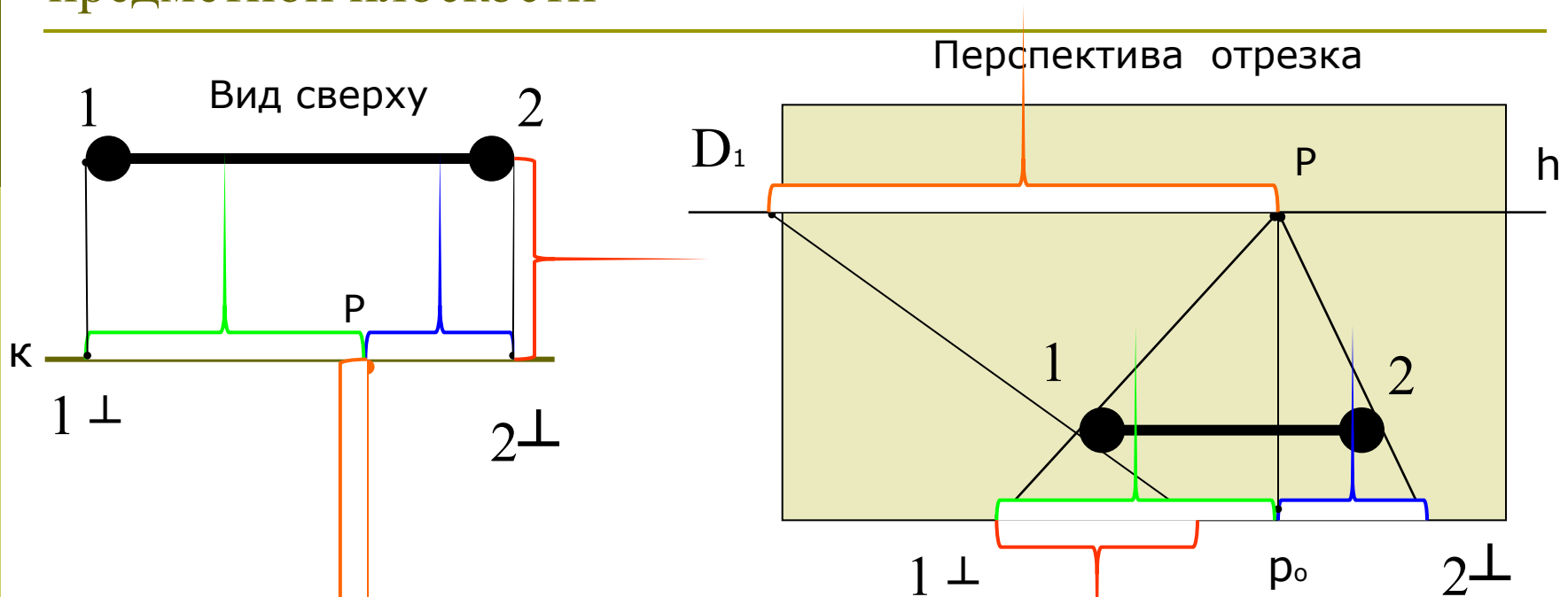

Отрезки, параллельные картинной плоскости, в перспективе параллельны линии горизонта. Длина отрезка откладывается на основании картины. Лучи из точек $1 \perp$ и $2 \perp$ направляются в точку Р. Расстояние от картинной плоскости до отрезка отмеряется на основании картины. Проводится прямая в дистанционную точку. Определяется положение точек 1 и 2 в перспективе

Построение перспективы отрезка, расположенного к картинной плоскости под углом и принадлежащего предметной плоскости

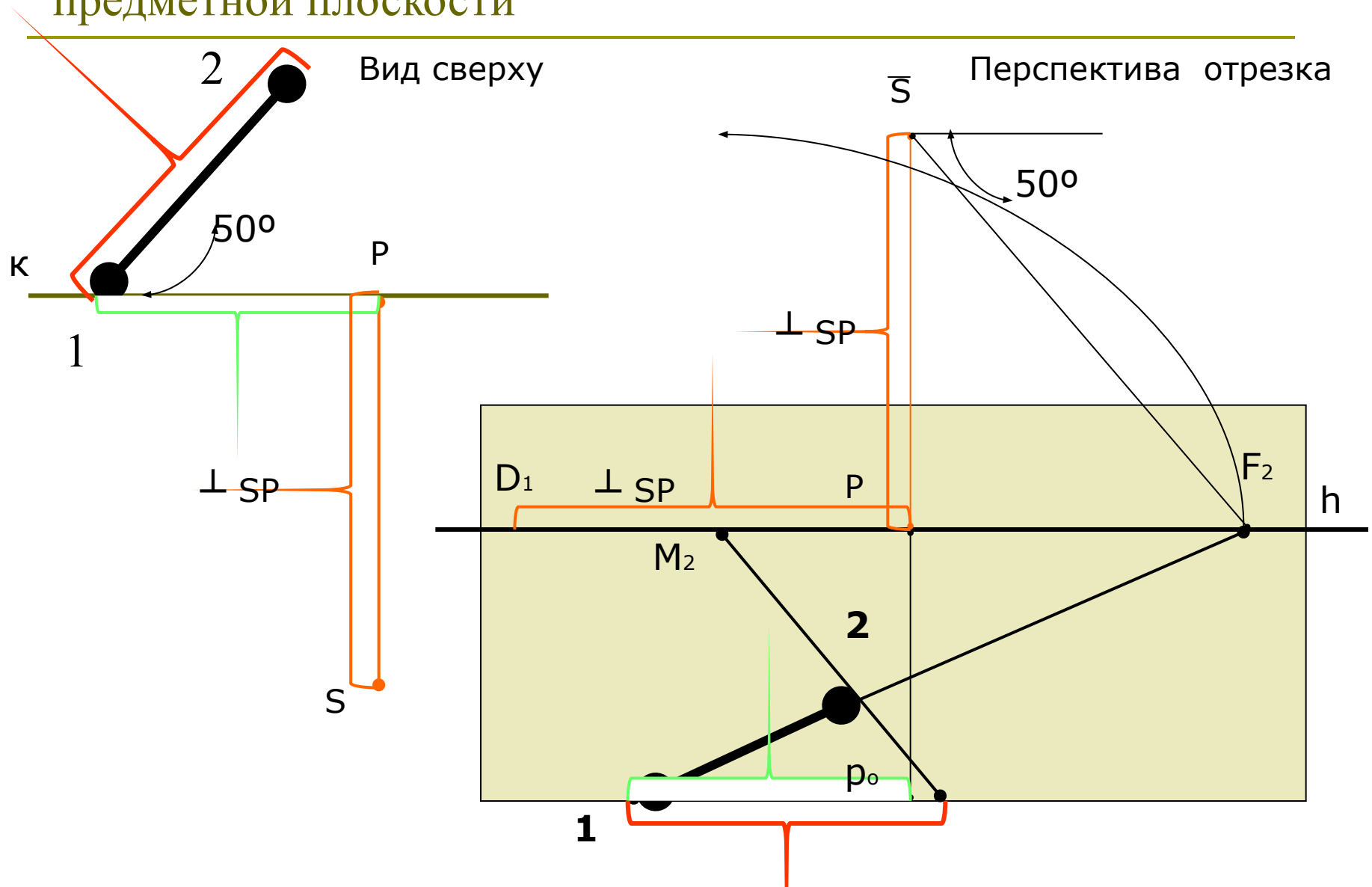

Построение перспективы отрезка, расположенного к картинной плоскости под углом 45° и принадлежащего предметной плоскости

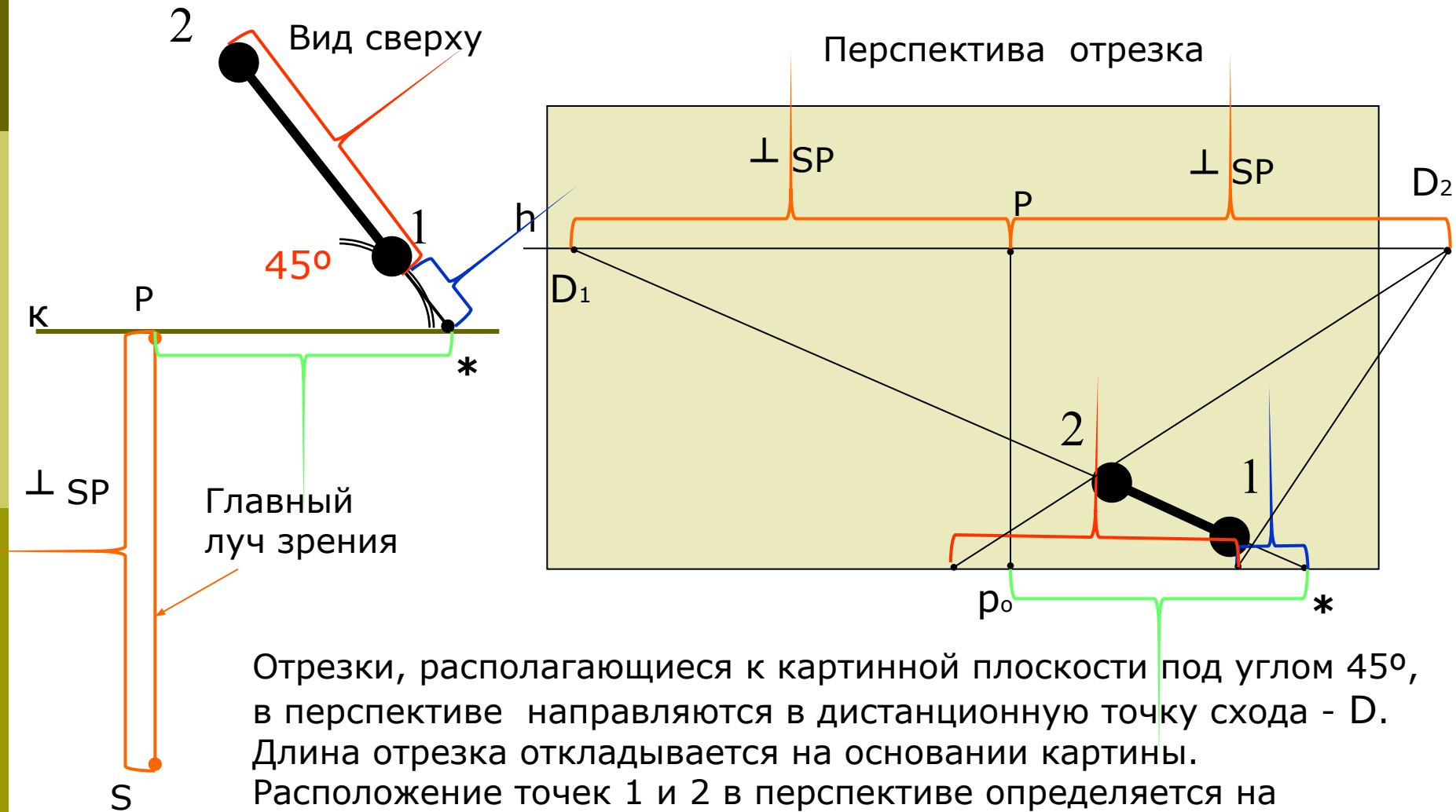

Отрезки, располагающиеся к картинной плоскости под углом 45° , в перспективе направляются в дистанционную точку схода - D. Длина отрезка откладывается на основании картины. Расположение точек 1 и 2 в перспективе определяется на пересечении лучей, идущих в дистанционные точки.

Построение перспективы отрезка, приподнятого над предметной плоскостью

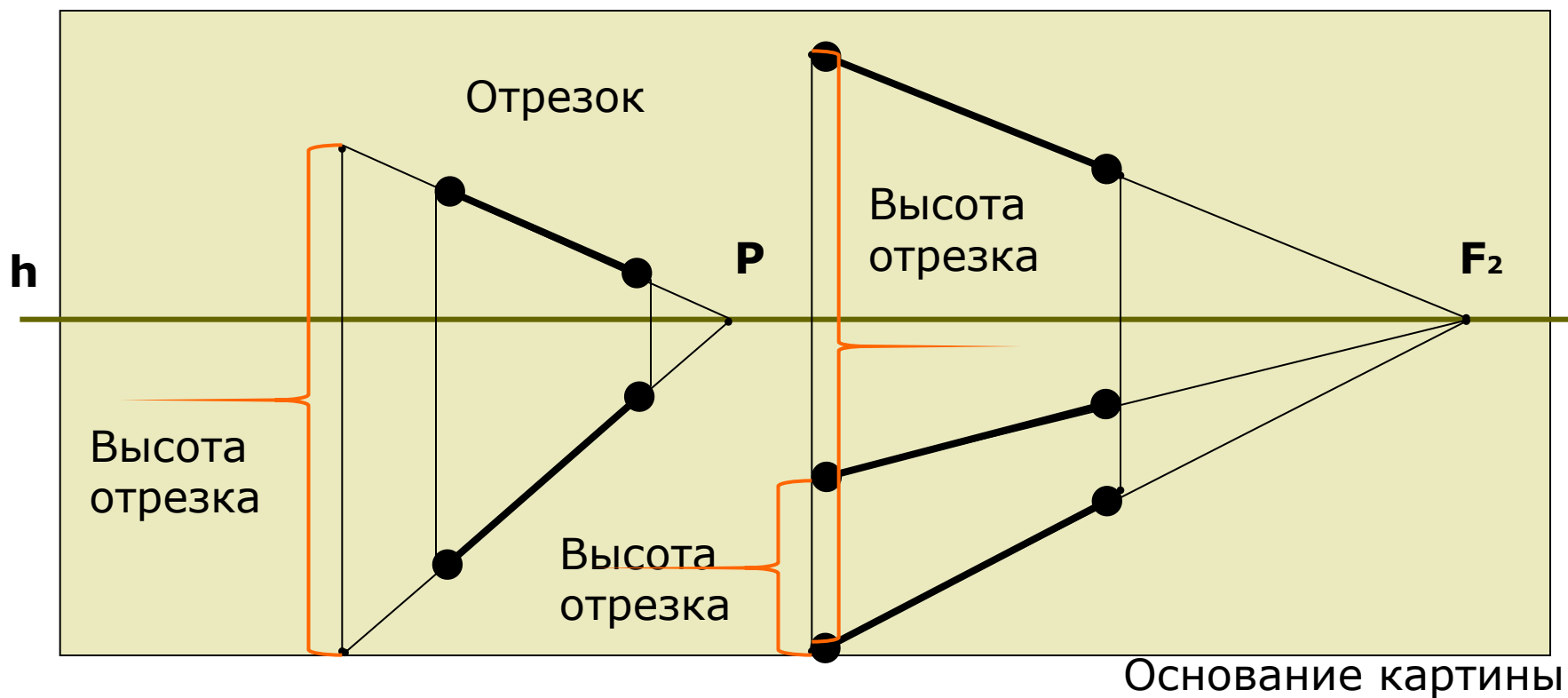

Отрезок может подниматься на заданную высоту независимо от расположения точек схода. Для этого требуемый размер высоты откладывается на перпендикуляре, восстановленном с основания картины.

Построение перспективы фигуры, расположенной параллельно картинной плоскости

h Ортогональные проекции

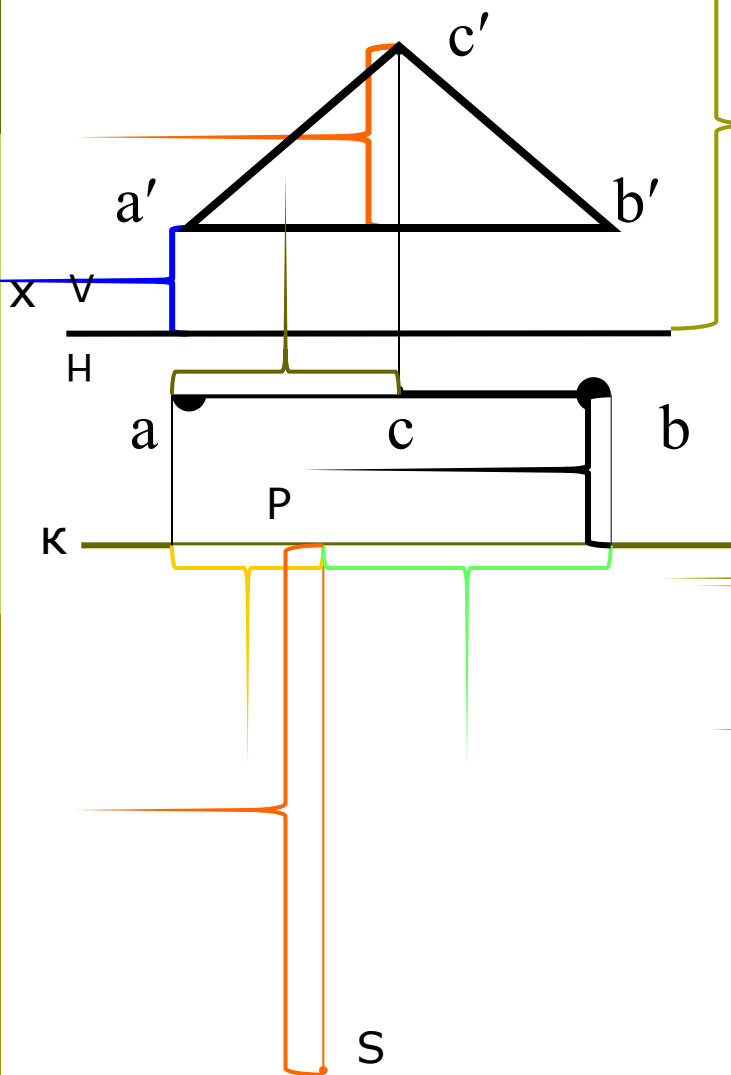

Перспектива треугольника

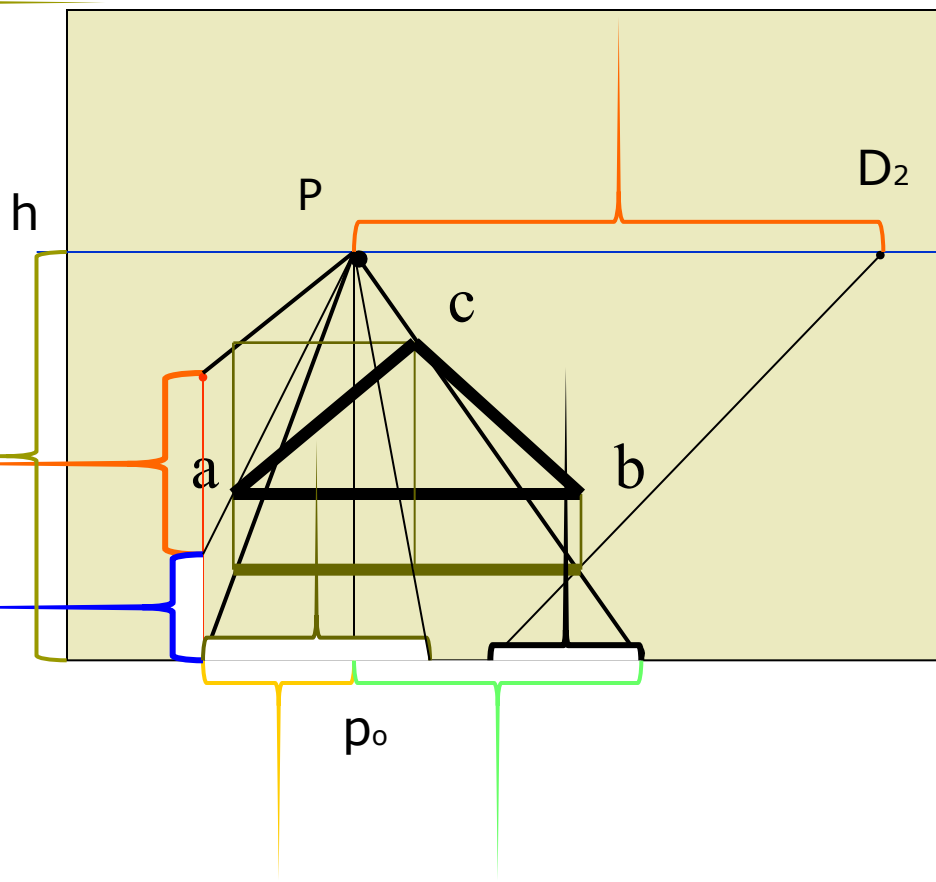

Построение перспективы фигуры, расположенной горизонтально предметной плоскости

Ортогональные проекции

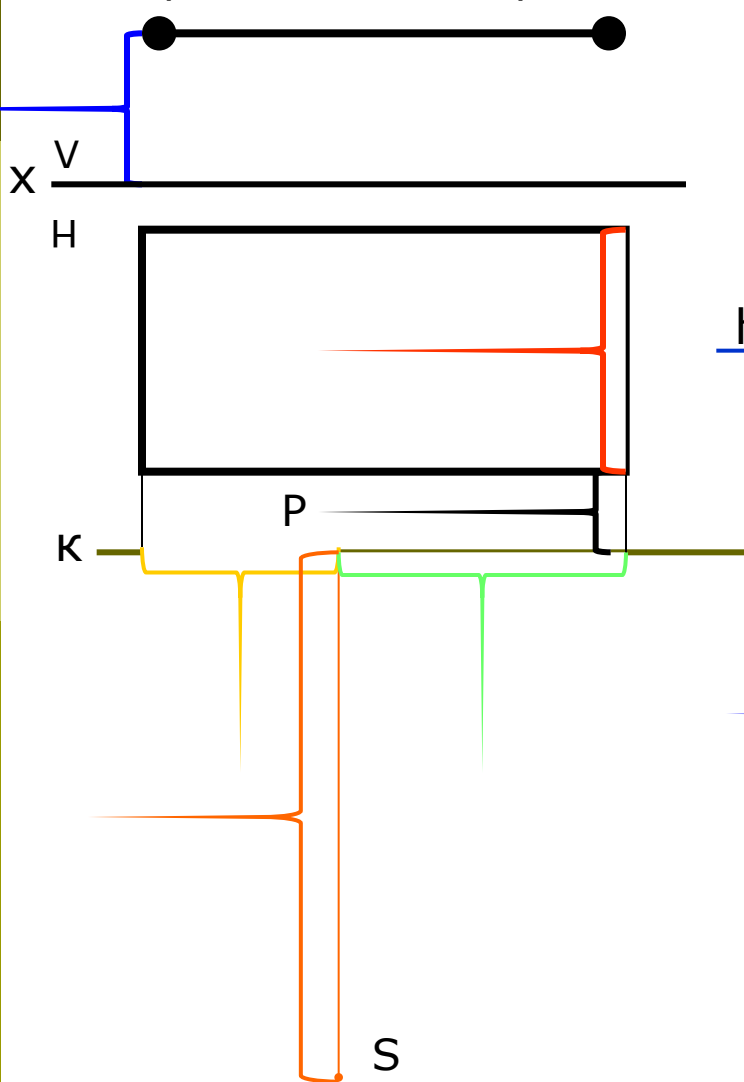

Перспектива прямоугольника

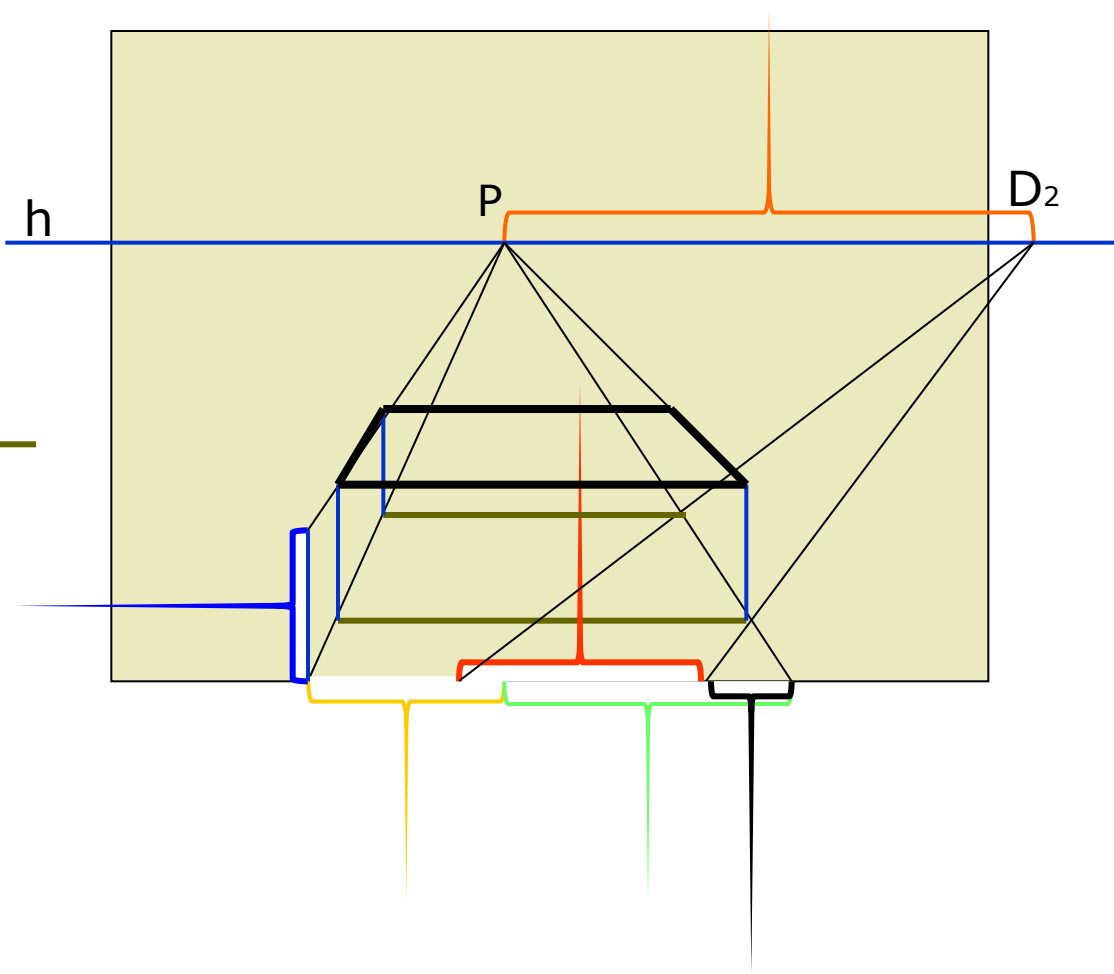

Построение перспективы фигуры, расположенной к картинной плоскости под углом и перпендикулярной предметной плоскости

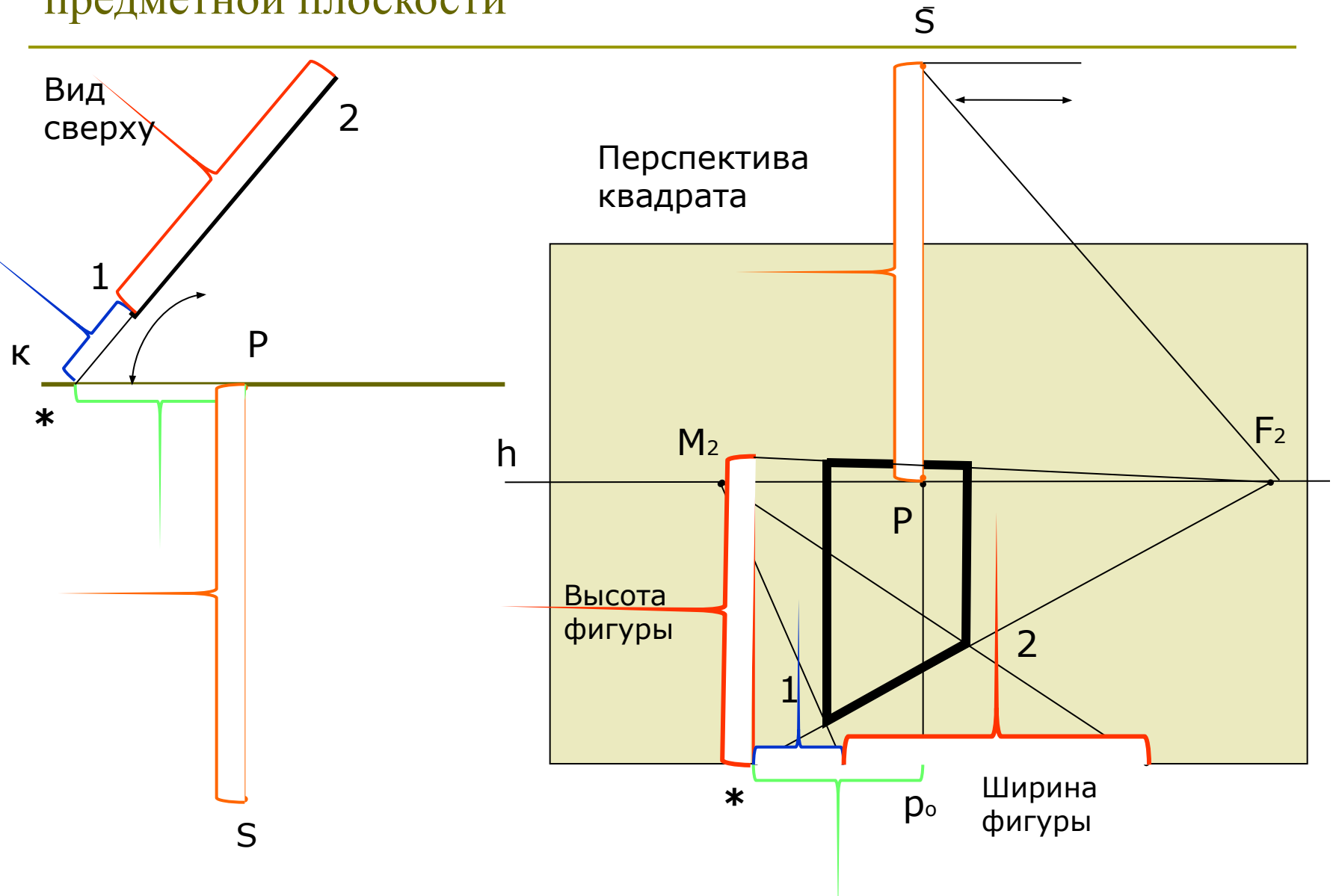

Построение фронтальной перспективы квадрата

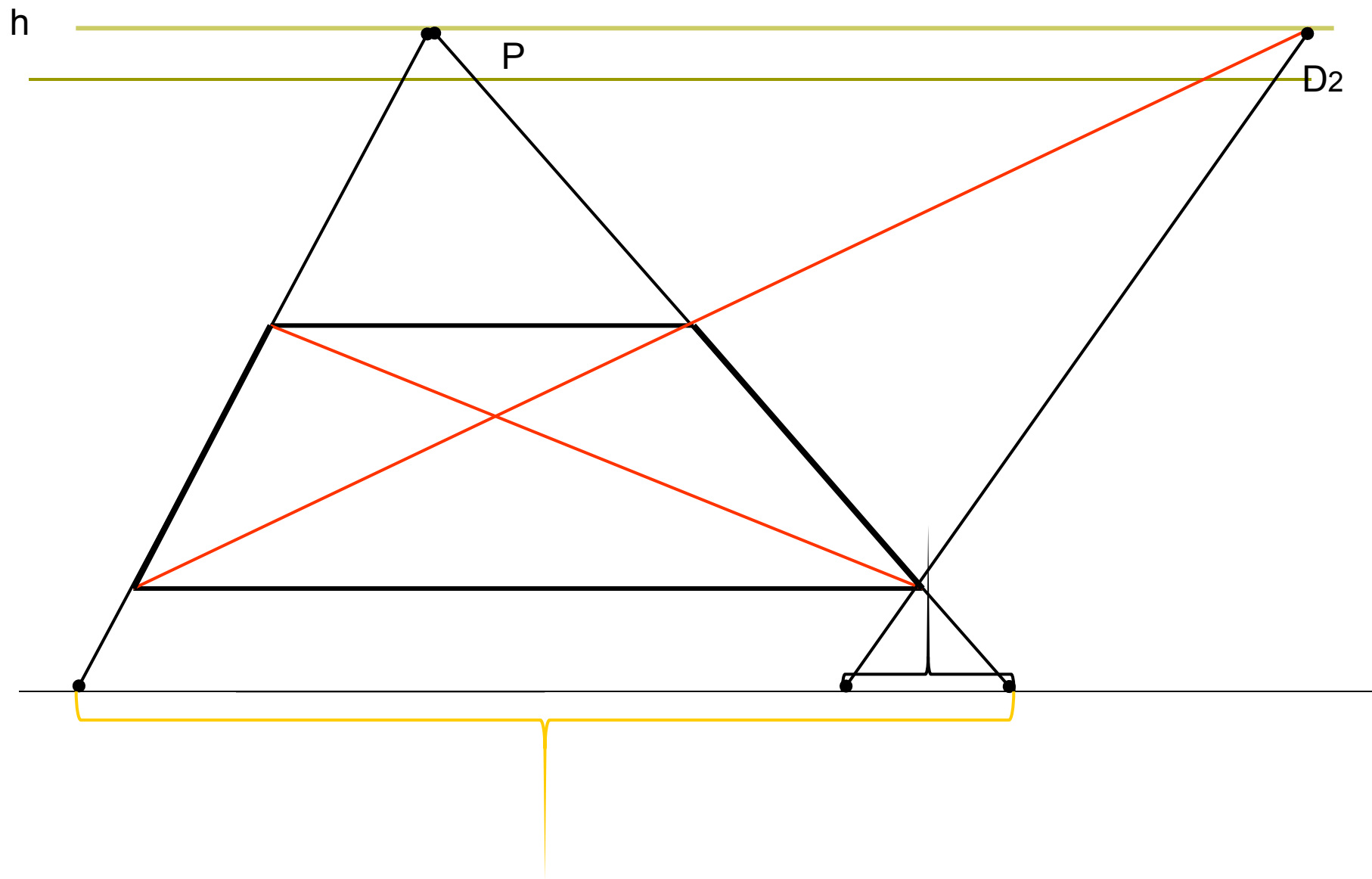

Построение фронтальной перспективы окружности

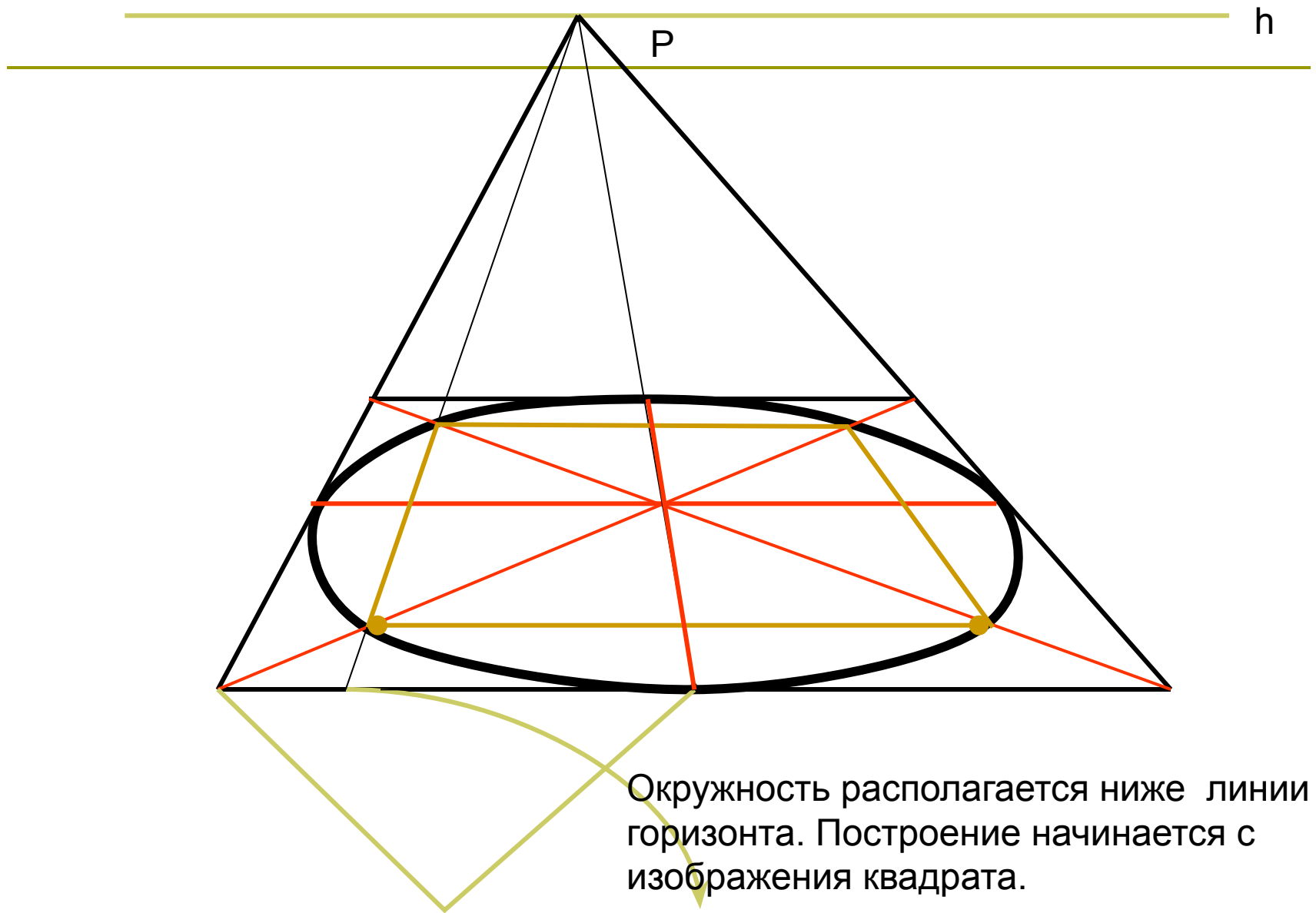

Построение фронтальной перспективы окружности

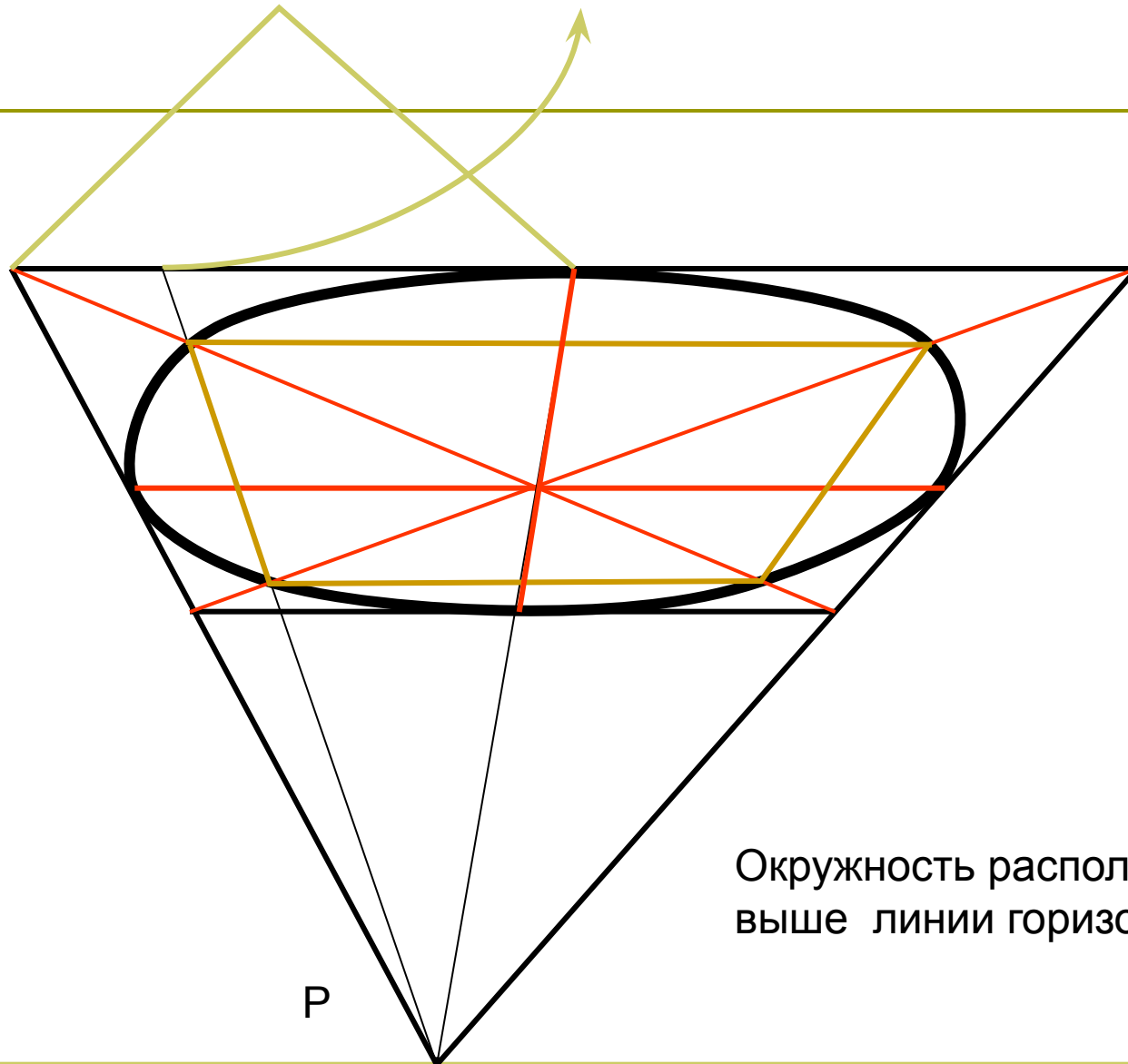

Окружность располагается
выше линии горизонта

P

h

Построение угловой перспективы квадрата по заданным размерам

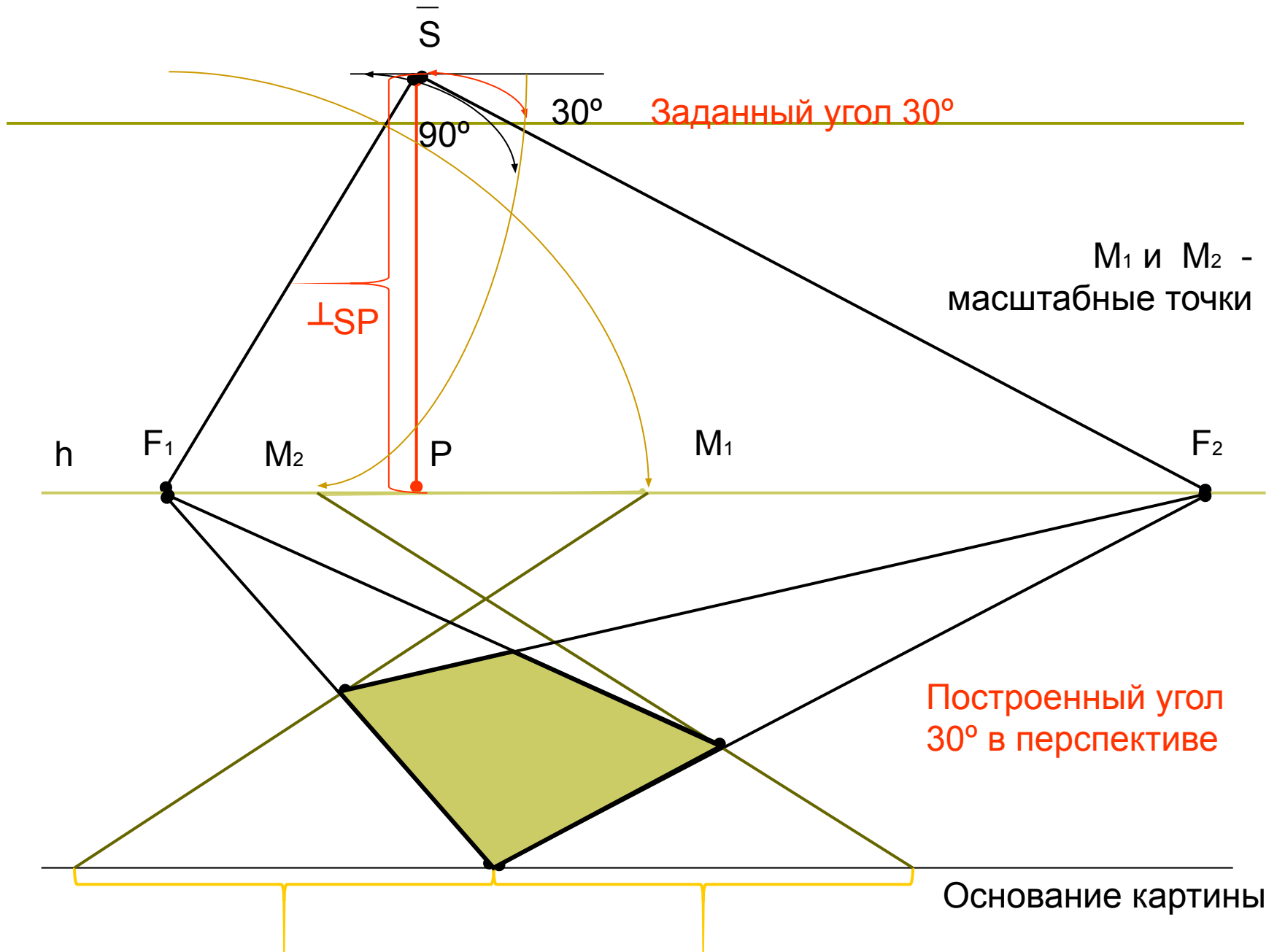

Построение угловой перспективы окружности

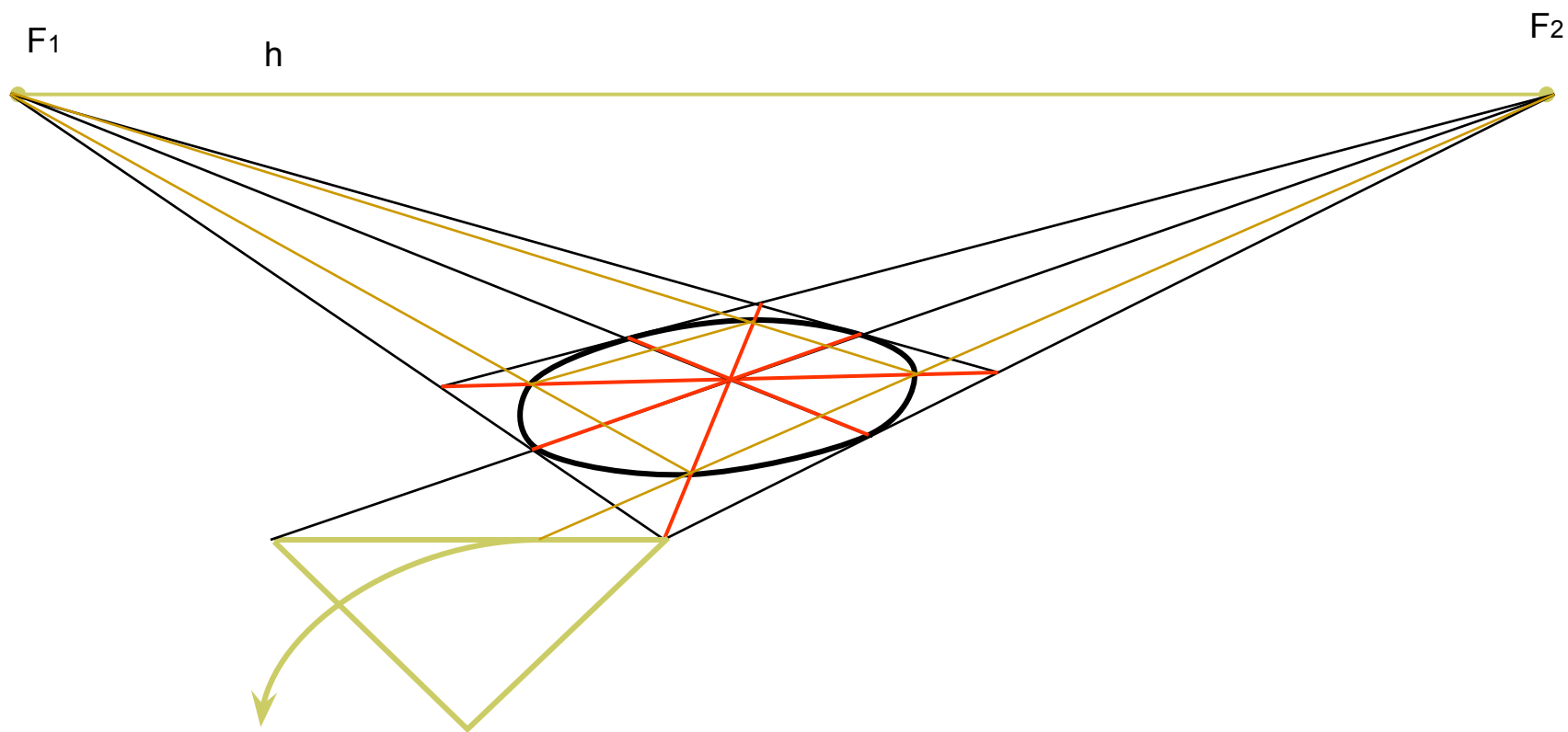

Построение угловой перспективы окружности

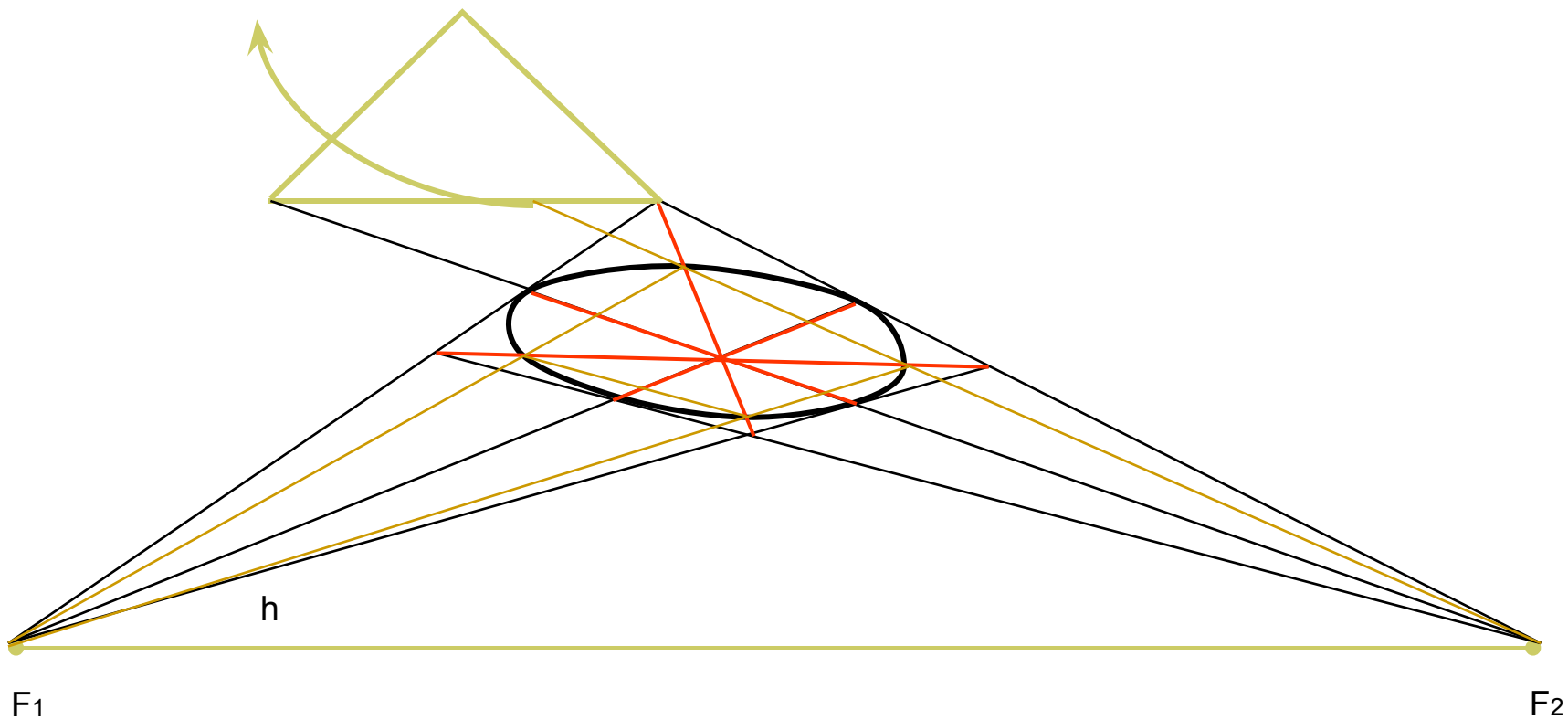

Построение угловой перспективы вертикальной окружности

