

Лекция 7. Плоские сечения тел вращения

**Построить
сечение
конуса
плоскостью Р**

1 точки на контуре

**2 экстремальные
точки**

**3 промежуточные
точки**

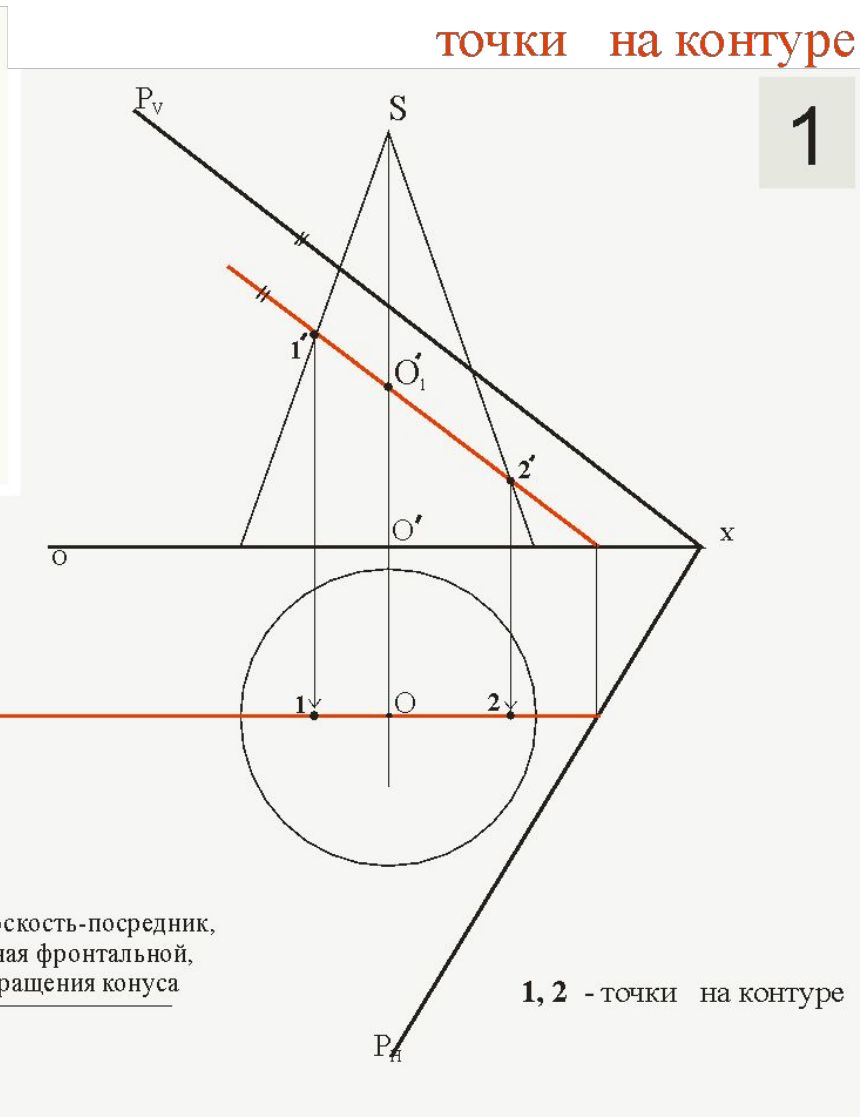
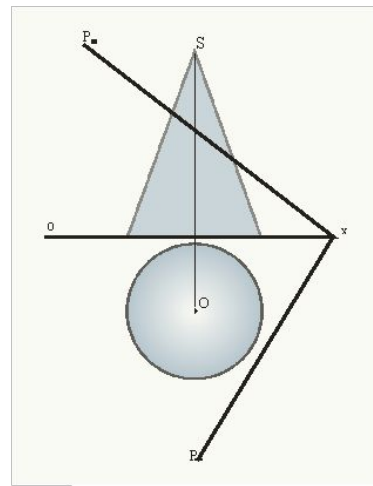

Экстремальные точки /самая высокая и самая низкая/ всегда лежат на ЛНН

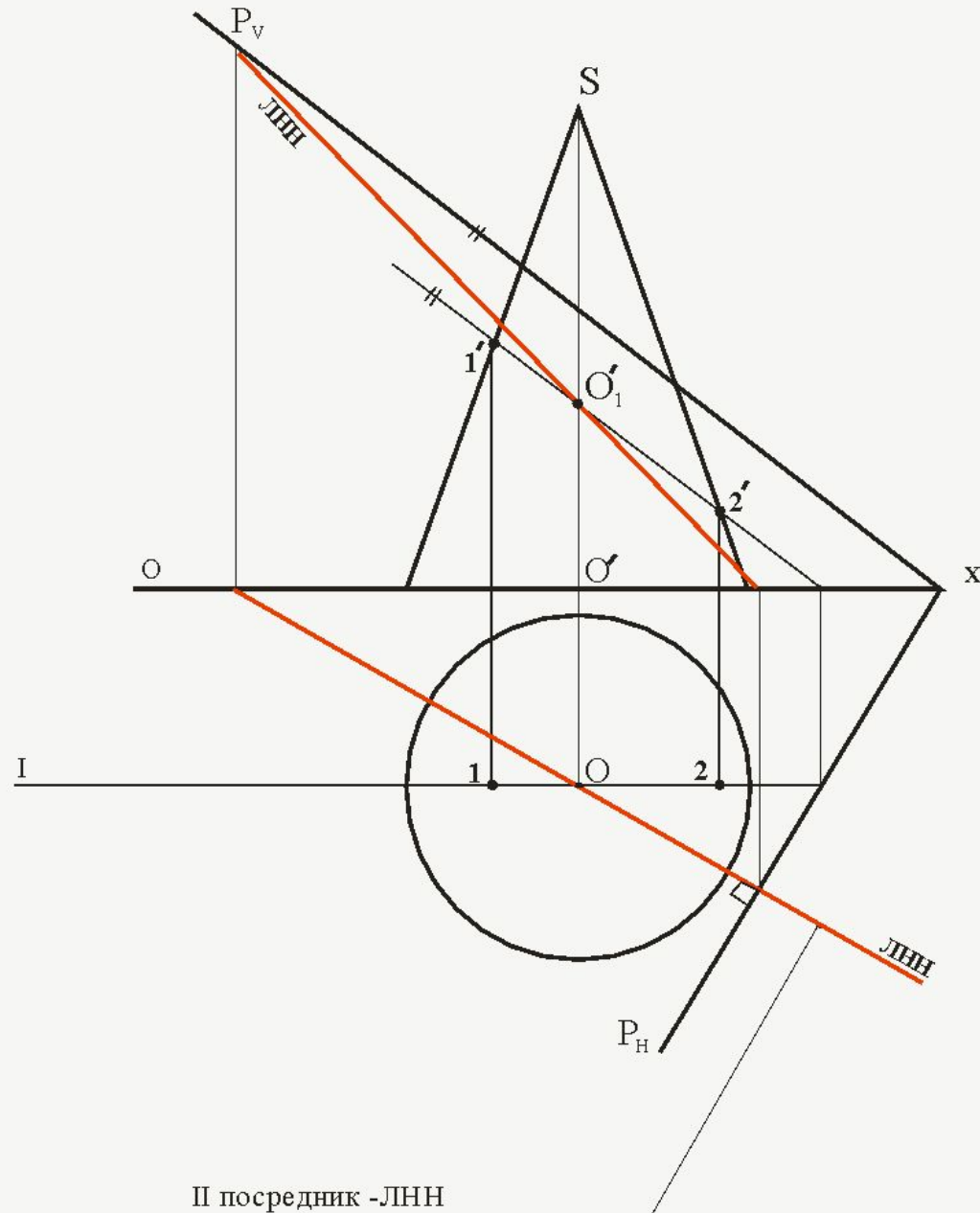

Для определения экстремальных точек поворачиваем ЛНН способом вращения вокруг оси конуса до совмещения с горизонтальной линией

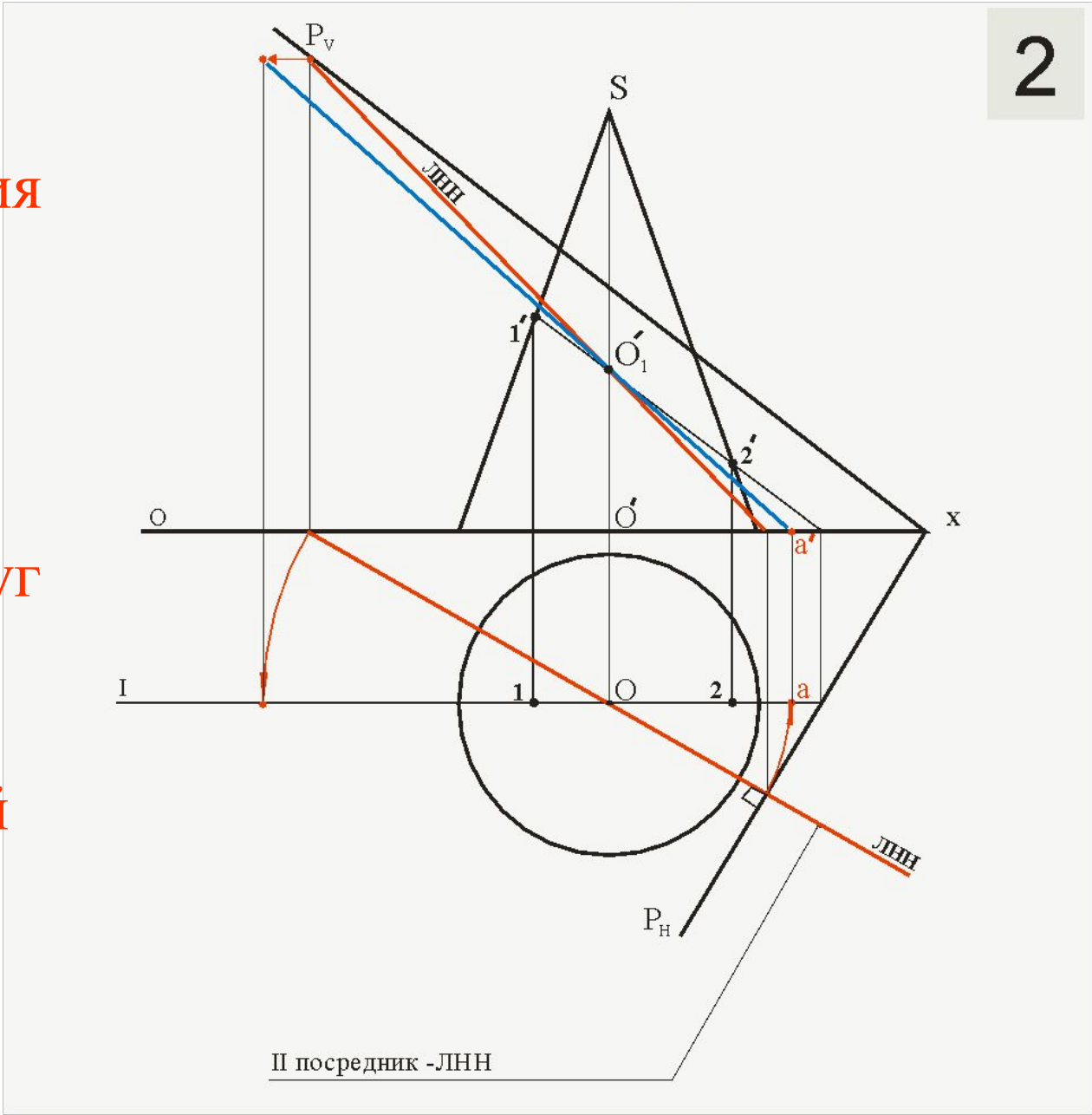

экстремальные точки

Точки
пересечения ЛНН
/1/ с контуром
конуса
параллельным
переносом
переносим на
ЛНН

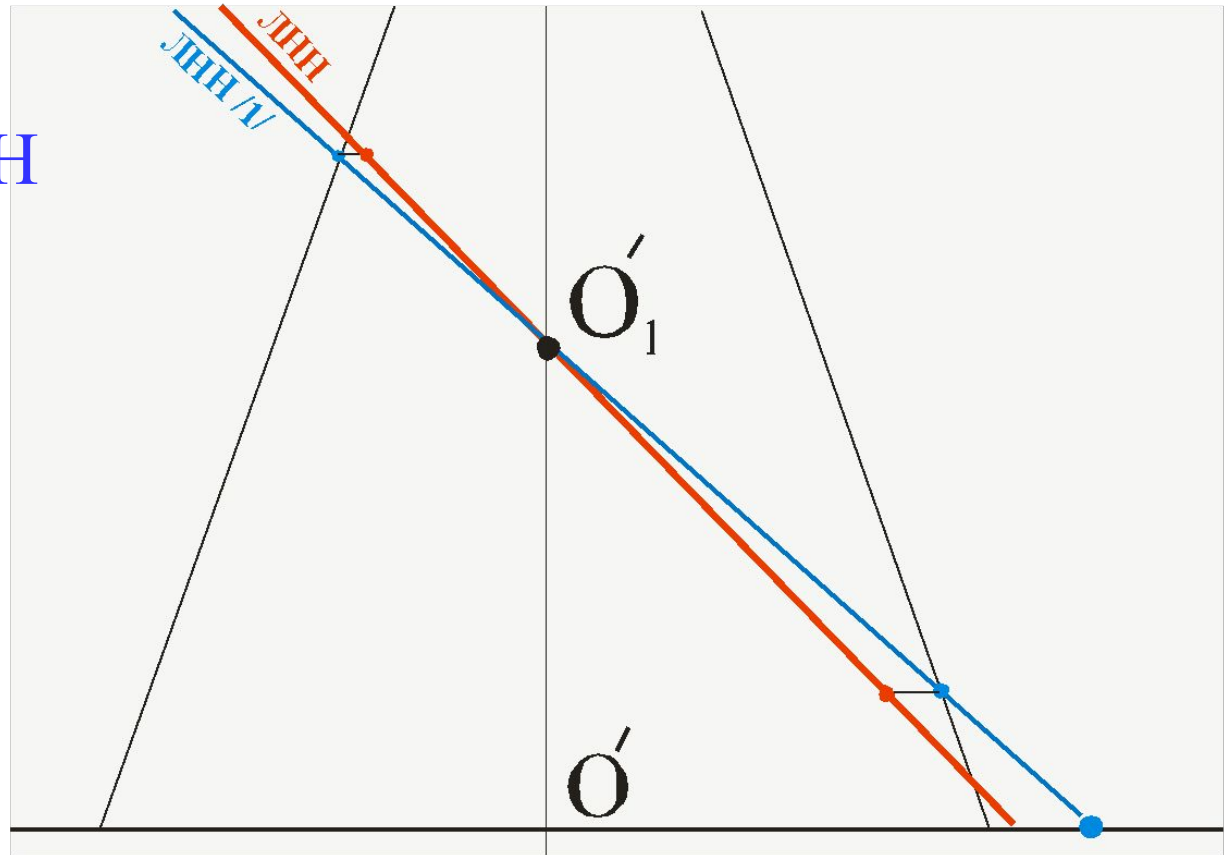

экстремальные точки

2

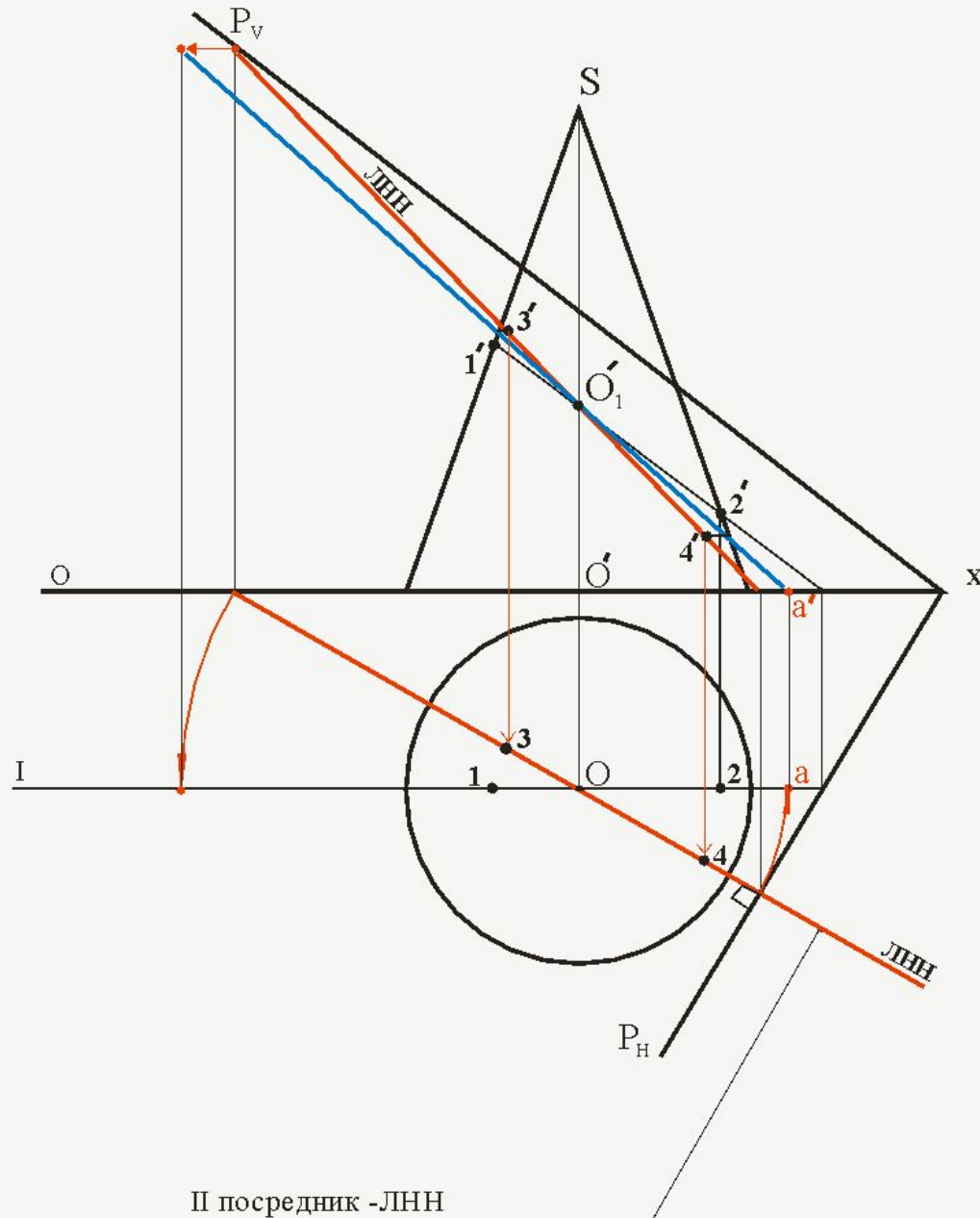

Для нахождения промежуточных точек на фронтальной проекции берем дополнительные посредники между экстремальными точками

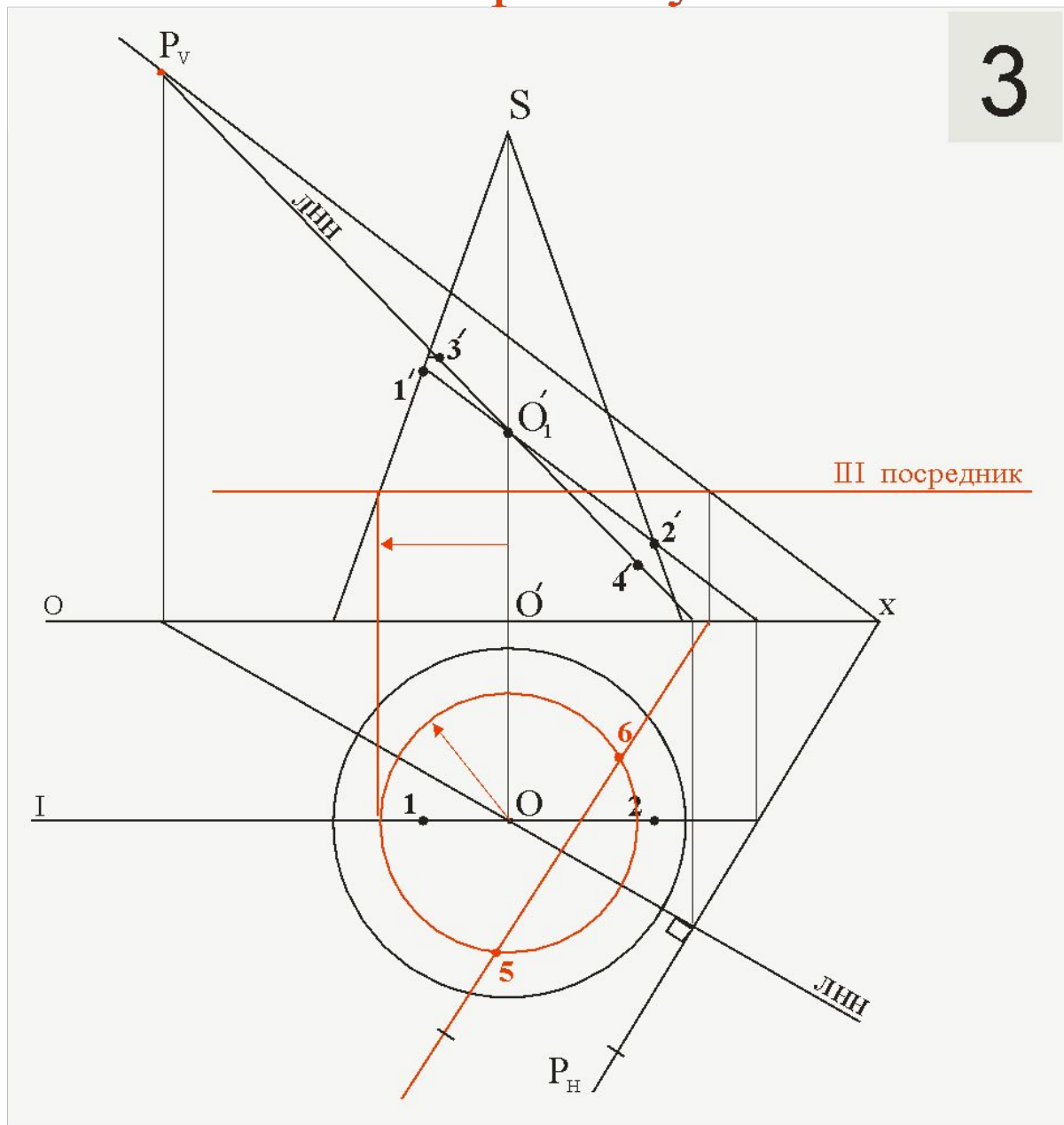

промежуточные точки

3

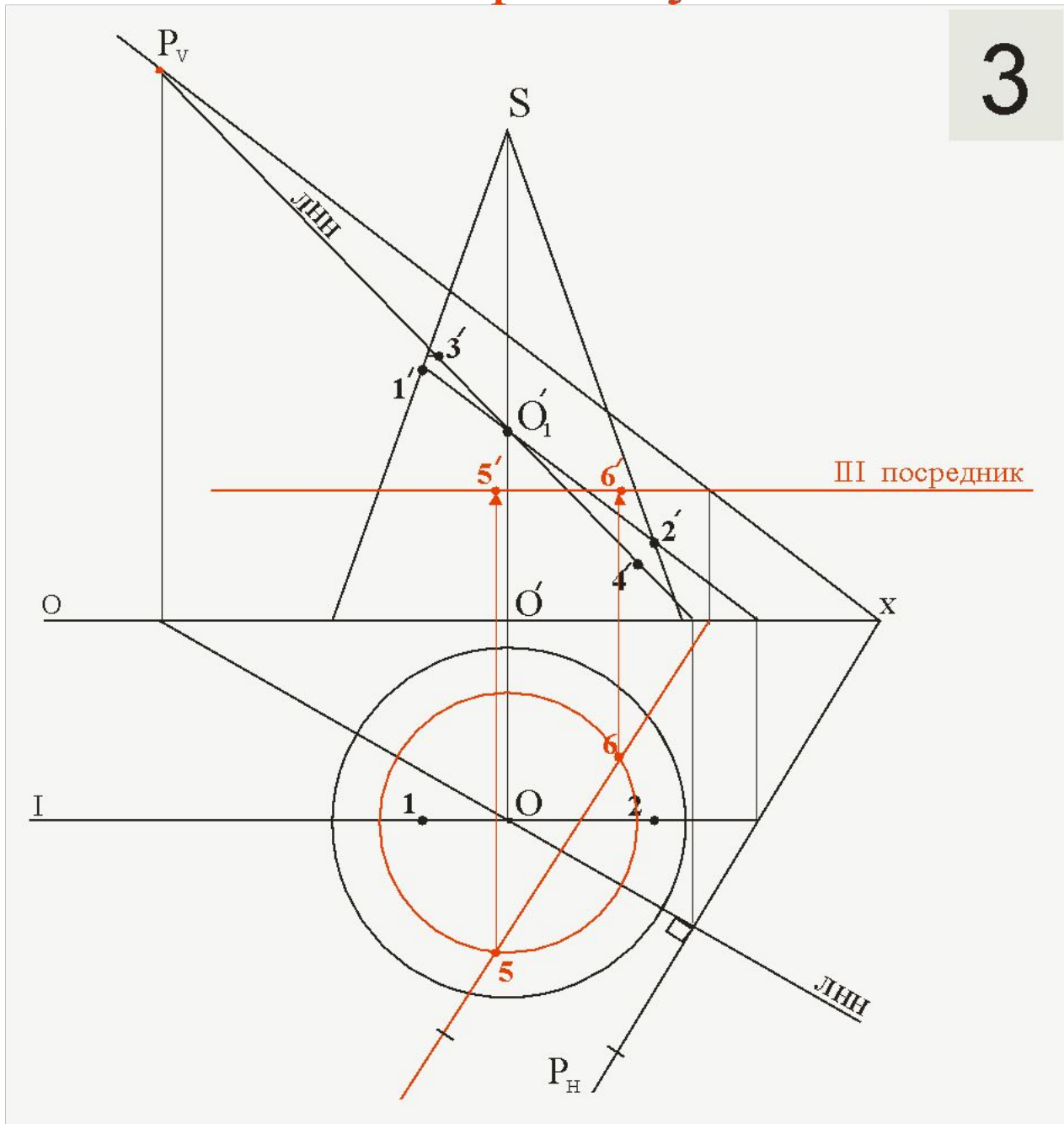

сечение конуса плоскостью Р

4

На
горизонтальной
проекции сечение
тела вращения
плоскостью
симметрично
относительно
ЛНН

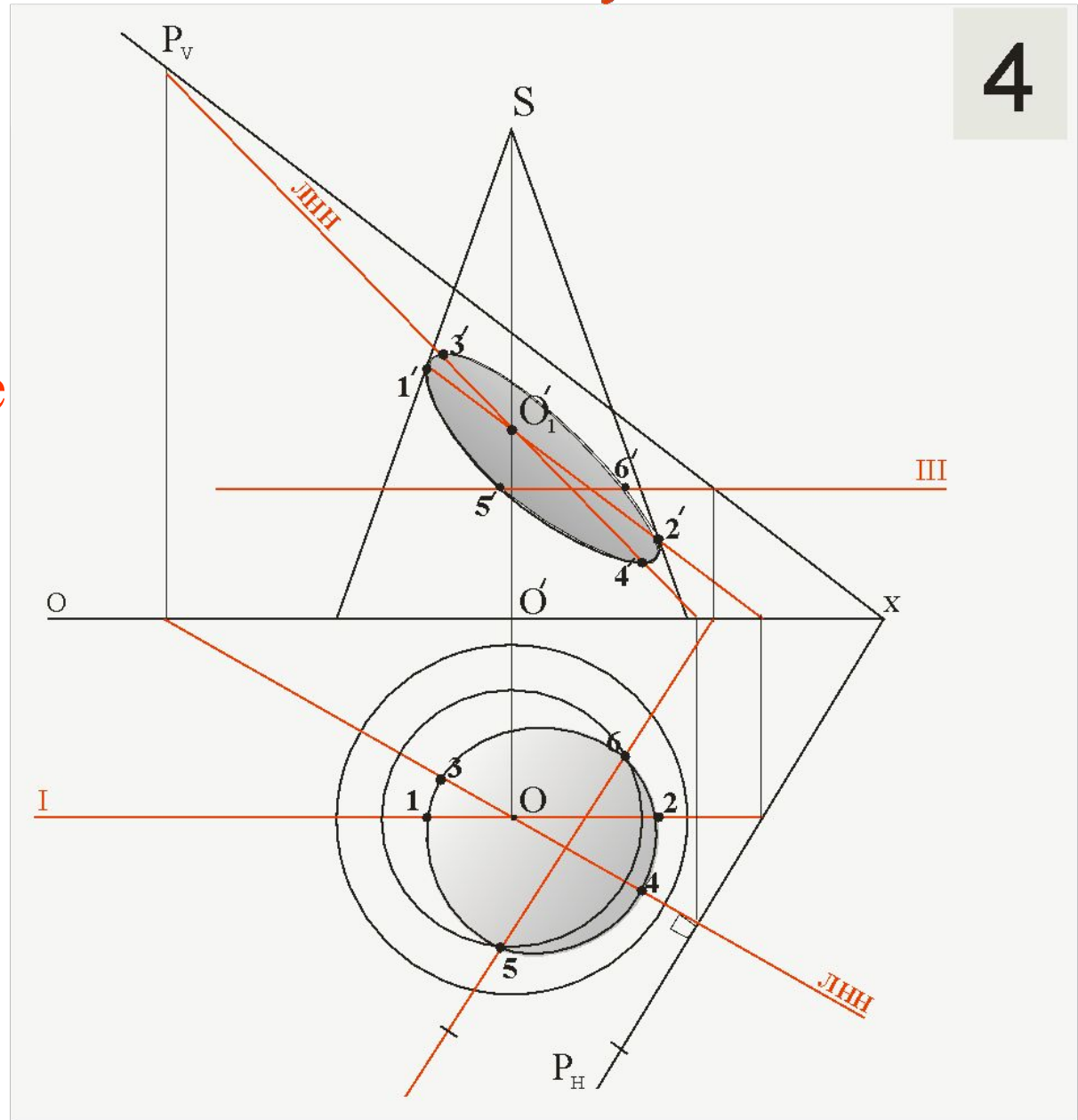

AB и **AC** - пересекающиеся прямые,
задают плоскость, секущую сферу
AB - горизонталь

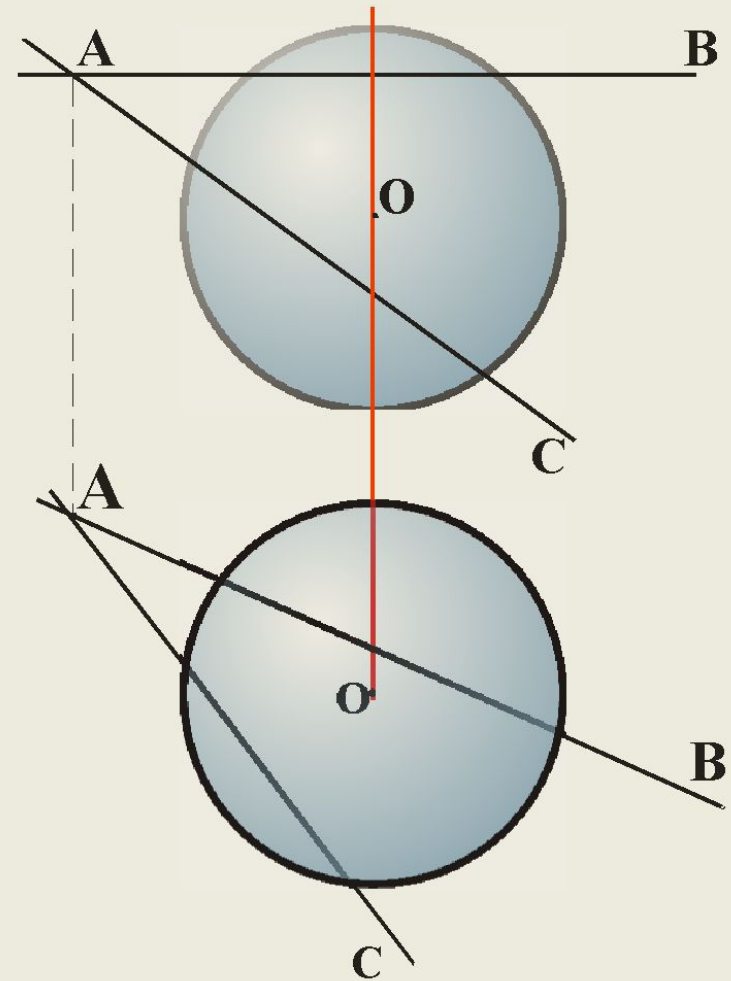

**Построить
сечение сферы
плоскостью ABC**

Для определения точек на контуре на горизонтальной проекции через ось сферы проводим 1-й посредник – фронталь плоскости ABC

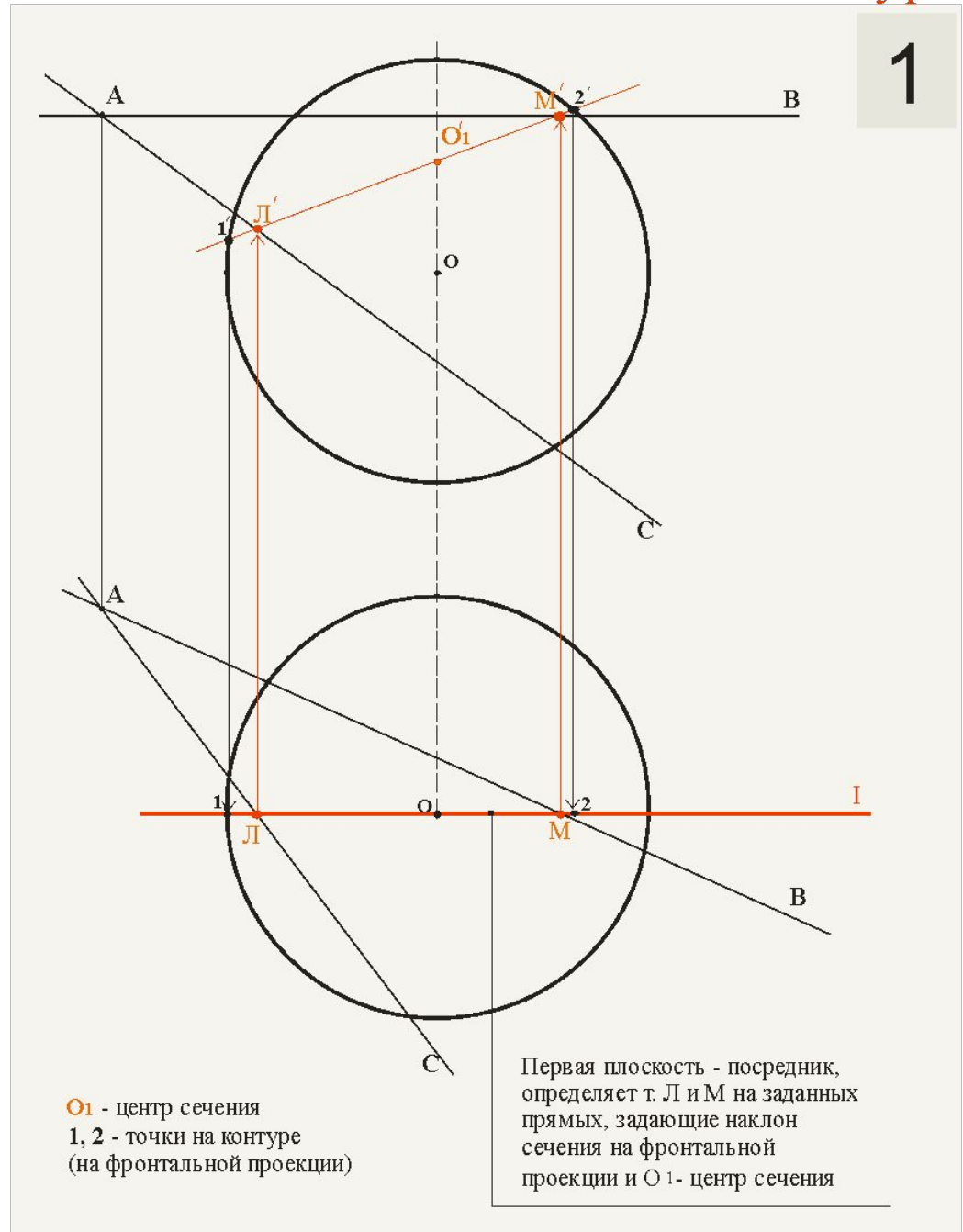

Проводим ЛНН -
перпендикуляр к
горизонтالي
плоскости ABC –
прямой AB

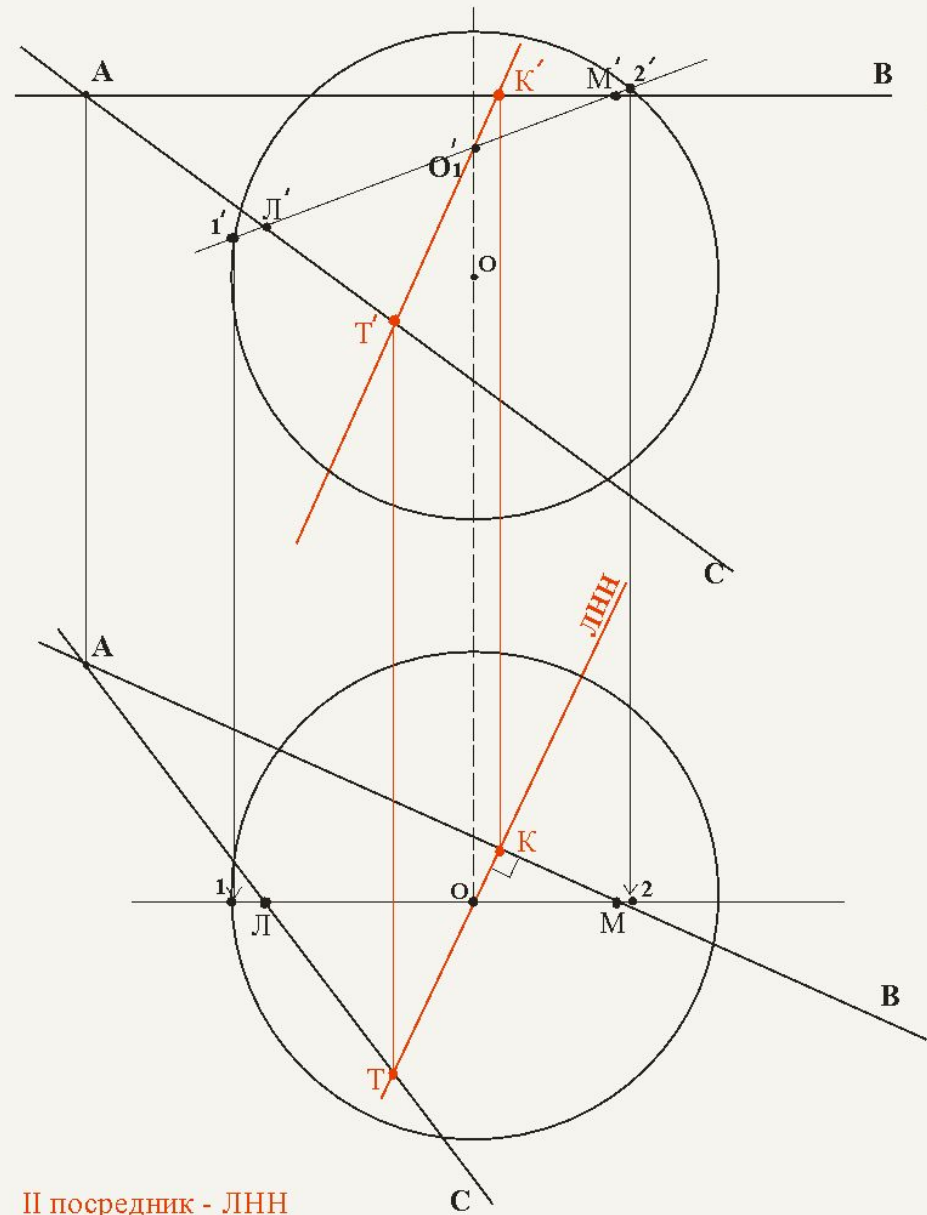

II посредник - ЛНН

Поворачиваем
ЛНН на
горизонтальной
проекции путем
вращения вокруг
оси сферы до
совмещения с 1-м
посредником

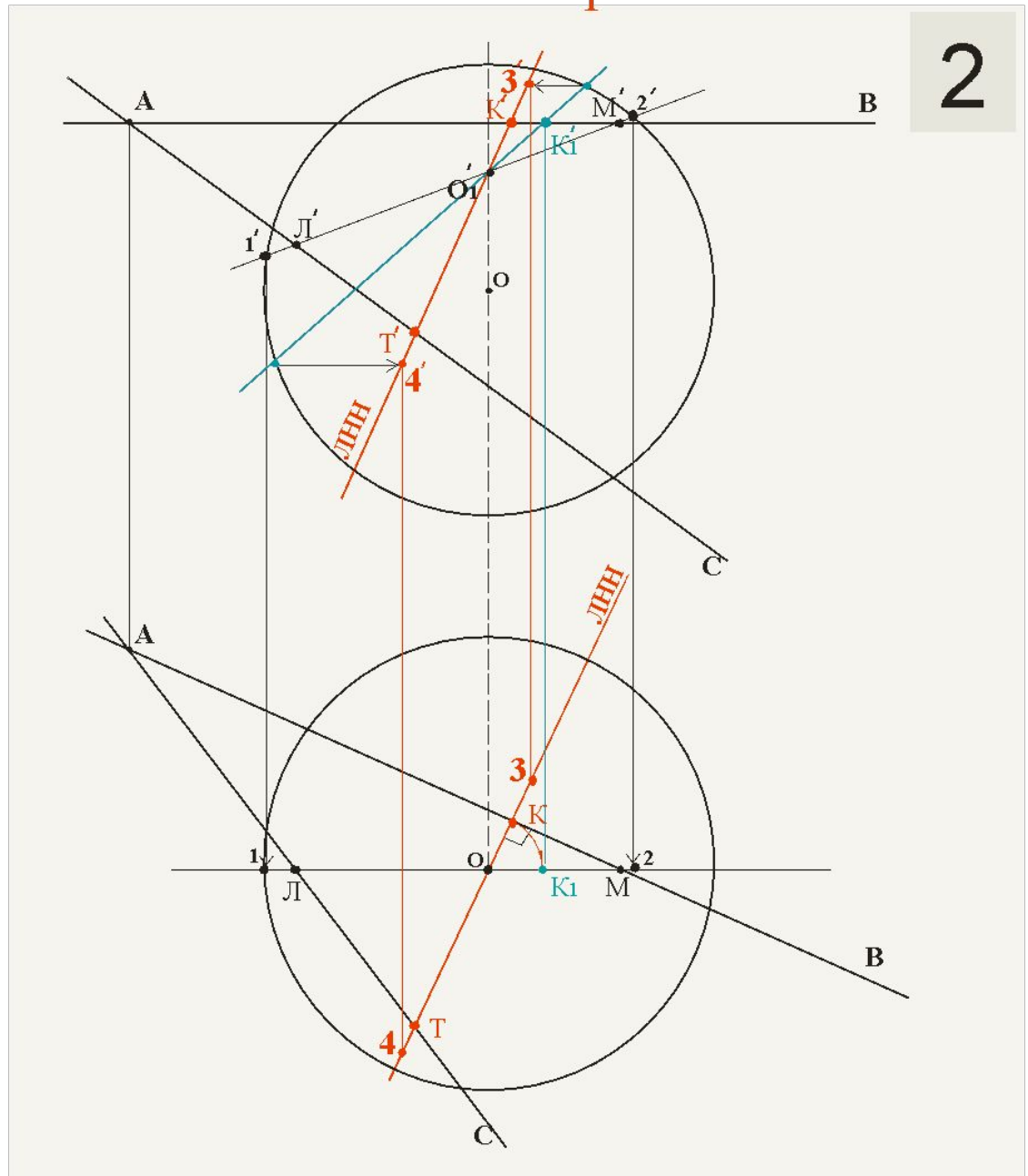

Параллельным переносом
точки пересечения
ЛНН /1/ с контуром сферы
переносим на ЛНН

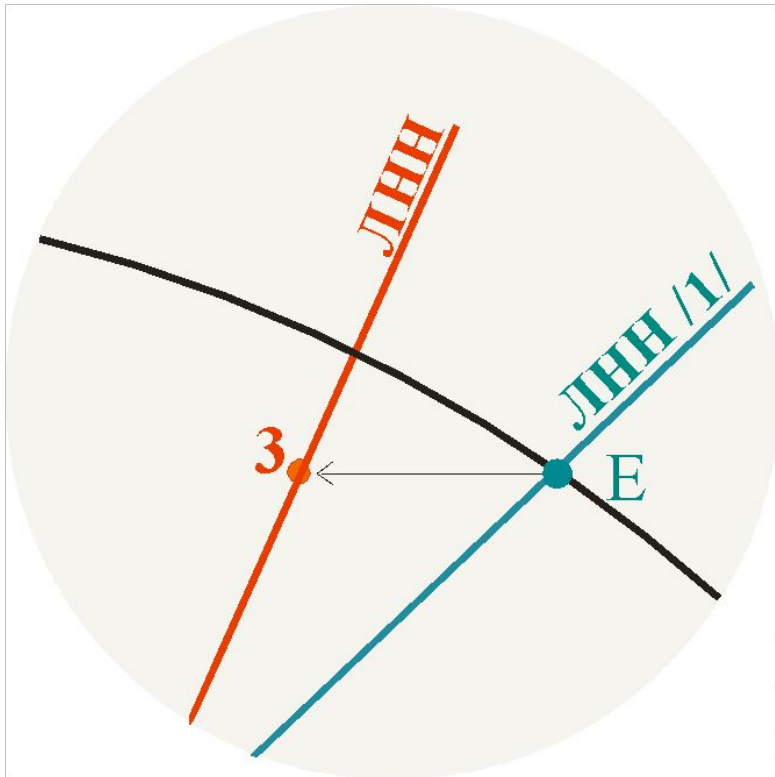

Е - точка на контуре окружности
не принадлежащая сечению

Для нахождения промежуточных точек на фронтальной проекции берем дополнительные посредники между экстремальными точками

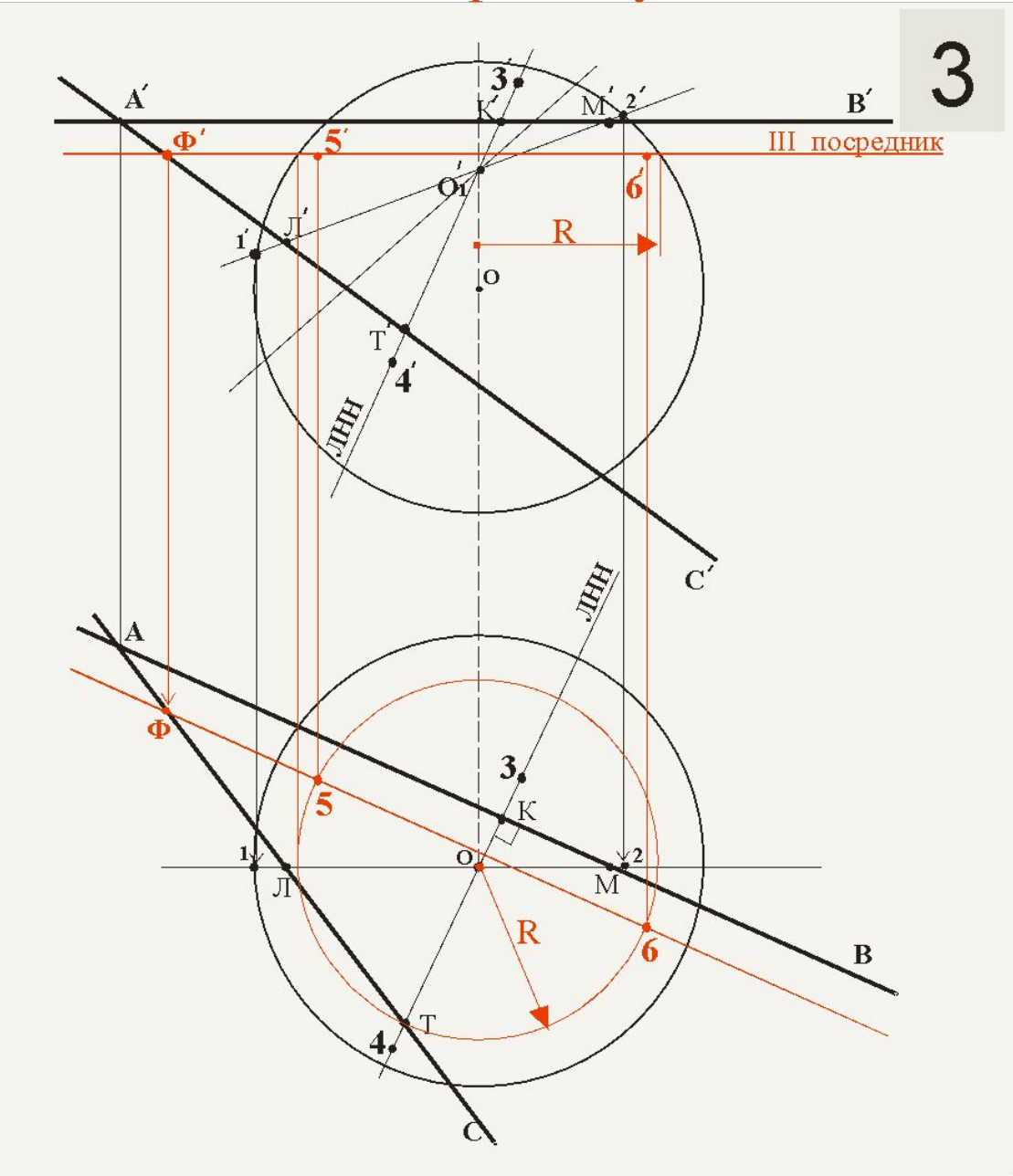

сечение сферы плоскостью ABC

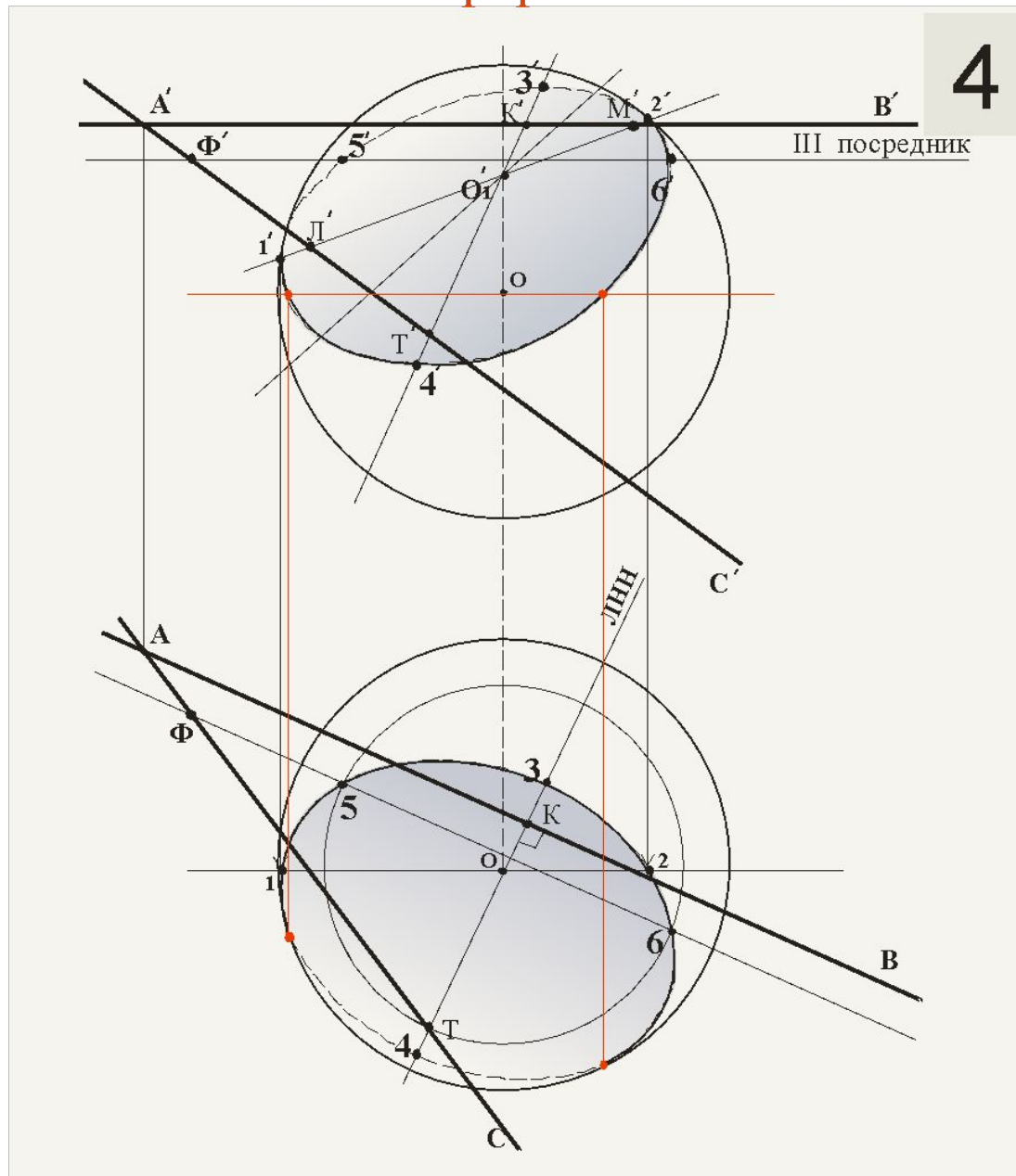

4