

Гурьянова Елена Гелиевна  
Красноярский край, Шушенский район, п.Шушенское  
МБОУ Шушенская СОШ №3  
Учитель математики, 8 класс, геометрия.



## **ЗАДАЧИ НА ЧЕРТЕЖАХ по теме ТРАПЕЦИЯ.**

**Выполнил ученик 8 «а» класса Шушенской школы № 3  
Лиховид Алексей**

ДАНО:  $ABCD$ -ТРАПЕЦИЯ

НАЙТИ:  $\angle AOB$

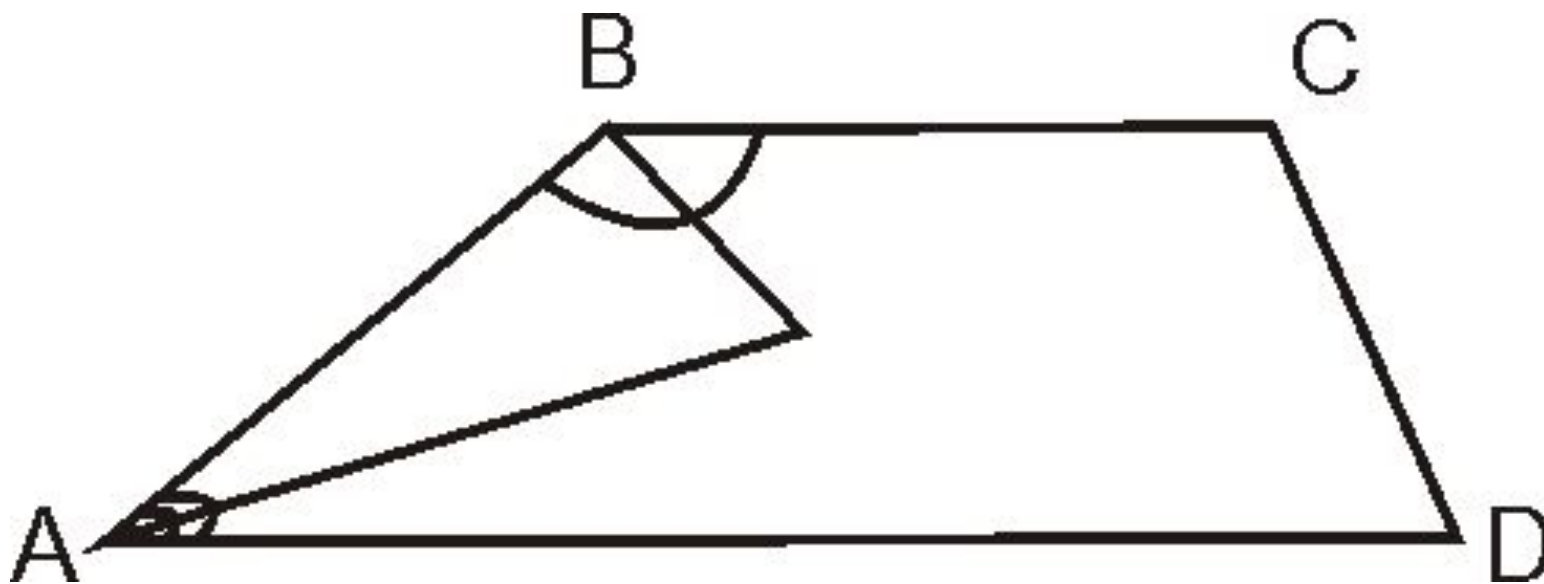

ДАНО:  $ABCD$ -ТРАПЕЦИЯ

НАЙТИ: УГЛЫ ТРАПЕЦИИ

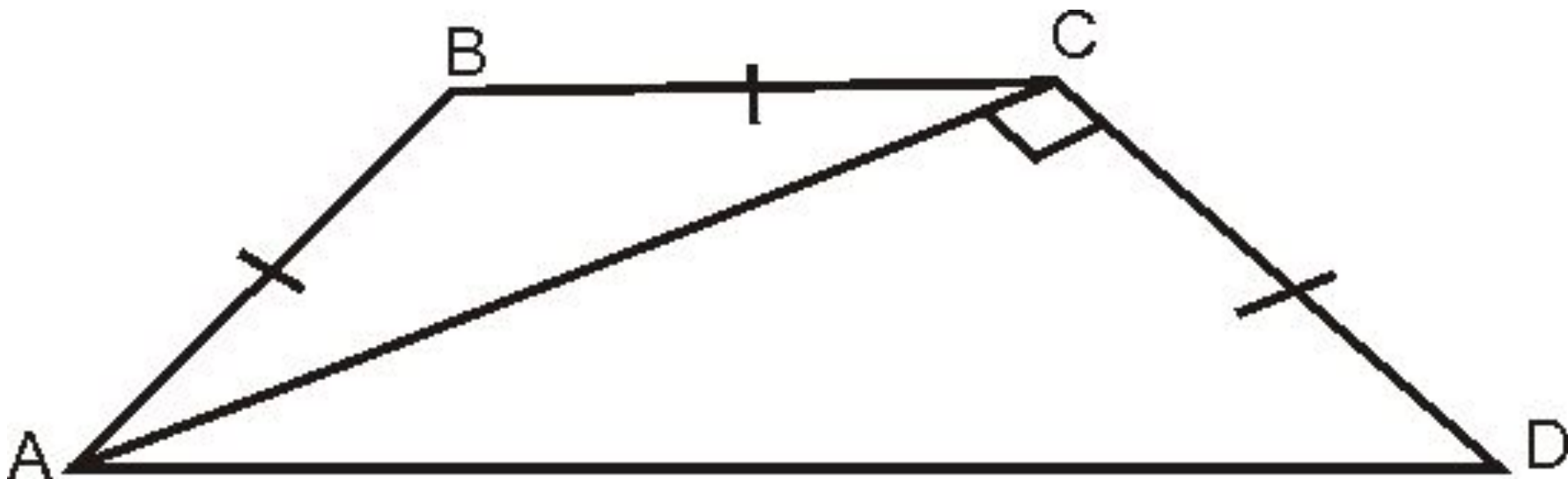

ДАНО:  $ABCD$ -ТРАПЕЦИЯ  $BE \parallel CD$

НАЙТИ: УГЛЫ ТРАПЕЦИИ

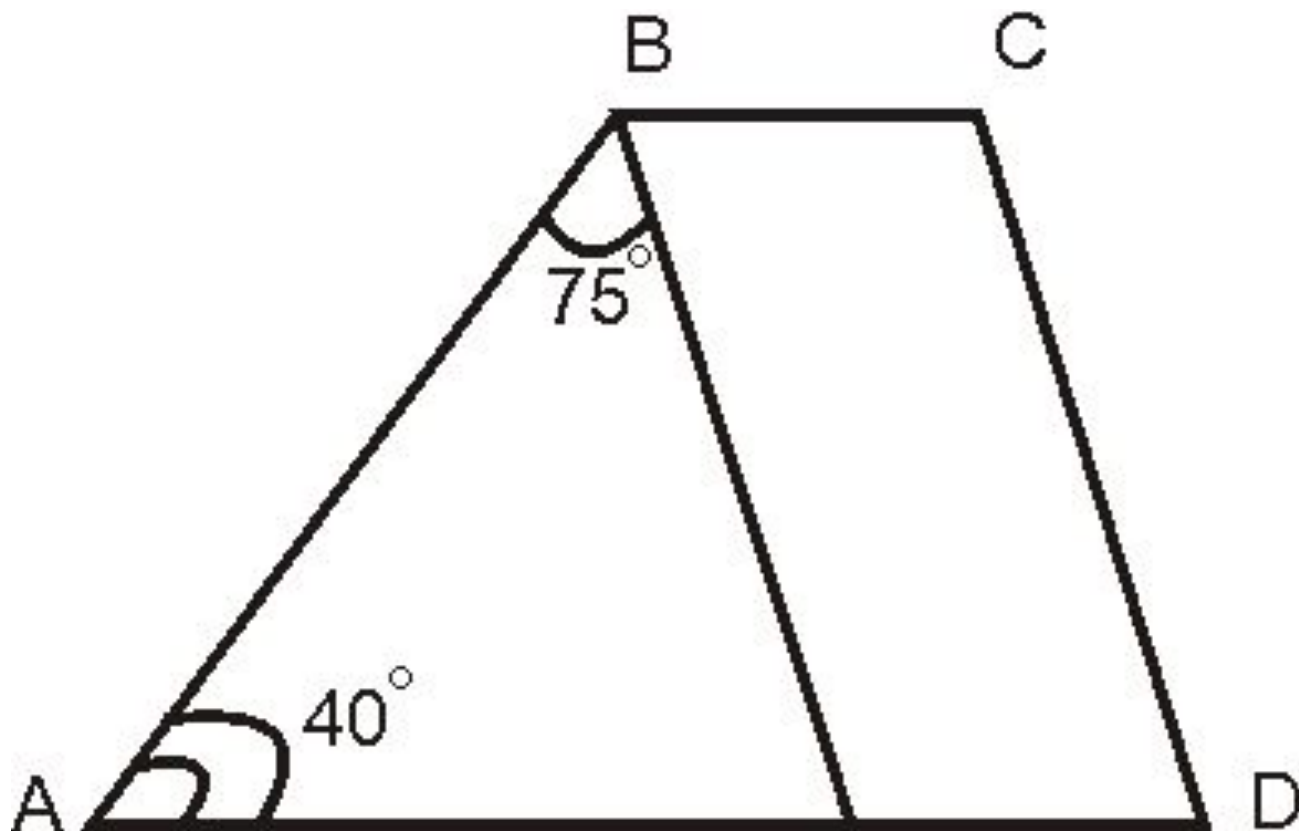

ДАНО:  $ABCD$ -ТРАПЕЦИЯ

НАЙТИ:  $BC$

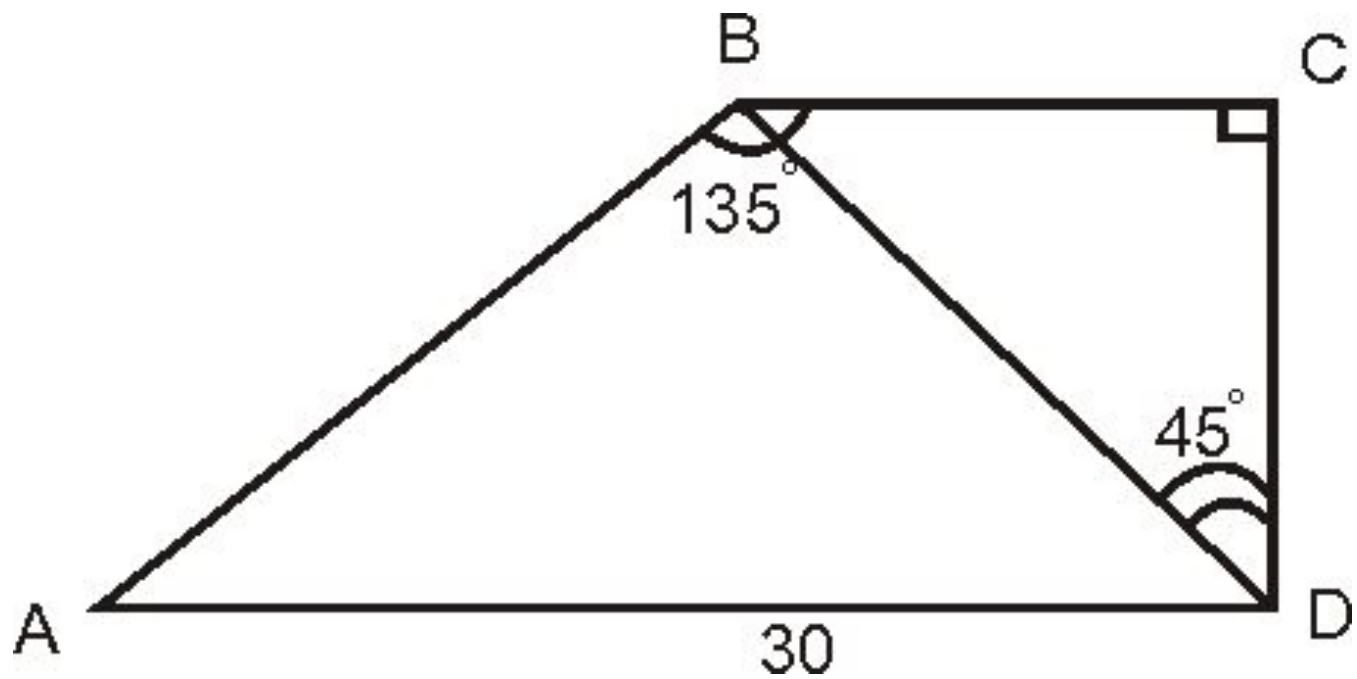

ДАНО:  $ABCD$ -ТРАПЕЦИЯ  $AD=15$

НАЙТИ:  $CE$

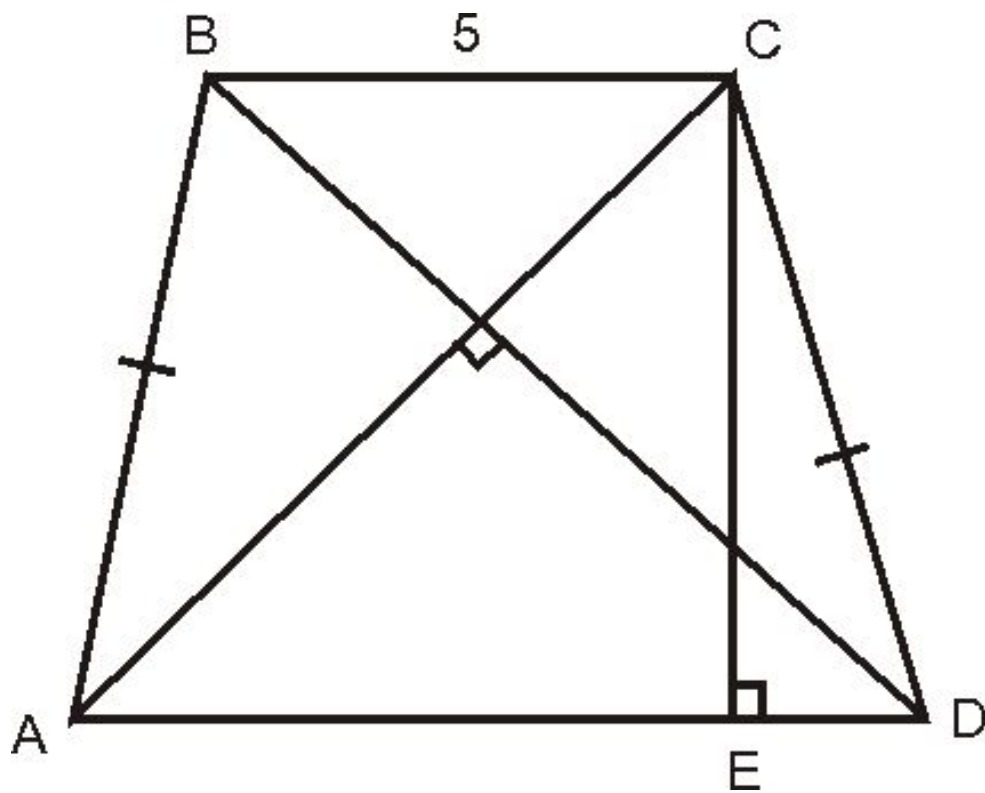

ДАНО:  $ABCD$ -ТРАПЕЦИЯ  $AD=15$

НАЙТИ:  $P_{ABCD}$

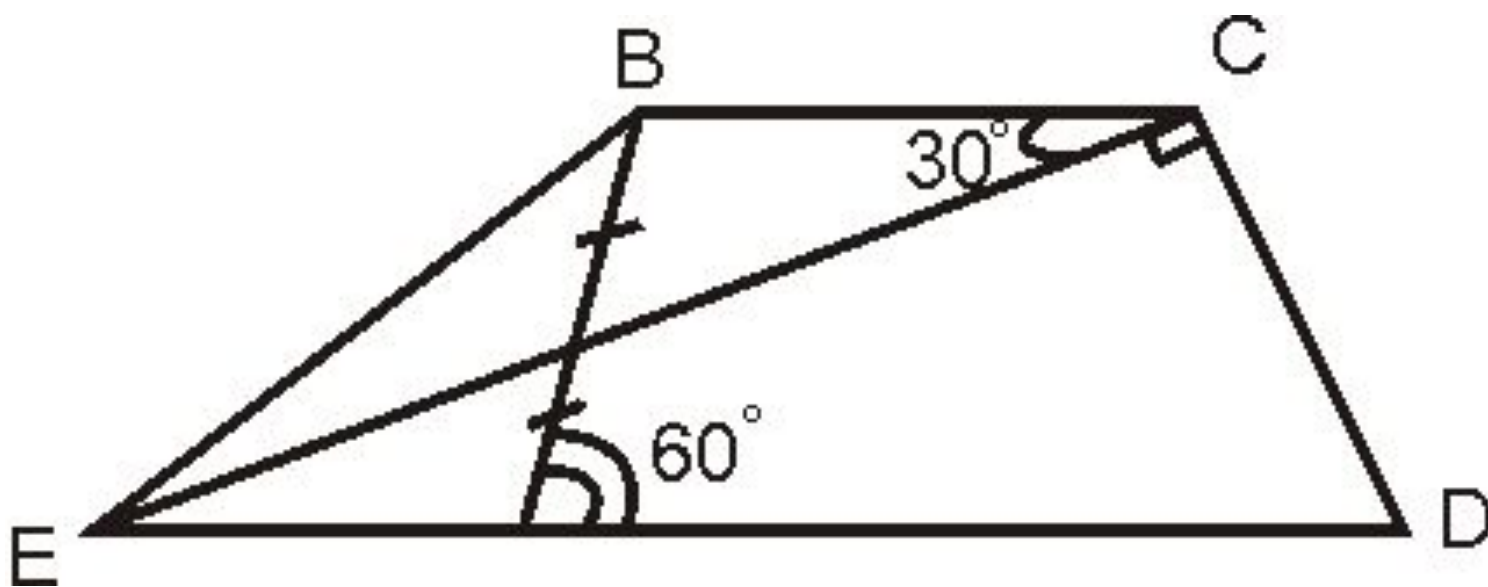

ДАНО:  $ABCD$ -ТРАПЕЦИЯ  $AM=7$

НАЙТИ:  $CM$

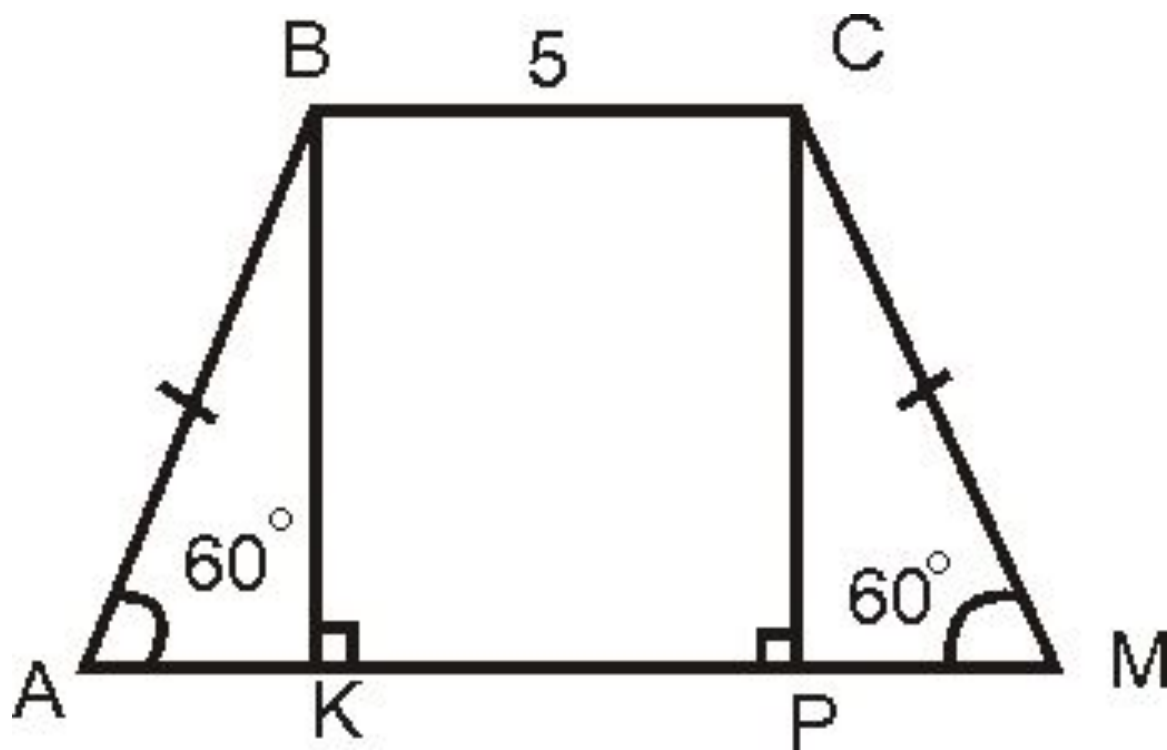



ДАНО:  $ABCD$ -ТРАПЕЦИЯ

НАЙТИ:  $\angle C$

