

# Пересечение поверхностей

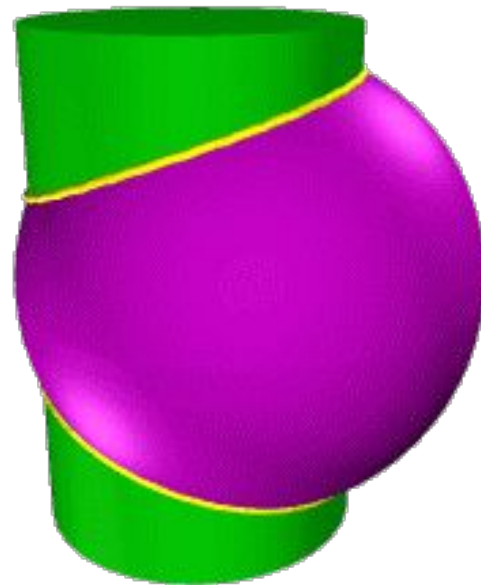

# Пересечение поверхностей

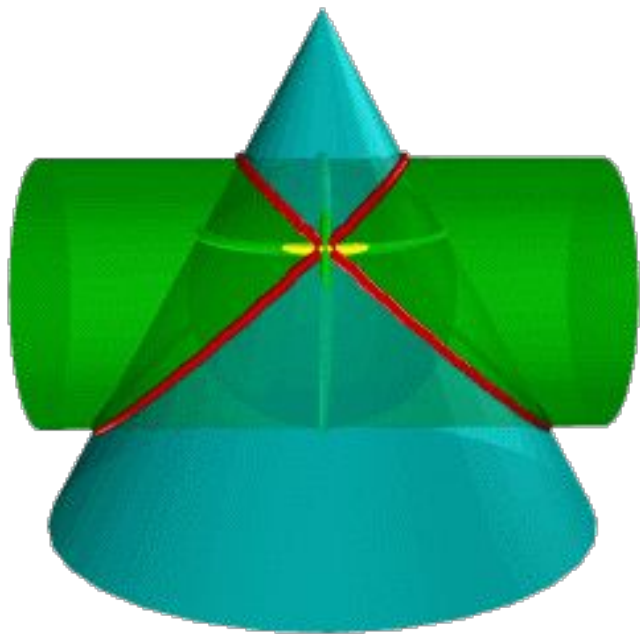
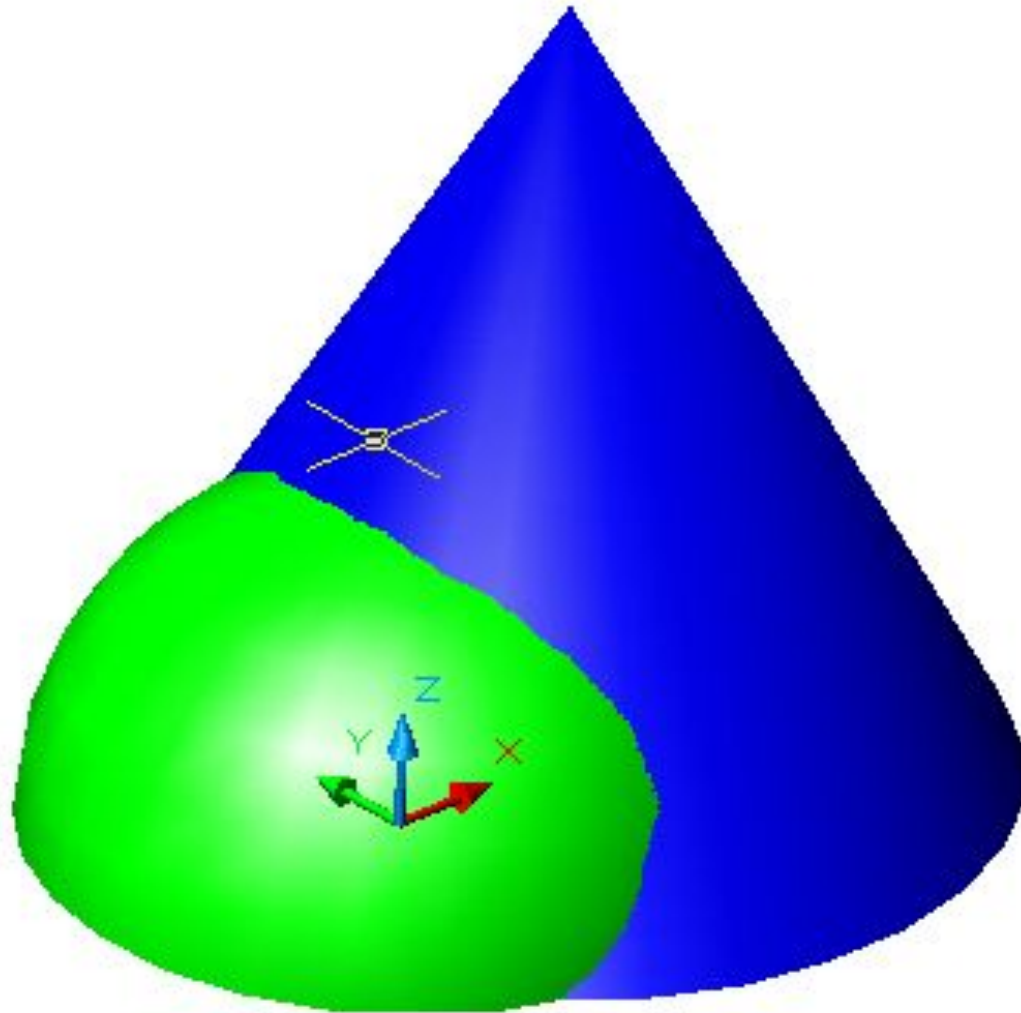

# Пересечение поверхностей

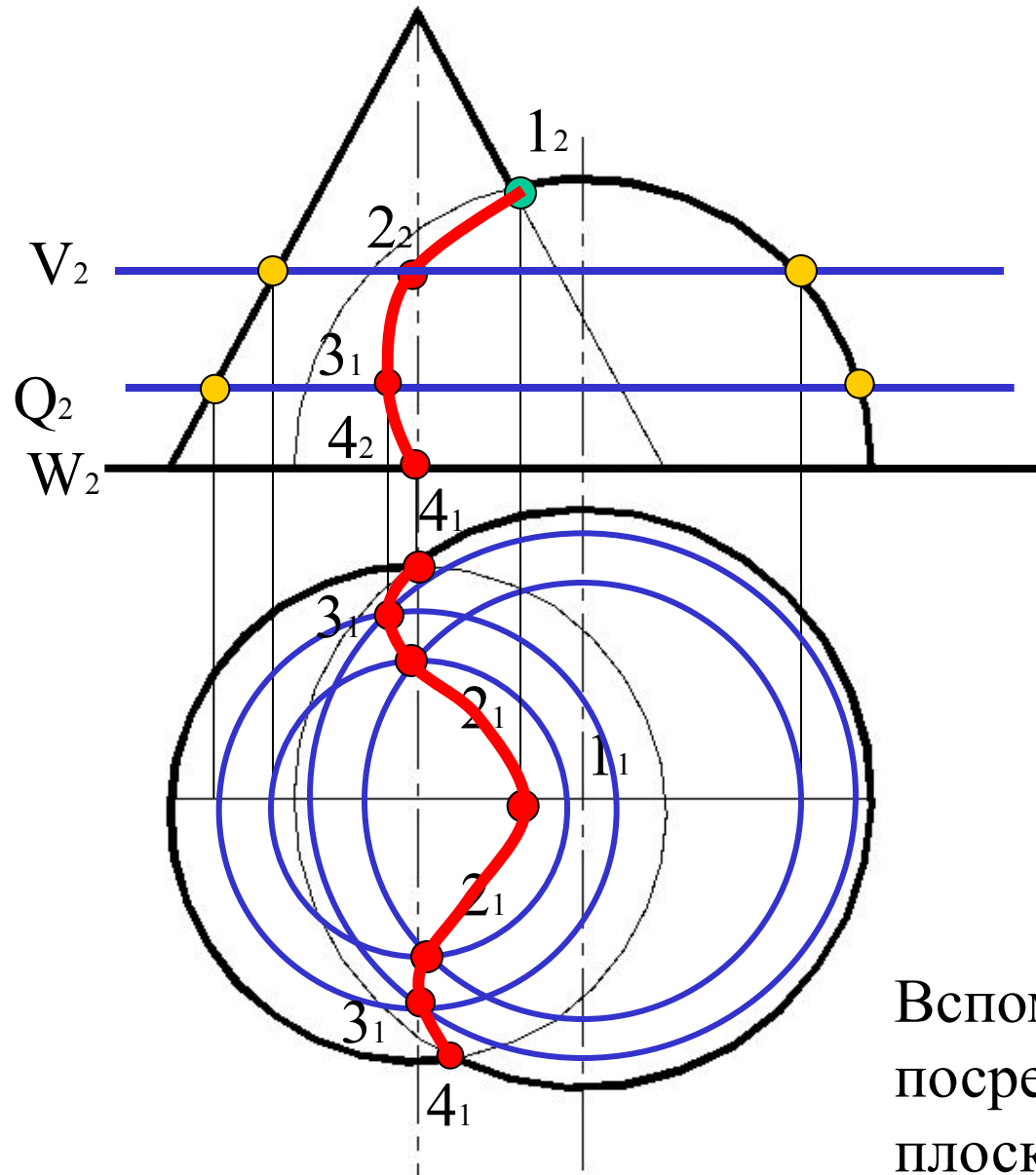

Вспомогательные плоскости  
посредники-горизонтальные  
плоскости уровня

# Пересечение поверхностей

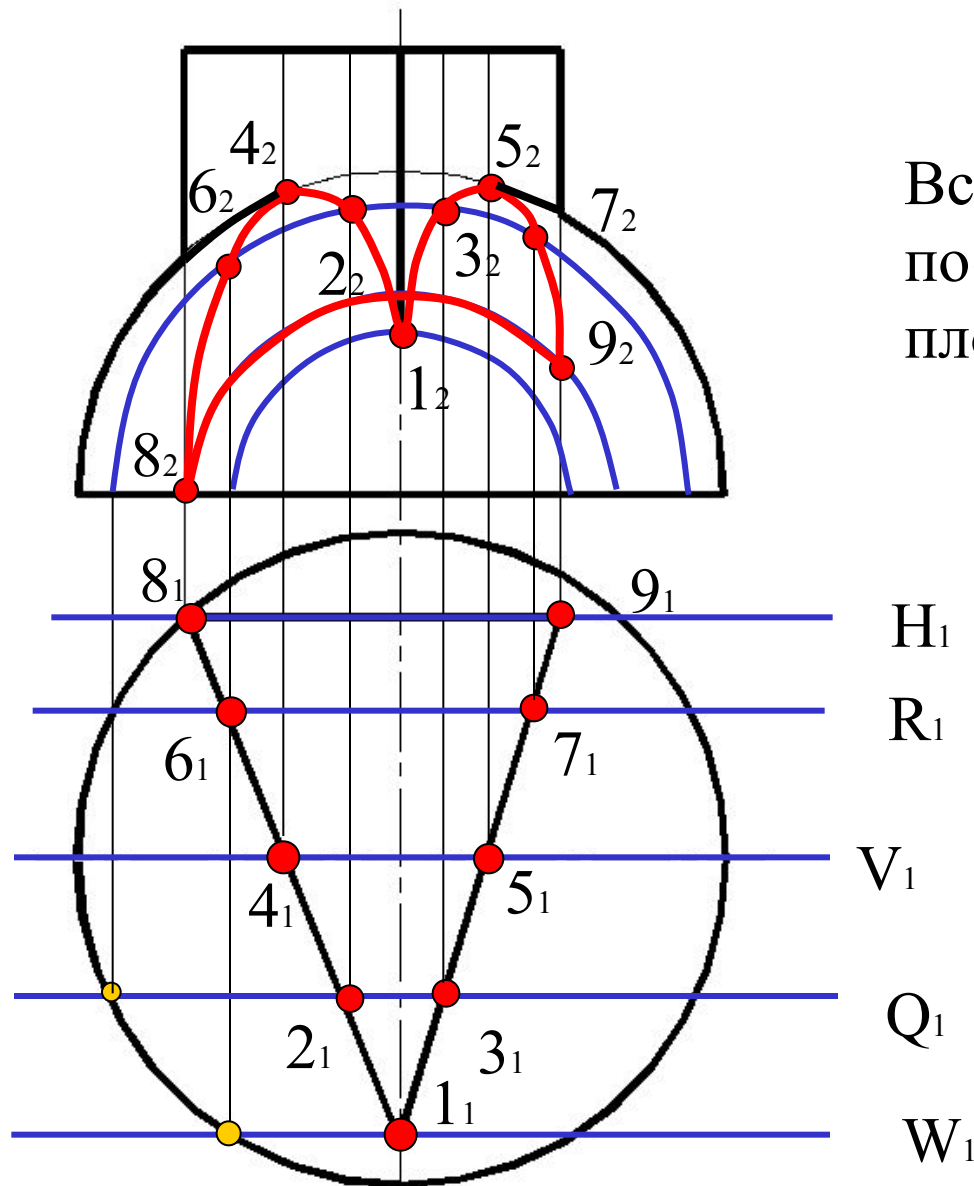

Вспомогательные плоскости-  
посредники- фронтальные  
плоскости уровня

Построение высшей точки  
линии пересечения в  
случае расположения  
осей поверхностей со  
смещением

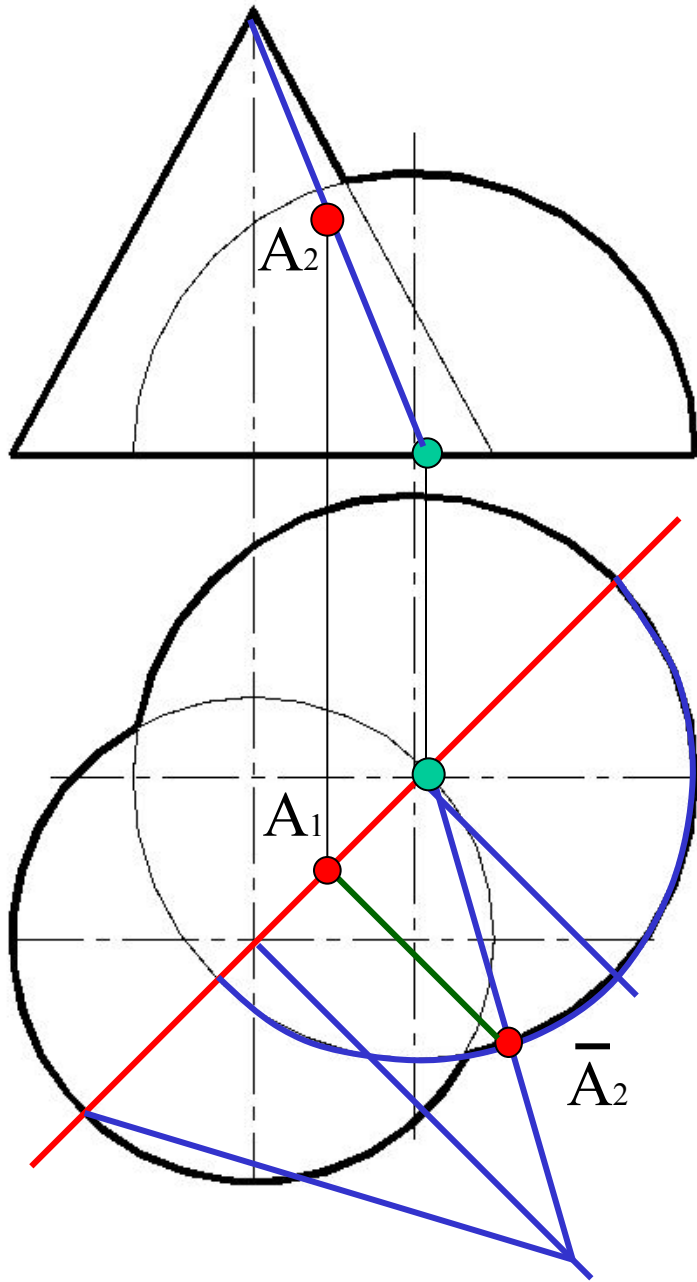

# Пересечение тора и призмы

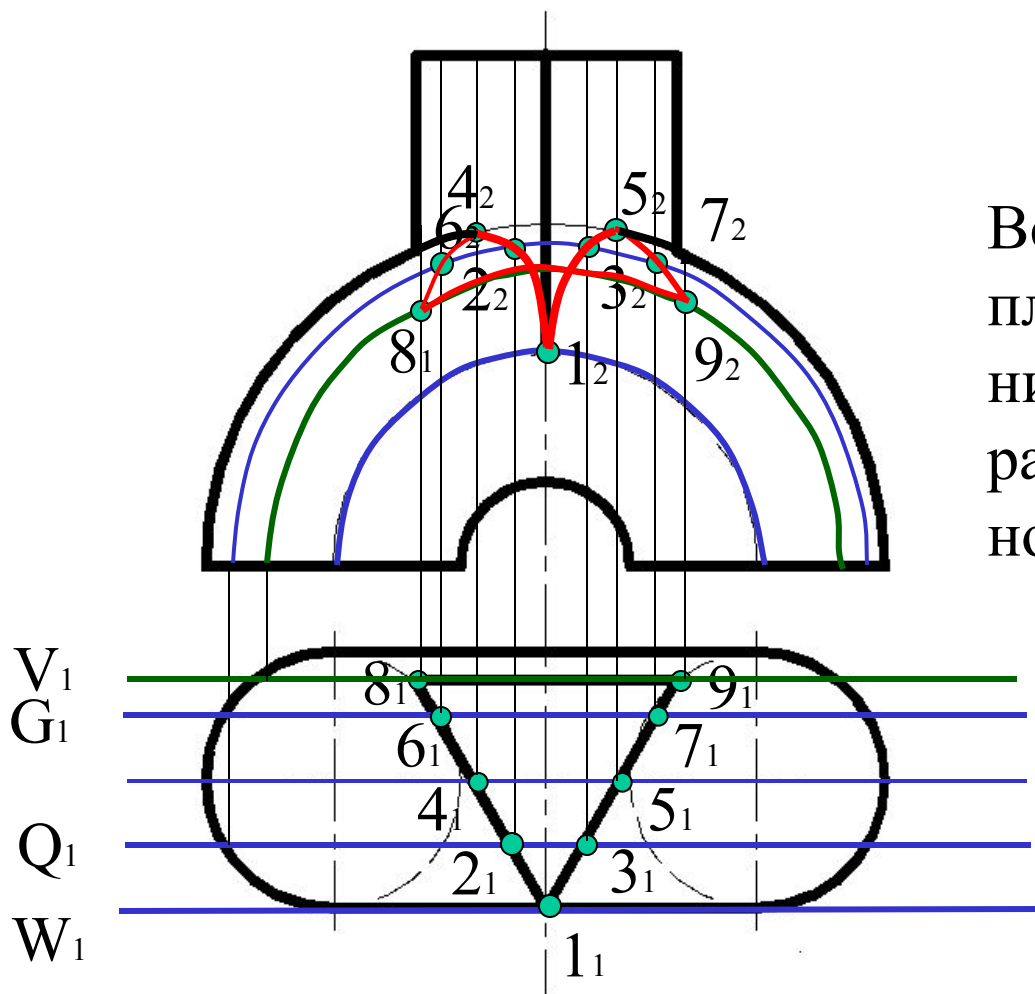

Вспомогательные плоскости- посредники для тора выбирают перпендикулярно оси вращения

# Пересечение цилиндра и сферы

