

Тема. Квантовая статистика. Основы зонной теории

Свободные электроны в металле расположены в потенциальной яме глубиной E_{p0}

Из решения уравнения Шрёдингера следует, что энергетические уровни электрона в кристалле E_i образуют квазинепрерывный спектр.

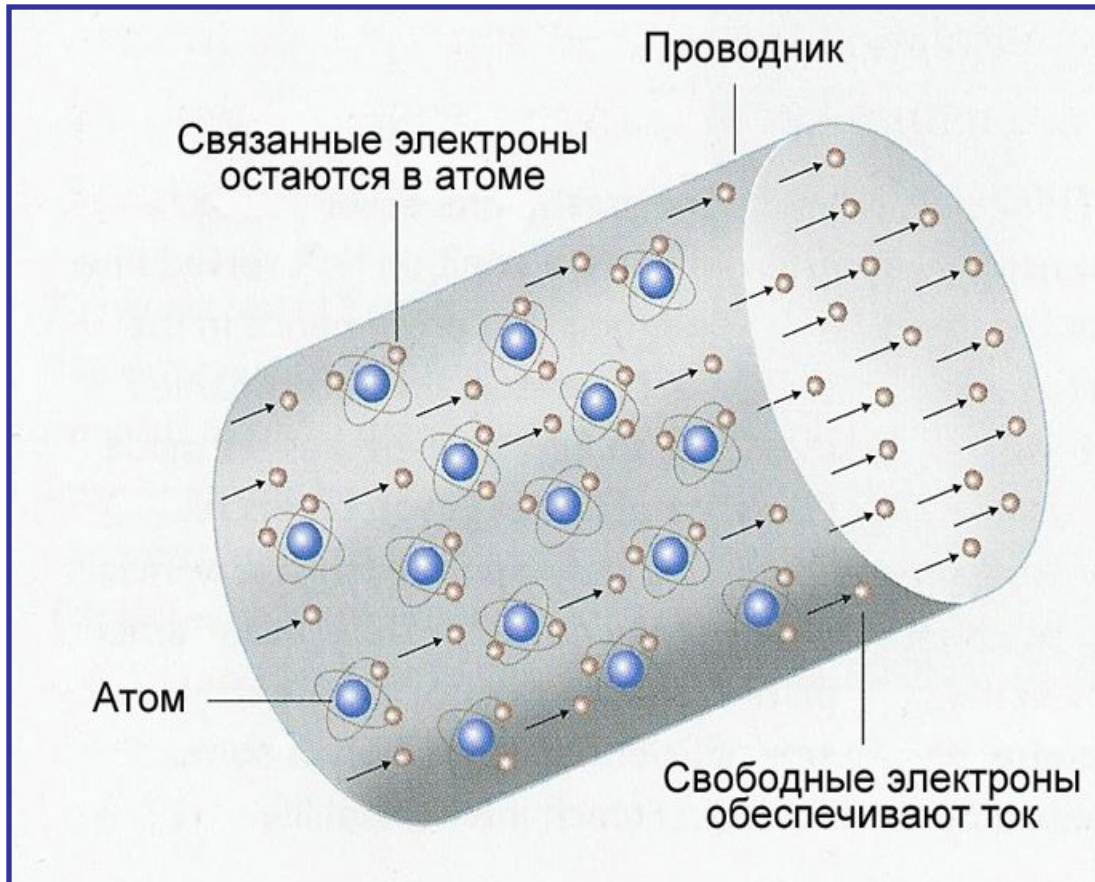

Электроны являются фермионами и подчиняются принципу Паули, согласно которому каждый энергетический уровень заселяется не более чем двумя электронами с противоположными спинами.

§ 3. Энергетические уровни в атоме и энергетические зоны в кристалле

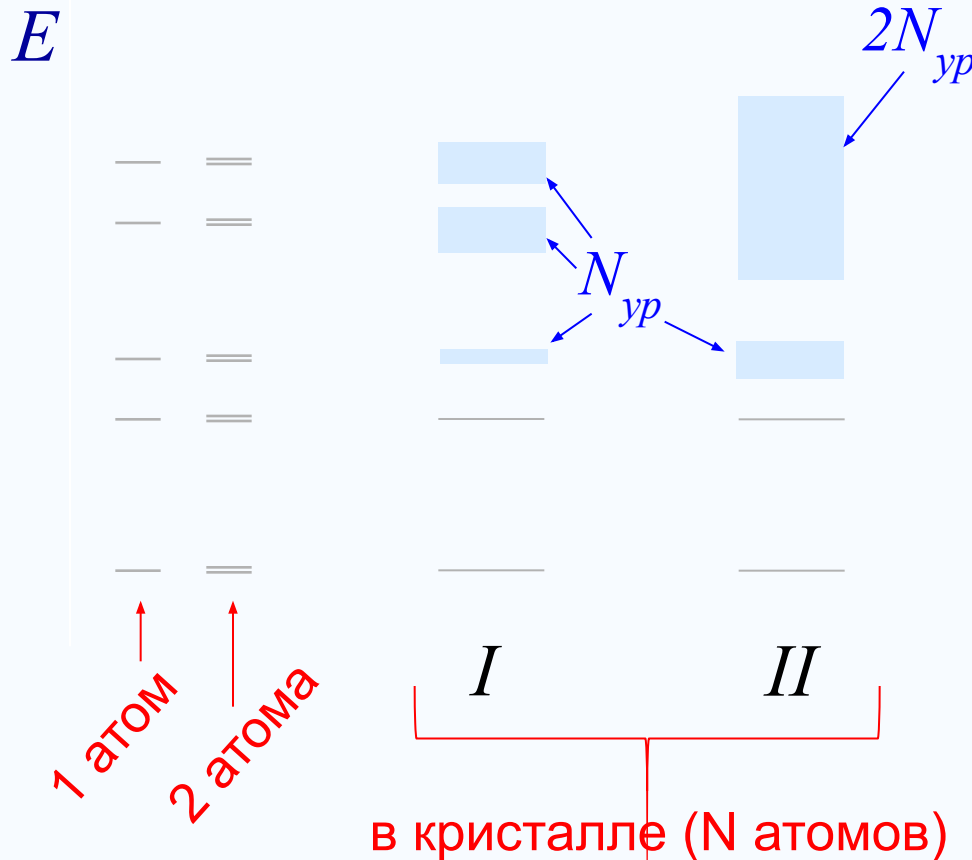

Образование энергетических зон в кристалле (следует из решения уравнения Шредингера для e в периодическом силовом поле кристалла)

В кристаллах энергетический спектр электронов распадается на N (число атомов в кристалле) близких уровней (взаимодействие атомов). «Расстояние» между уровнями внутри зон $\sim 10^{-23}$ эВ

Разрешенные и запрещенные зоны

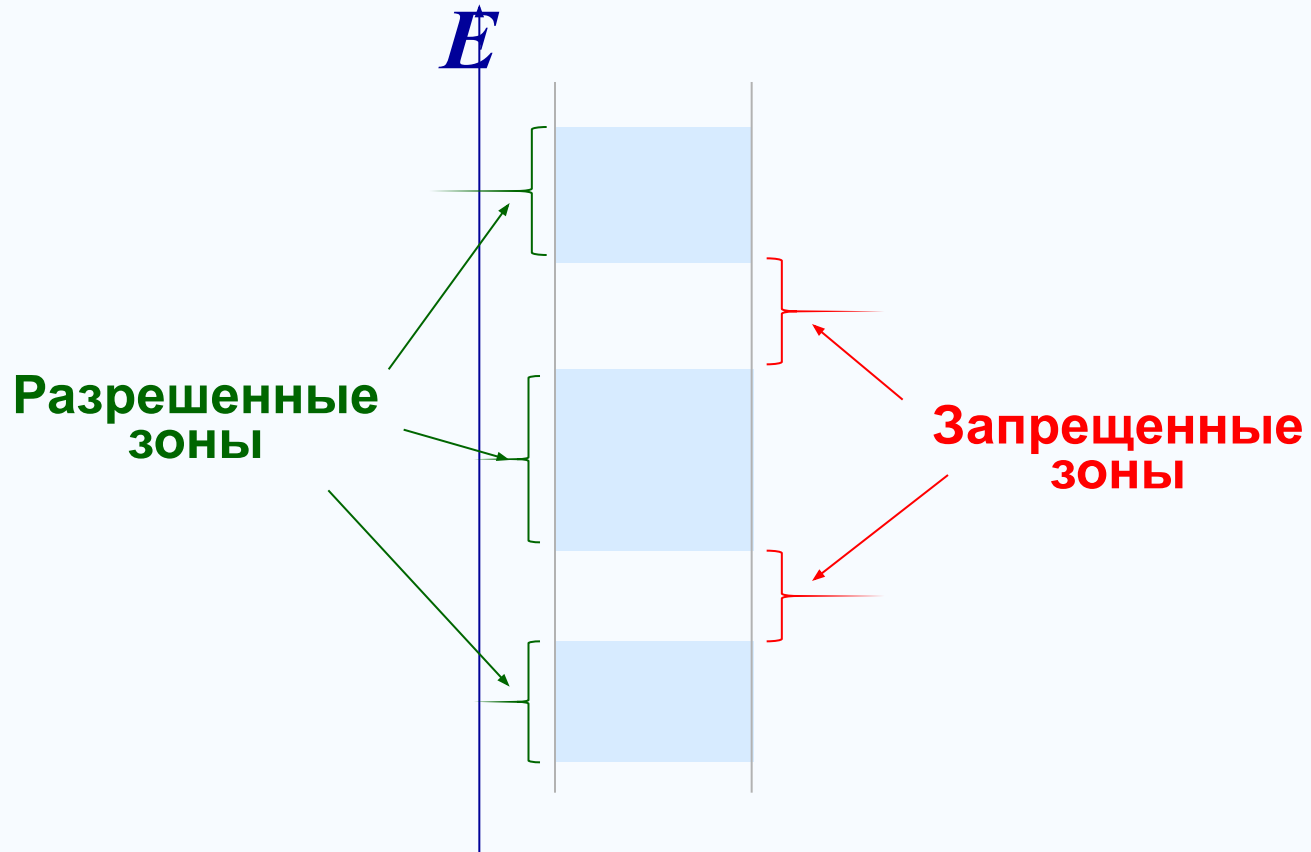

§ 4. Проводники и диэлектрики

- В зависимости от степени заполнения валентной зоны электронами и ширины запрещенной зоны кристаллы подразделяют на проводники (металлы), полупроводники и диэлектрики.

диэлектрик

проводник

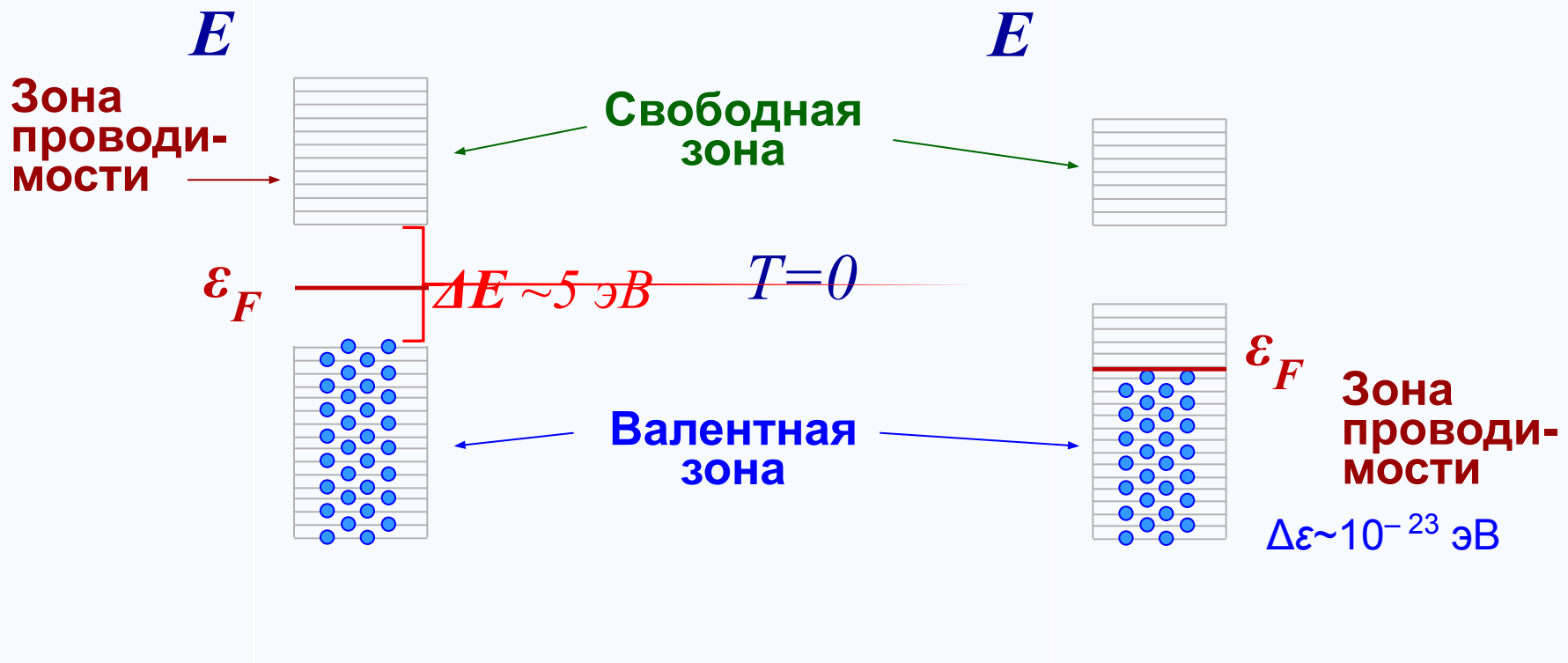

Условие массового термического перехода электронов в зону проводимости диэлектрика:

$$kT \sim \Delta E.$$

$$\text{При } \Delta E = 5 \text{ эВ} \quad T \sim 10^5 \text{ К.}$$

Условие электрического пробоя диэлектрика:

$$E \sim 10^8 \text{ В/м}$$

$$T=0$$

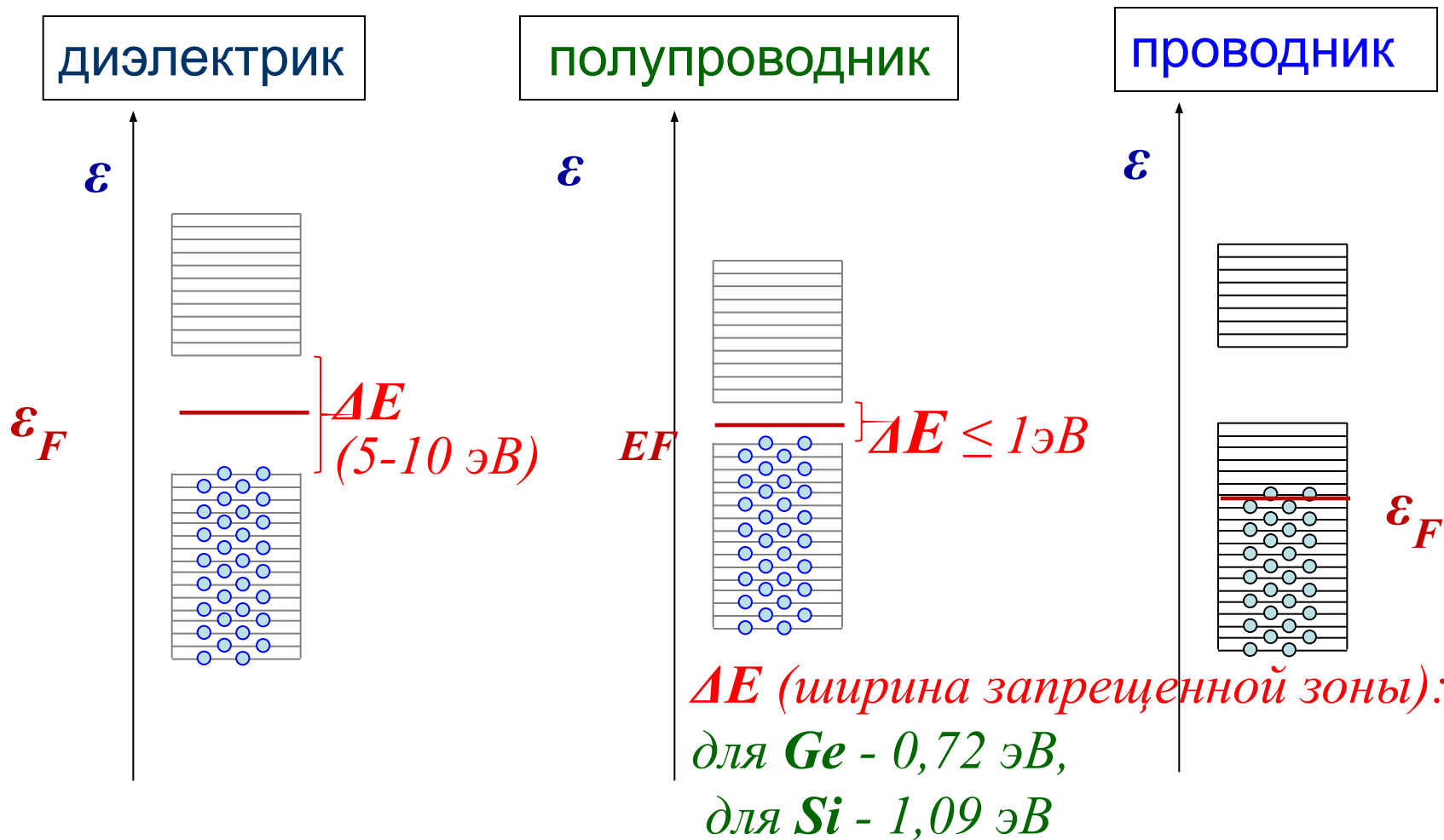

§ 5. Полупроводники.

Электроны и дырки в полупроводниках

Полупроводники. $T > 0$



Рекомбинация-встреча
свободного электрона с дыркой,
приводящая к взаимому-
уничтожению («компенсации»)

Зависимость
удельного сопротивления ρ
чистого полупроводника
от абсолютной температуры

При $T = 300\text{ K}$ концентрация
электронов в зоне проводимости
 $n \sim 10^{17}\text{ 1/м}^3$, а уд. сопротивление
 $\rho \sim 10^3\text{ Ом}\cdot\text{м}$;

При $T = 400\text{ K}$ - $n \sim 10^{24}\text{ м}^{-3}$, $\rho \sim 10^{-3}$
Ом·м

(у металлов $n \sim 10^{28} - 10^{29}\text{ 1/м}^3$)

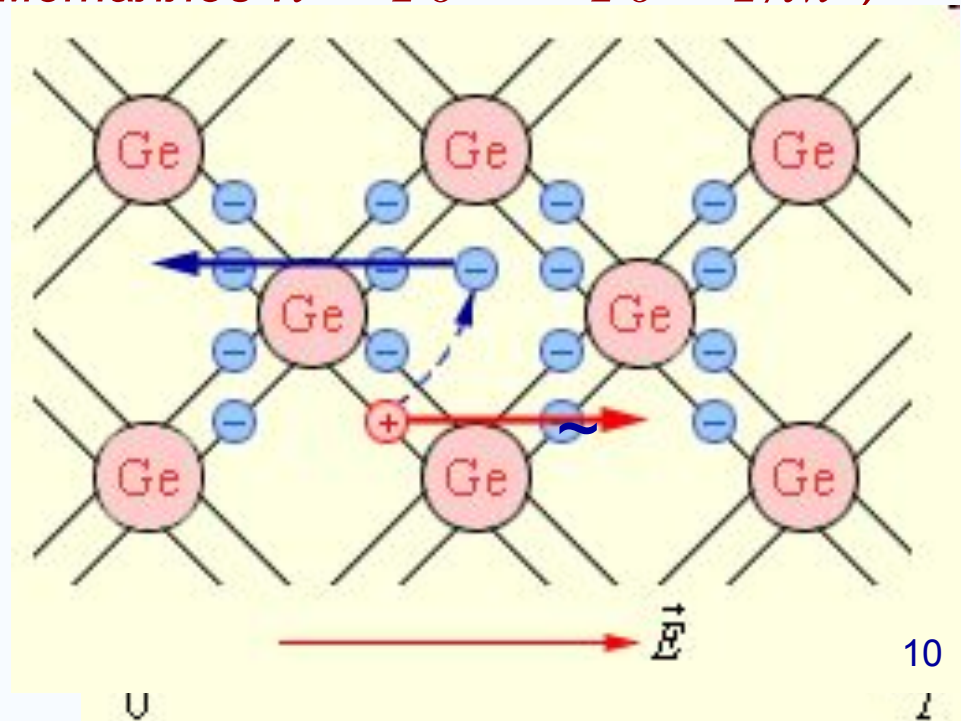

Примесная проводимость полупроводников

1. Полупроводники n – типа (электронная проводимость)

Доноры (5-вал.): фосфор **P**, мышьяк **As**, сурьма **Sb**

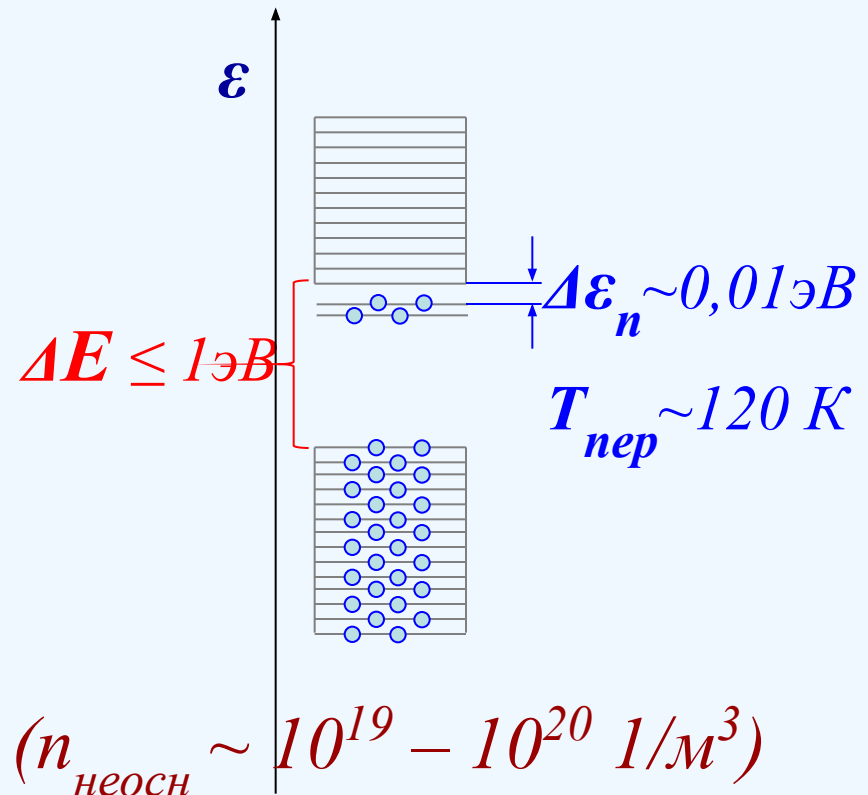
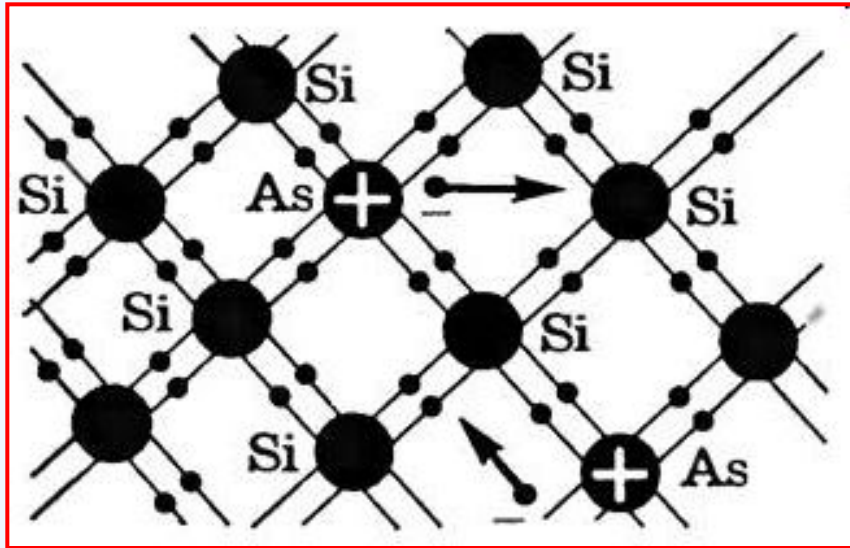

Примеси искажают поле решетки, что приводит к возникновению примесных уровней в запрещенной зоне.

2. Полупроводники *p* – типа (дырочная проводимость)

Акцепторы (3-вал.): **B, Al, Ga, In**

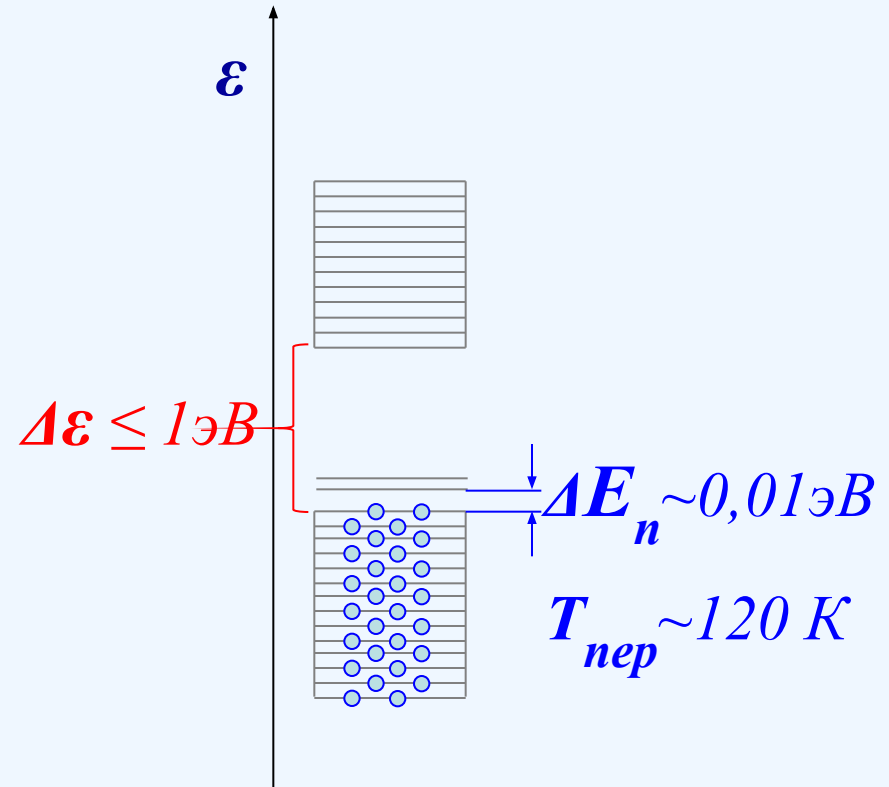
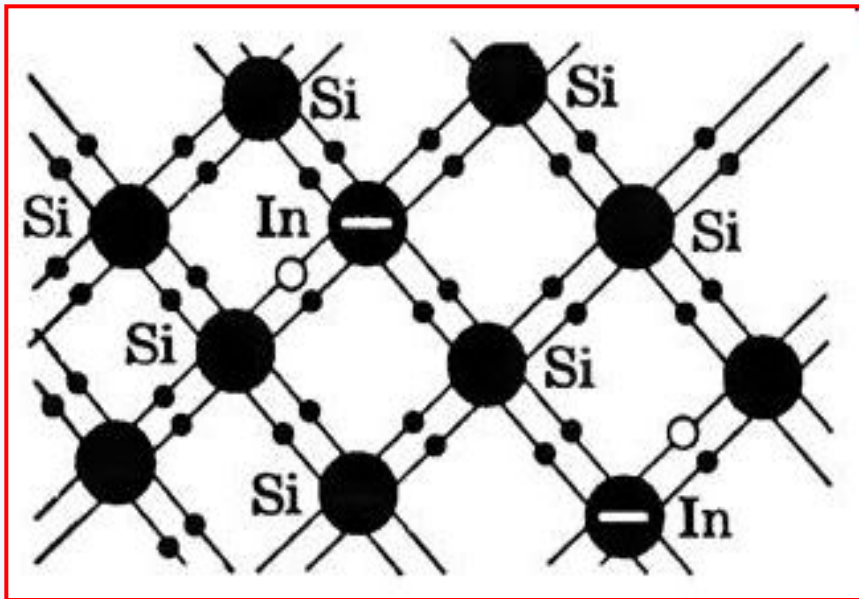

§6. P-n переход.

Через границу раздела областей кристалла с разным типом проводимости происходит диффузия электронов

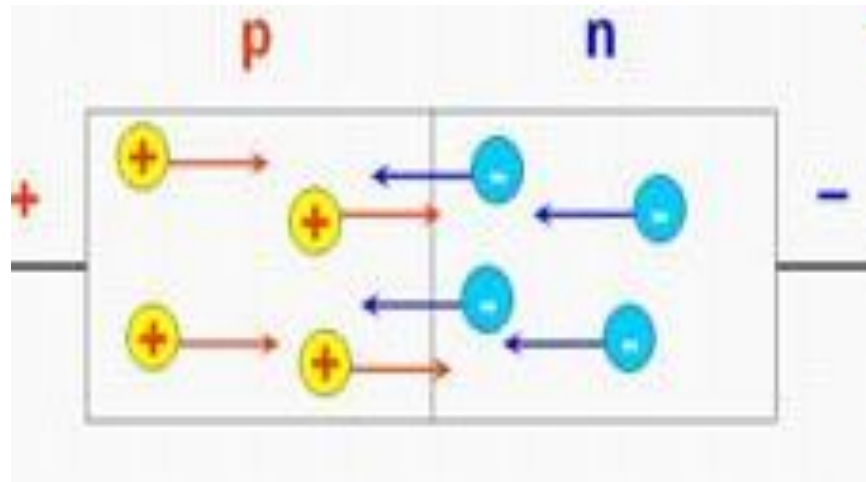

На границе раздела возникает контактная разность потенциалов (около 0,35-0,6 В)

Способность перехода запирает электрический ток при включении P(отрицат. полюс), n(положит.полюс) используется для выпрямления переменного тока (полупроводниковый диод).

ПОЛУПРОВОДНИКОВЫЙ ДИОД



Схема образования электрического поля E на границе раздела p - и n -полупроводников



Прямое и обратное подключение диода

Применение полупроводникового диода

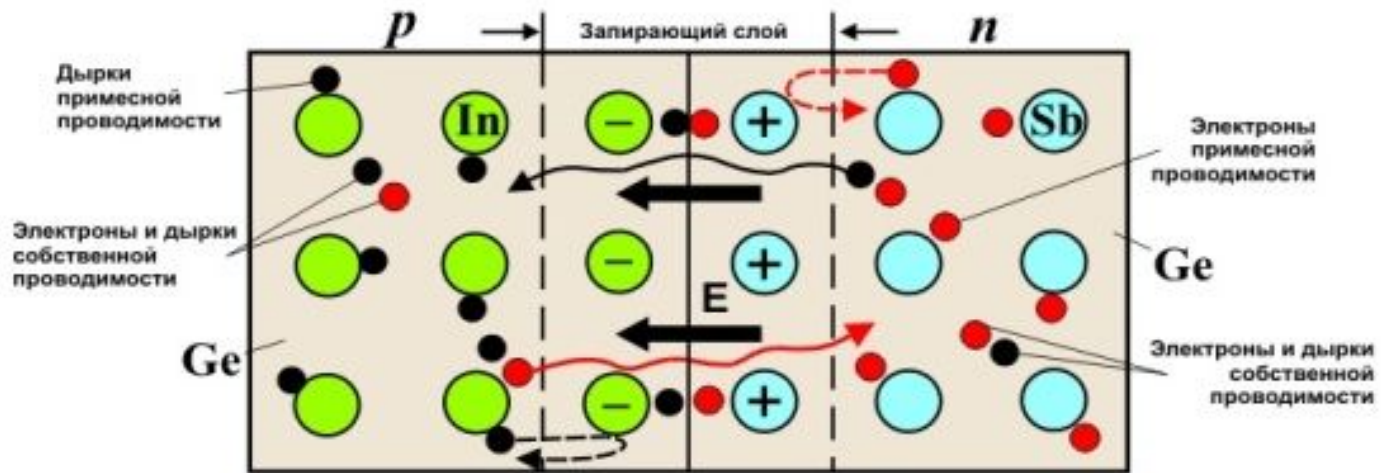
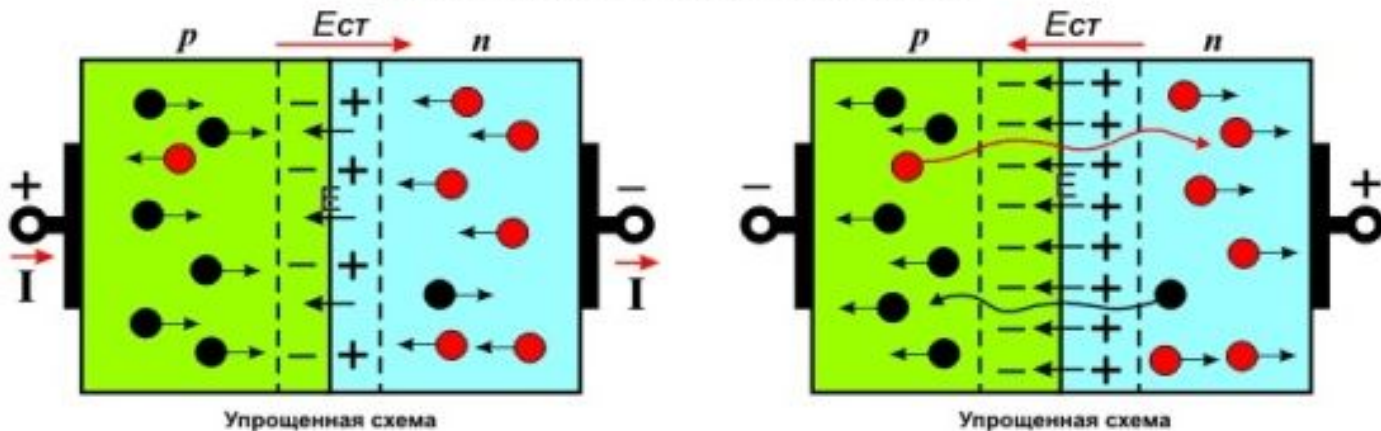

Рис. 3.8. Схемы выпрямителя с полупроводниковым диодом



Рис. 3.10. Постоянная и переменная составляющие выпрямленного напряжения

- Полупроводниковый диод позволяет создавать асимметричные с точки зрения полярности сигнала схемы. Например, выпрямители, преобразующие переменный ток в пульсирующий однополярный, или детекторы, выделяющие низкочастотную огибающую из высокочастотного сигнала.

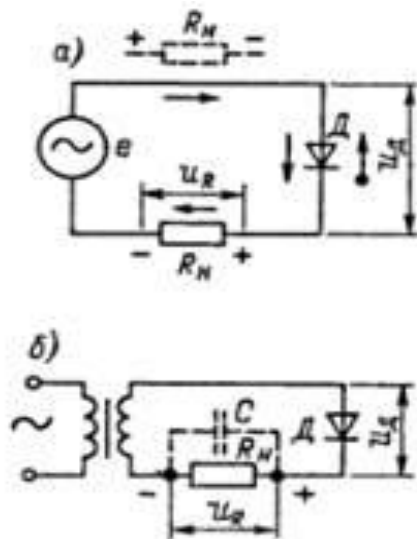
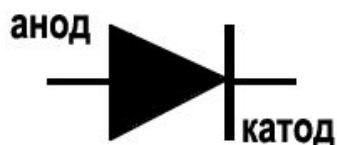
§7. Другие контактные явления

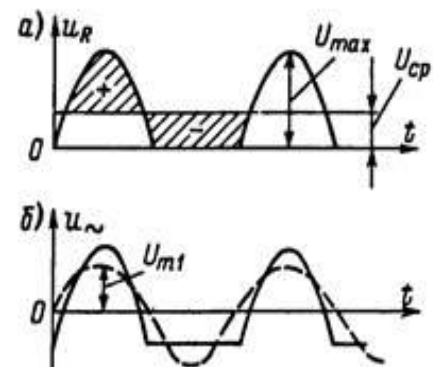
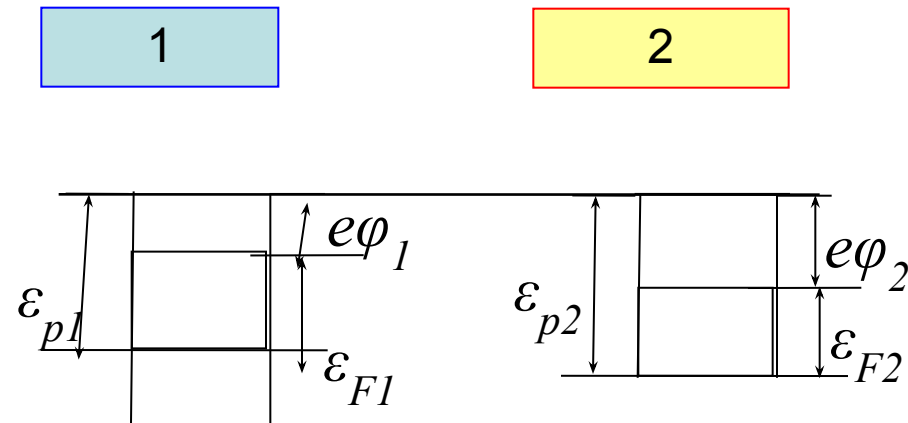

$$A_{\text{вых}} = e\varphi_1$$

Холодная эмиссия электронов

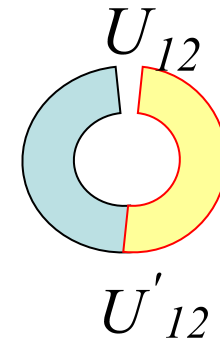

Если привести в соприкосновение два разных металла, то между ними возникнет разность потенциалов, называемая контактной (у металла с большей Энергией Ферми больше концентрация электронов, начнется диффузия электронов).

Внешняя контактная разность потенциалов:

$$U_{12} = \frac{e\varphi_1 - e\varphi_2}{e} = \varphi_1 - \varphi_2$$

Внутренняя контактная разность потенциалов:

$$U'_{12} = \frac{\varepsilon_{F1} - \varepsilon_{F2}}{e}$$

- Контактная разность потенциалов возникает между находящимися в электрич. контакте проводниками в условиях термодинамич. равновесия.
- Между двумя проводниками, приведёнными в соприкосновение, происходит обмен электронами, в результате чего они заряжаются (проводник с меньшей работой выхода положительно, а с большей - отрицательно) до тех пор, пока потоки электронов в обоих направлениях не уравновесятся, и во всей системе уровень Ферми станет одинаковым.
- Установившаяся К. р. п. равна разности работ выхода проводников, отнесённой к заряду электрона.
- Сопротивление контакта изменяется несимметрично в зависимости от знака приложенного напряжения (выпрямляющее свойство контакта)

2. Эффект Зеебека

Эффект Зеебека состоит в том, что в замкнутой цепи, состоящей из разнородных проводников, возникает ЭДС (термоэдс), если места контактов поддерживают при разных температурах T_1 и T_2 . Происходит диффузия электронов от теплого к холодному концу проводника.

В небольшом интервале температур термоЭДС можно считать пропорциональной разности температур:

$$\varepsilon = \alpha_{12}(T_2 - T_1),$$

где α_{12} — термоэлектрическая способность пары (или коэффициент термоэдс)

Термопара



Термопара состоит из двух спаянных на одном из концов проводников, изготовленных из 2 разных металлов.

- Если места контактов Т. поддерживать при различных температурах, то в цепи возникает эдс (термоэдс), а при замыкании цепи — электрический ток.
- Это явление (Зеебека эффект) используется преимущественно для измерения температур либо др. физических величин, измерение которых может быть сведено к измерению температур: давления газа, скорости потока жидкости или газа, влажности, потока лучистой энергии.

3.Эффект Пельтье

- **Термоэлектрический эффект** или **эффект Пельтье** заключается в том, что при включении в электрическую цепь двух различных проводников в месте их контакта поглощается или выделяется теплота (в зависимости от направления тока). Эффект особенно заметен при использовании разнородных полупроводников, с дырочной – p и электронной – n проводимостью.

$$Q = \Pi q = \Pi \cdot I \cdot t$$

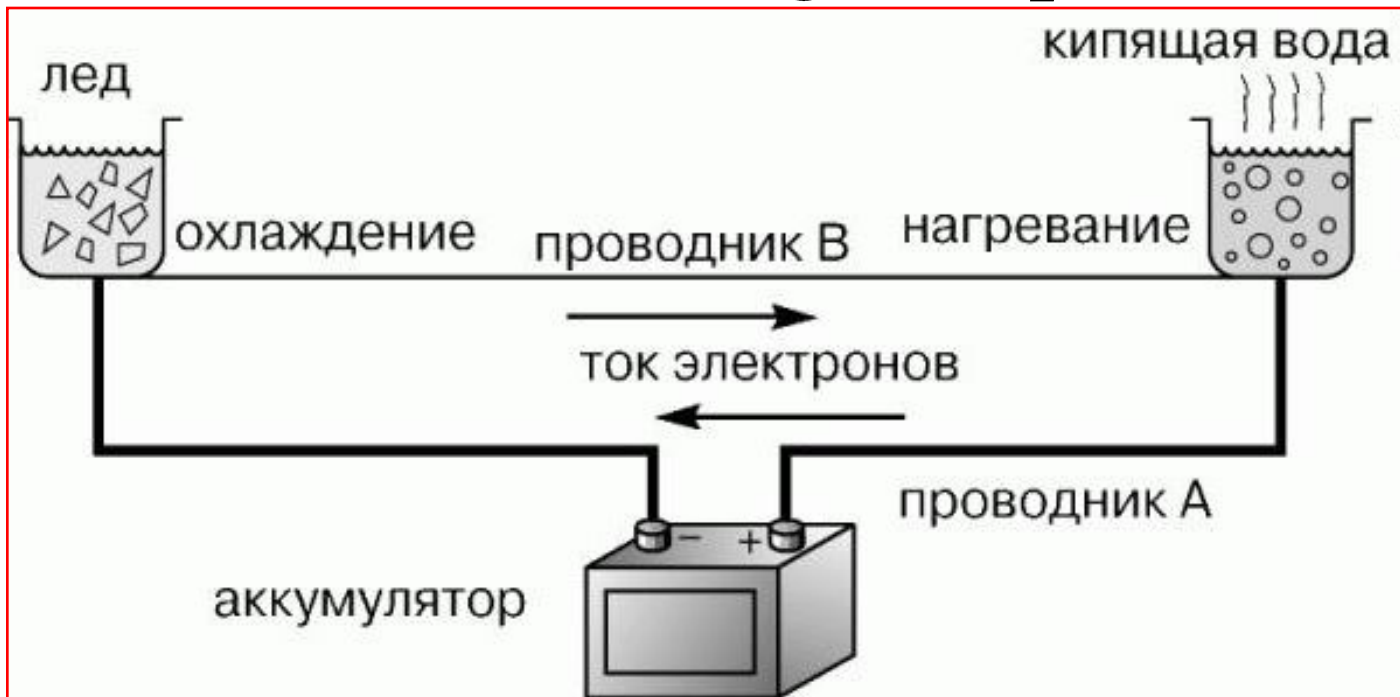

Причина возникновения эффекта Пельтье

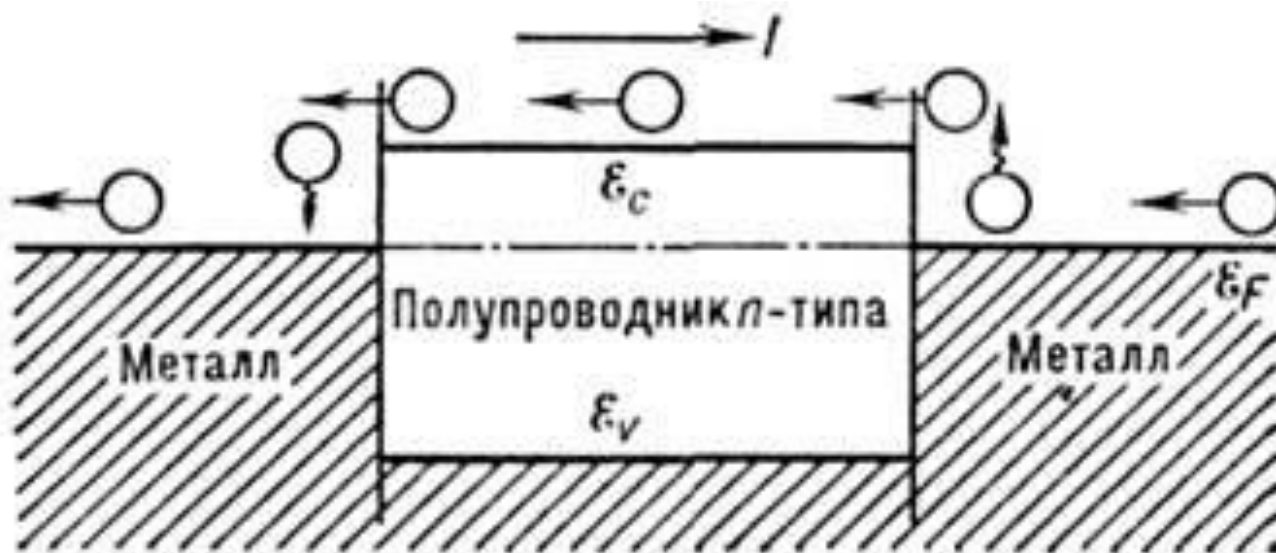

- Средняя энергия носителей заряда (например, электронов), участвующих в электропроводности, в разл. проводниках различна, т. к. зависит от их энергетич. спектра, концентрации и механизма рассеяния. При переходе из одного проводника в другой электроны либо передают избыточную энергию решётке (нагрев), либо пополняют недостаток энергии за её счёт (охлаждение)

4. Светодиод

- полупроводниковый прибор, действие которого основано на явлении испускания фотонов света в области р-п перехода при протекании электрического тока.

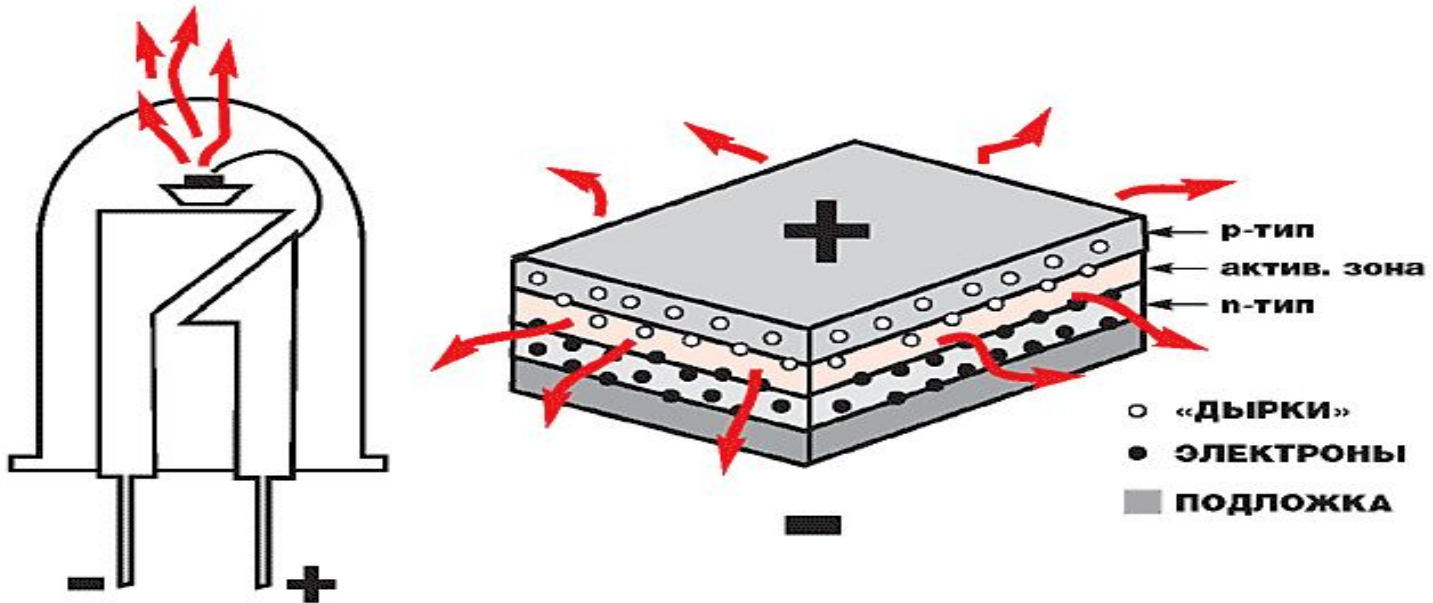

- При пропускании тока в прямом направлении электроны и дырки рекомбинируют (электроны переходят на более низкий энергетический уровень) и испускают «избыточную» энергию в виде фотона.

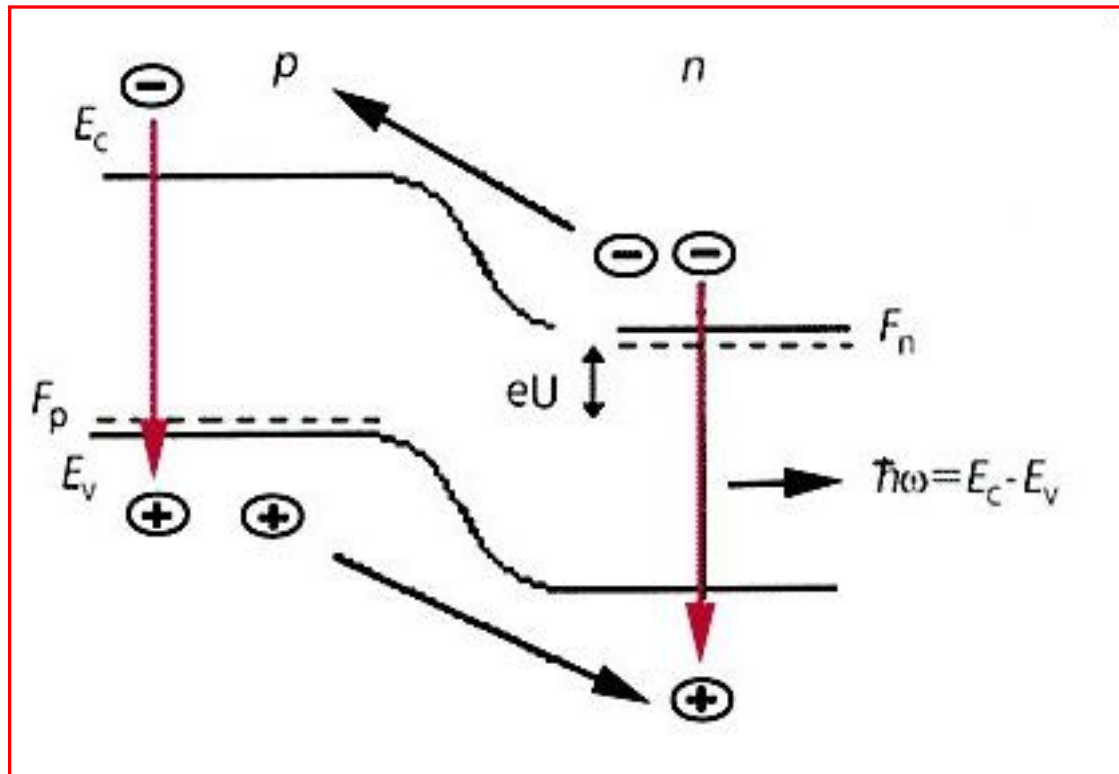

Устройство светодиода

- Основу светодиода составляет искусственный полупроводниковый кристаллик размером $0,3 \times 0,3$ мм, в котором реализован р-n-переход. Цвет свечения зависит от материала кристаллика.



§8. Внутренний фотоэффект

- **Внутренним фотоэффектом** называется перераспределение электронов по энергетическим состояниям в твердых и жидких полупроводниках и диэлектриках, происходящее под действием света. Проявляется в изменении концентрации носителей тока в среде и приводит к возникновению фотопроводимости .

Фоторезистор - полупроводниковый прибор полупроводниковый прибор, изменяющий величину своего сопротивления при облучении светом.

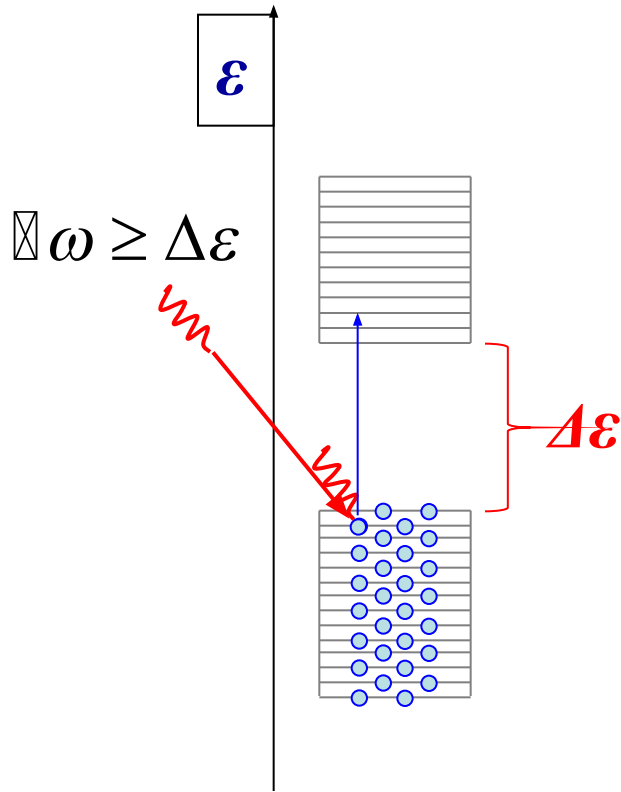

Для изготовления фоторезисторов используют полупроводниковые материалы с шириной запрещенной зоны, оптимальной для решаемой задачи.

1. Видимая часть спектра
($\lambda \sim 5 \cdot 10^{-7} \text{ м}$):

$$\Delta E \approx \frac{hc}{\lambda} \approx 2,5 \quad - \text{CdS}$$

2. Инфракрасная часть спектра
($\lambda \sim 10^{-6} \text{ м}$):

$$\Delta \varepsilon \approx 1,2 \div 2,5 \text{ эВ}$$

PbS, PdSe, PbTe, InSb

Применяют в автоматике в качестве датчиков, обнаруживающих изменение температуры или освещенности



Эффект Томпсона

- Теплота выделяется (поглощается) при прохождении тока по однородному проводнику, вдоль которого имеется градиент температуры:

$$dQ = \tau \cdot I \cdot \frac{dT}{dl} \cdot dl$$

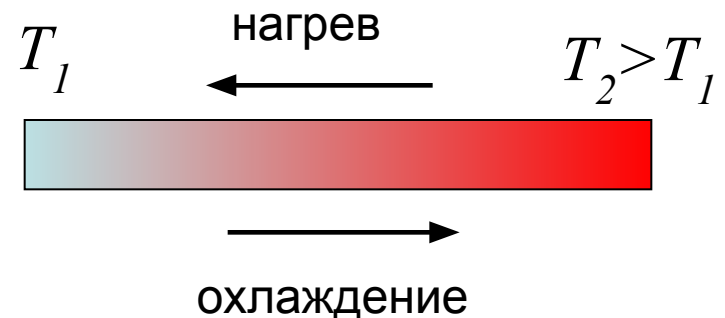

При переходе из одного проводника в другой электроны либо передают избыточную энергию атомам, либо пополняют недостаток энергии за их счёт (в зависимости от направления тока). В первом случае вблизи контакта выделяется, а во втором — поглощается теплота.

Тема. Тепловое равновесное излучение

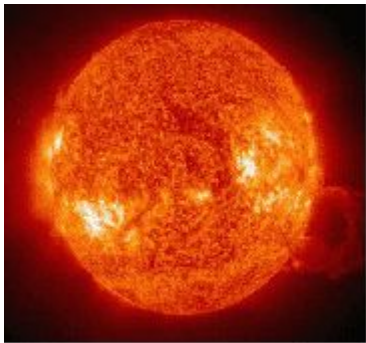

Тепловое излучение — электромагнитное излучение — электромагнитное излучение, возникающее за счёт внутренней энергии тела. Имеет сплошной спектр — электромагнитное излучение, возникающее за счёт внутренней энергии тела. Имеет сплошной спектр, расположение и интенсивность максимума которого зависят от **Термодинамическое равновесие** — состояние системы, при котором температуры тела. При остывании последний смещается в длинноволновую часть спектра. Остаются неизменными по времени макроскопические величины этой системы (температура, давление, объём, энтропия) в условиях изолированности от окружающей среды.

АБСОЛЮТНО ЧЕРНОЕ ТЕЛО - тело, которое полностью поглощает любое падающее на его поверхность электромагнитное излучение, независимо от температуры этого тела. Таким образом, для абсолютно черного тела поглощательная способность (отношение поглощённой энергии к энергии падающего излучения) равна 1 при излучениях всех частот, направлений распространения и поляризаций.



В случае, если излучение находится в термодинамическом равновесии с веществом, то такое излучение называется *равновесным*. Спектр такого излучения эквивалентен спектру абсолютно чёрного тела и описывается законом Планка.

Формула Планка

Спектральная объемная плотность энергии излучения АЧТ (энергия, излучаемая в узком спектральном интервале):

$$u_\nu = \frac{8\pi h\nu^3}{c^3} \cdot \frac{1}{e^{h\nu/kT} - 1}$$

$$u_\lambda = \frac{\pi h\nu^3}{c^2 \lambda^5} \cdot \frac{1}{e^{hc/\lambda kT} - 1}$$

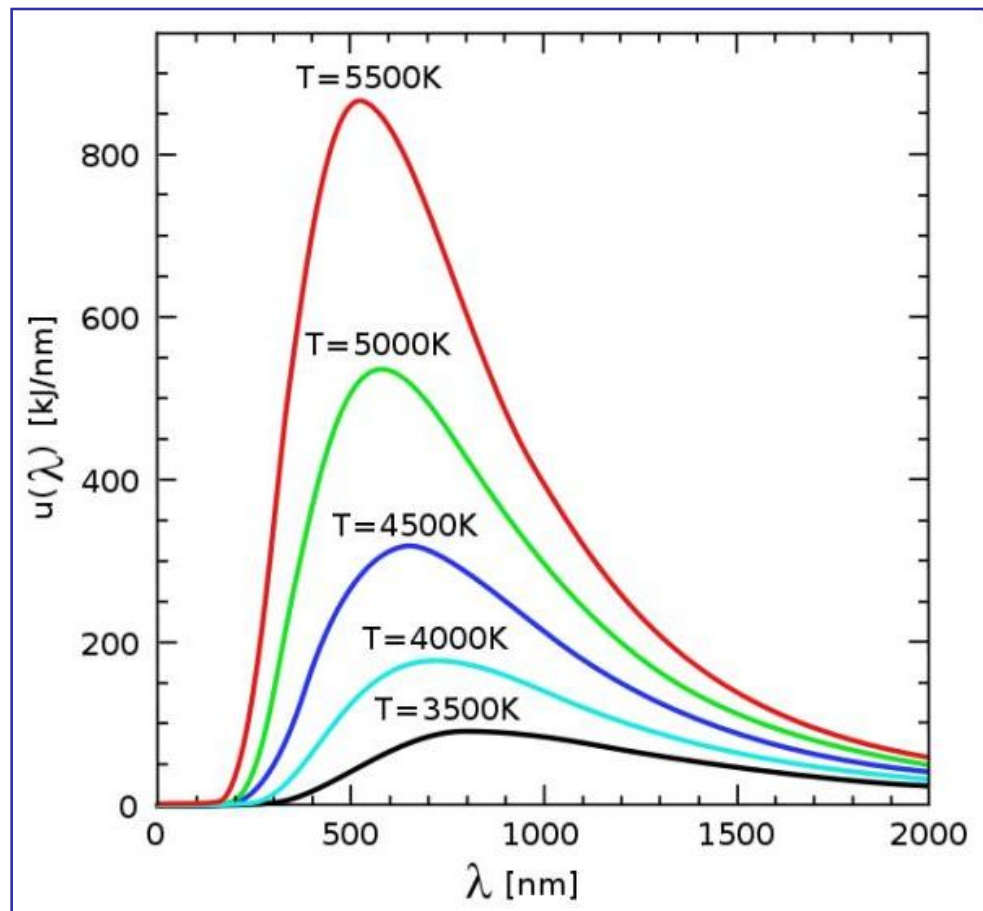

Закон Стефана -Больцмана

- Энергетическая светимость:

$$u = \int_0^{\infty} u_{\nu} d\nu = aT^4$$

$$R_{\text{э}} = \frac{c}{4} u = \sigma T^4$$

$$\sigma = 5,67 \cdot 10^{-8} \text{ Вт} / (\text{м}^2 \text{ К}^4)$$

Полная интегральная по спектру энергия, излучаемая единичной площадкой в единицу времени, пропорциональна четвертой степени абсолютной температуры тела.

Закон смещения Вина

- Длина волны, на которую приходится максимум спектральной плотности излучения тела, обратно пропорциональна его температуре.

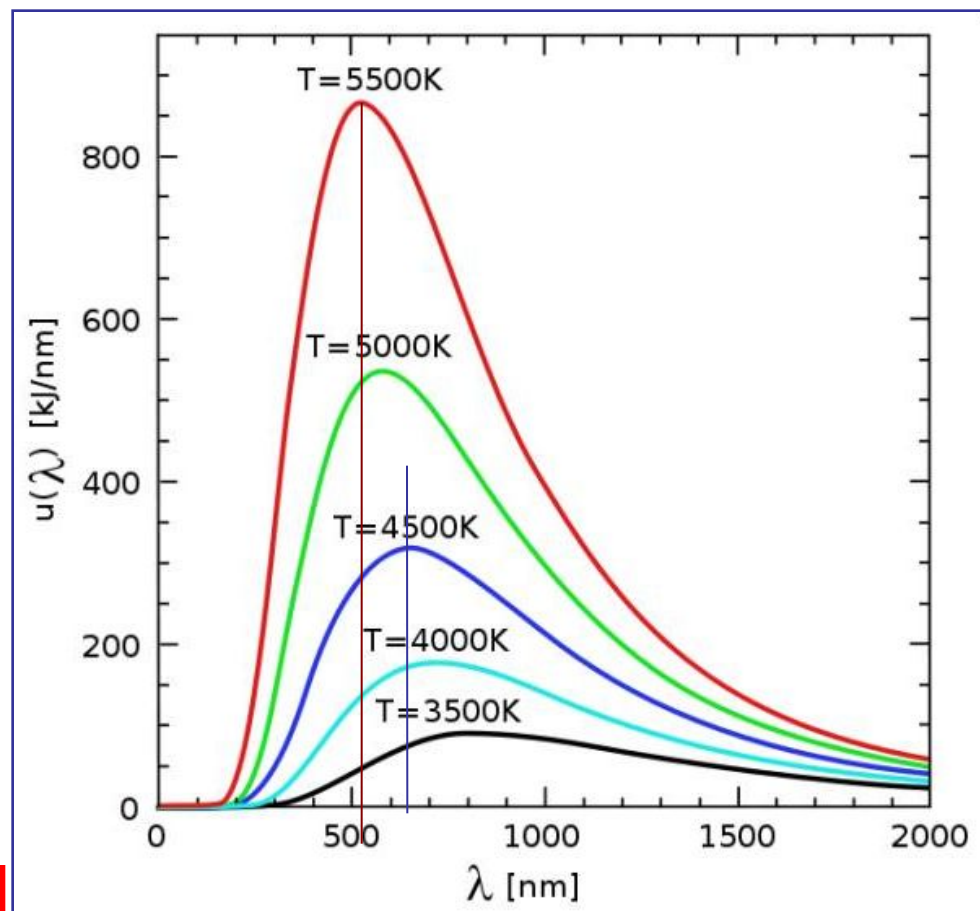

$$T\lambda_m = b = 0,29\text{см} \cdot \text{K}$$

Какая звезда горячее?

$$T\lambda_m = b = 0,29 \text{ см} \cdot \text{К}$$

- Цвет звезды зависит от температуры ее фотосферы

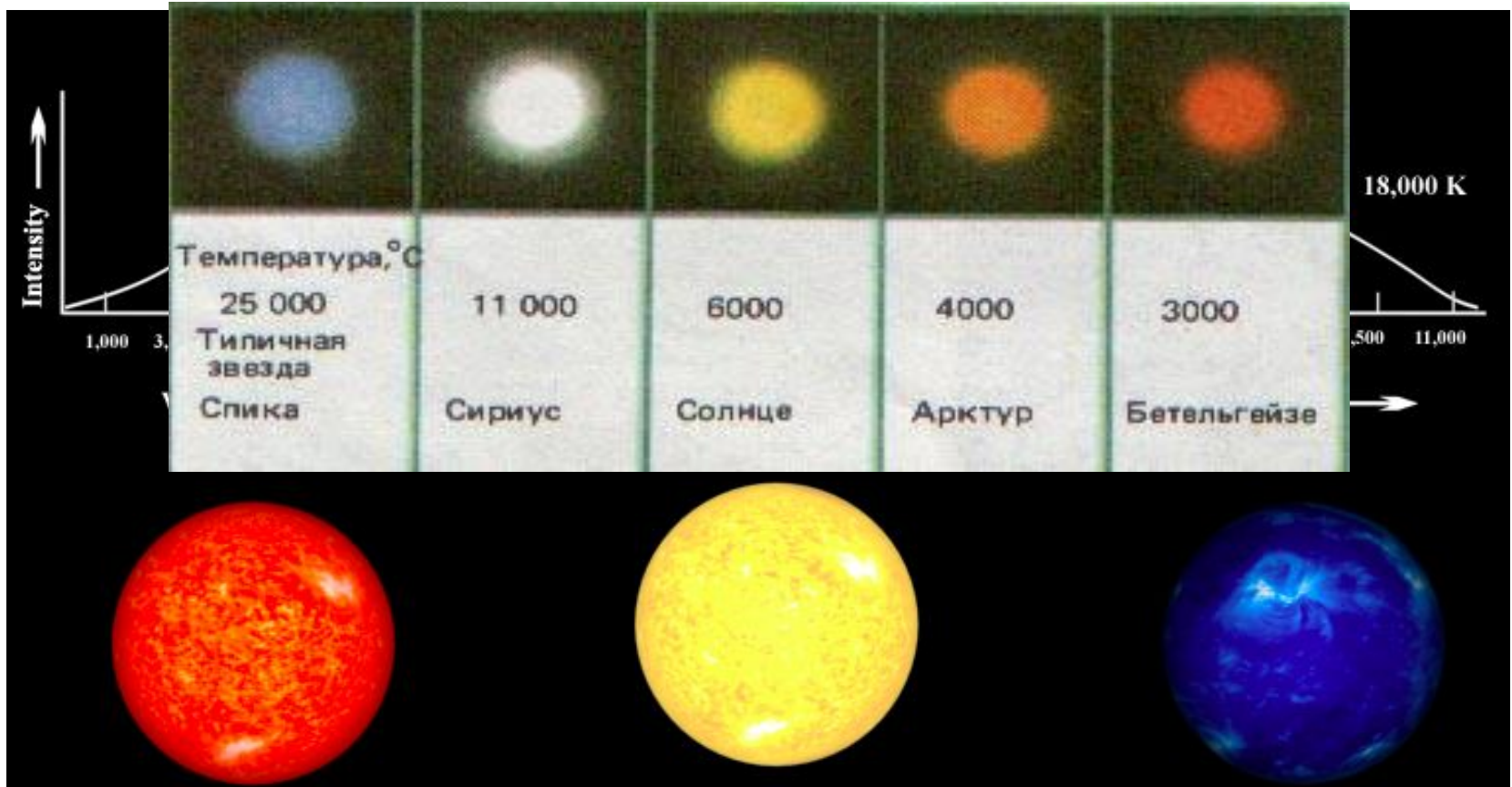

Тепловизор

- устройство для наблюдения за распределением температуры исследуемой поверхности. Распределение температуры отображается на дисплее как цветная картинка, где разным температурам соответствуют разные цвета.

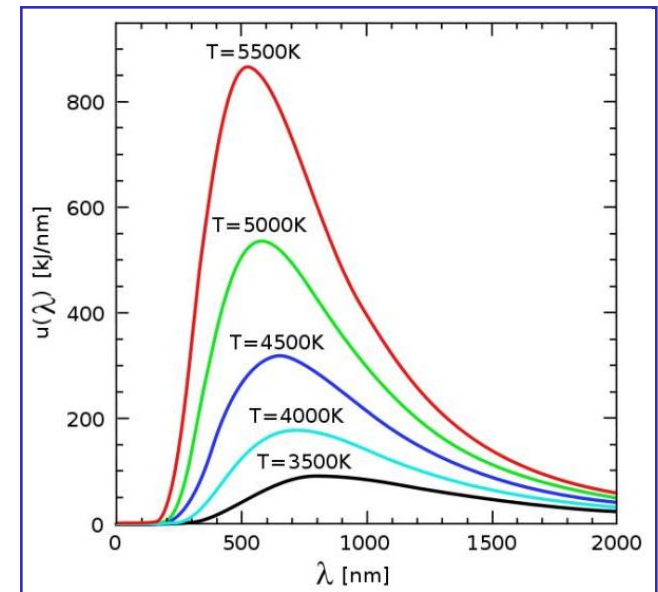
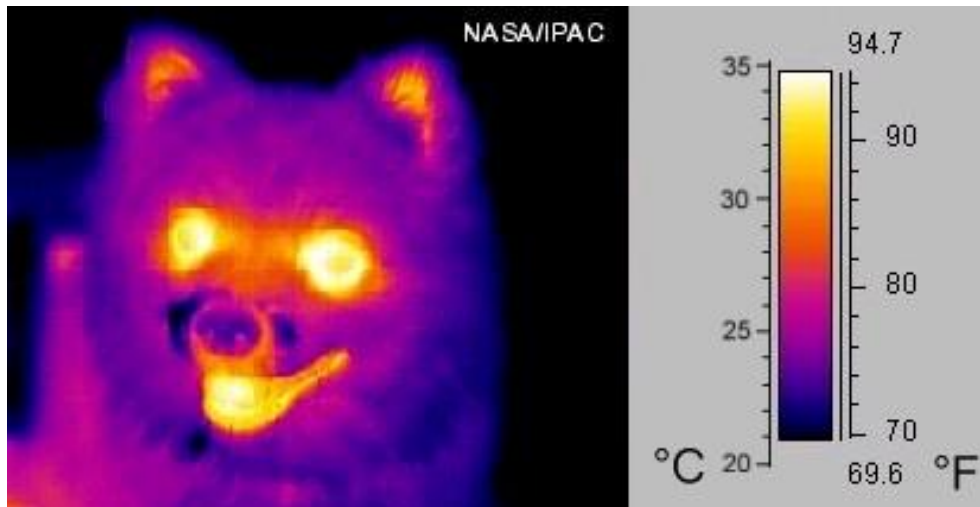



Пирометр -

- прибор для бесконтактного измерения температуры тел. Принцип действия основан на измерении мощности теплового излучения объекта измерения преимущественно в диапазонах инфракрасного излучения - прибор для бесконтактного измерения температуры тел.

- **Оптические.** Позволяют визуально определять, как правило, без использования специальных устройств, температуру нагретого тела. Позволяют визуально определять, как правило, без использования специальных устройств, температуру нагретого тела, путем сравнения его цвета с цветом эталонной нити.
- **Радиационные.** Оценивают температуру посредством пересчитанного показателя мощности. Оценивают температуру посредством пересчитанного показателя мощности теплового излучения. Если пирометр измеряет в широкой полосе спектрального излучения, то такой пирометр называют пирометром полного излучения.