

Лекция 11

II.

Магнитные цепи и электромагнитные устройства

Трансформатор



Содержание

- 1. Основные понятия. Назначение, области применения трансформатора.**
- 2. Устройство, принцип действия трансформатора.**
- 3. Уравнения состояния трансформатора.**
- 4. Особенности реального трансформатора.**
- 5. Внешняя характеристика трансформатора.**
- 6. Режимы работы трансформатора.**

1. Основные понятия. Назначение, области применения трансформатора.

Трансформатор – это статическое электромагнитное устройство, предназначенное для преобразования электрической энергии одного напряжения в электрическую энергию другого напряжения

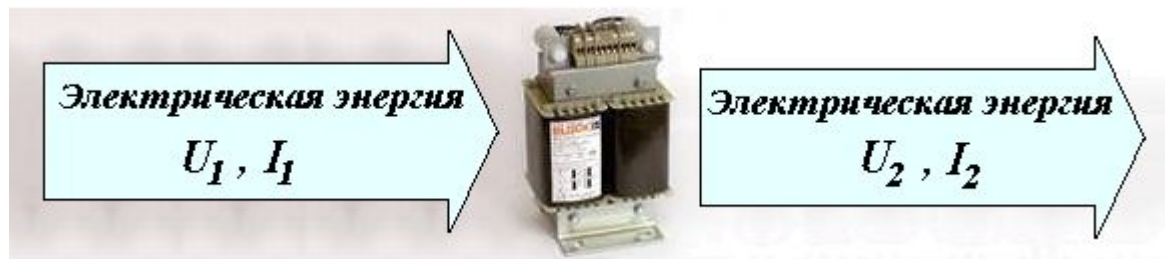

Силовые трансформаторы промышленных электрических сетей.
Печные и сварочные трансформаторы.
Измерительные трансформаторы
Автотрансформаторы
Силовые трансформаторы малой и средней мощности
и др.



2. Устройство, принцип действия трансформатора.

Основные элементы конструкции трансформатора

- 1 - Первичная обмотка (w_1)
- 2 - Магнитопровод (ферромагнитный сердечник)
- 3 - Вторичная обмотка (w_2)

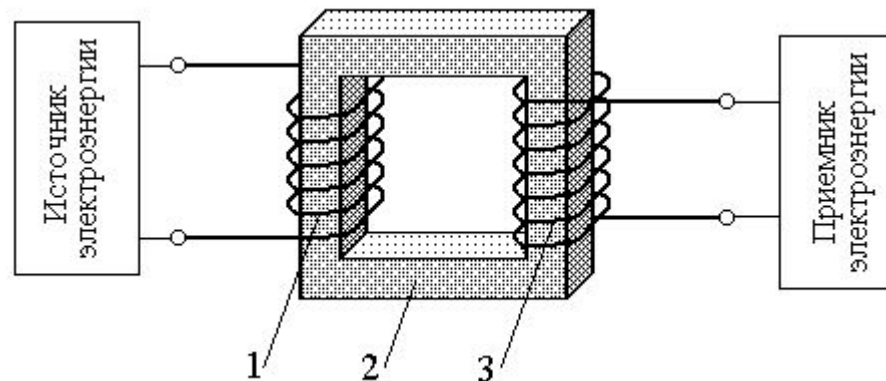

2. Устройство, принцип действия трансформатора.

Закон электромагнитной индукции Фарадея

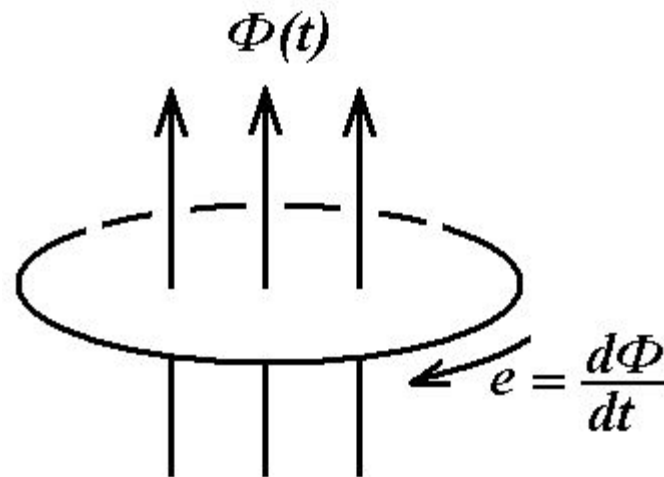

ЭДС электромагнитной индукции e в контуре численно равна и противоположна по знаку скорости изменения магнитного потока, пронизывающего этот контур

2. Устройство, принцип действия трансформатора.

Принцип действия (Идеальный трансформатор)

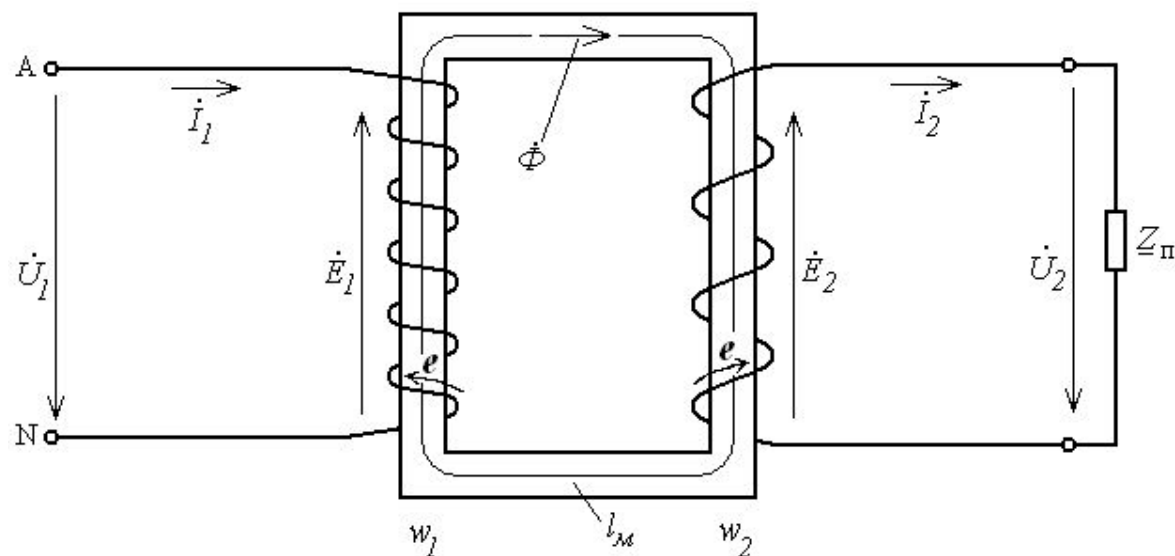

$$\dot{U}_1 \rightarrow \dot{I}_1 \rightarrow \dot{F} \rightarrow \dot{\Phi} \rightarrow \dot{e} = \frac{d\dot{\Phi}}{dt} \begin{cases} \rightarrow \dot{E}_1 = \dot{e}w_1 \rightarrow \dot{U}_1 = \dot{E}_1 \\ \rightarrow \dot{E}_2 = \dot{e}w_2 \rightarrow \dot{U}_2 = \dot{E}_2 \rightarrow \dot{I}_2 \end{cases}$$

Коэффициент трансформации

$$k_T = \frac{U_1}{U_2} = \frac{E_1}{E_2} = \frac{ew_1}{ew_2} = \frac{w_1}{w_2}$$

2. Устройство, принцип действия трансформатора.

Коэффициент трансформации

$$k_T = U_1 / U_2 = w_1 / w_2$$

$w_2 < w_1$; $U_2 < U_1$; $k_T > 1$ – понижающий трансформатор

$w_2 > w_1$; $U_2 > U_1$; $k_T < 1$ – повышающий трансформатор

$w_2 = w_1$; $U_2 = U_1$; $k_T = 1$ – разделительный трансформатор

Пример

Трансформатор, имеющий номинальное первичное напряжение $U_{1ном} = 220\text{В}$, число витков первичной обмотки $w_1 = 1300$ витков и число витков вторичной обмотки $w_2 = 213$ витков,

обладает коэффициентом трансформации $k_T = 1300 / 213 = 6,1$
(понижающий трансформатор)

и создает вторичное напряжение $U_2 = 220 / 6,1 = 36\text{В}$.

Условное обозначение трансформатора в схемах электрических цепей

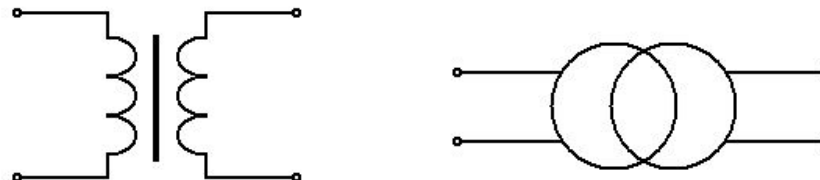

3. Уравнения состояния трансформатора.

Уравнение магнитного состояния трансформатора

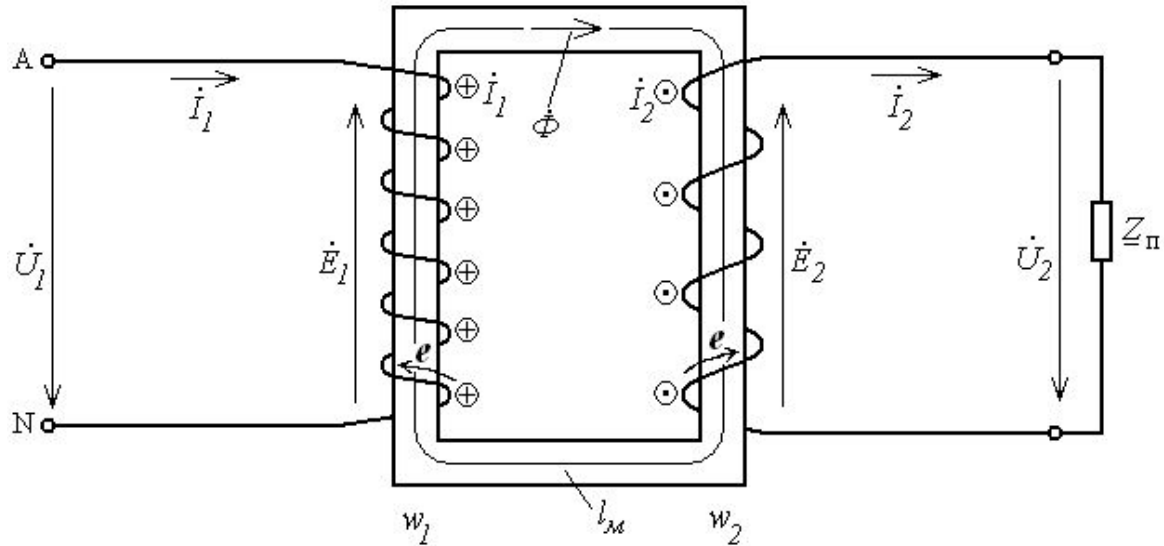

Закон полного тока для магнитной цепи трансформатора: $\oint Hl_M = I_1 w_1 - I_2 w_2$;
 $H = \frac{B}{\mu_0} = \frac{\Phi}{\mu_0 \cdot S_M}$; $\Phi = U_1 / (4,44 f w_1)$
 Холостой ход: $\oint Hl_M = I_0 w_1$

$$I_1 w_1 - I_2 w_2 = I_0 w_1$$

$$I_1 = I_0 + I_2 \left(\frac{w_2}{w_1} \right) ; \quad I_1 = I_0 + I_2 / k_T$$

4. Особенности реального трансформатора.

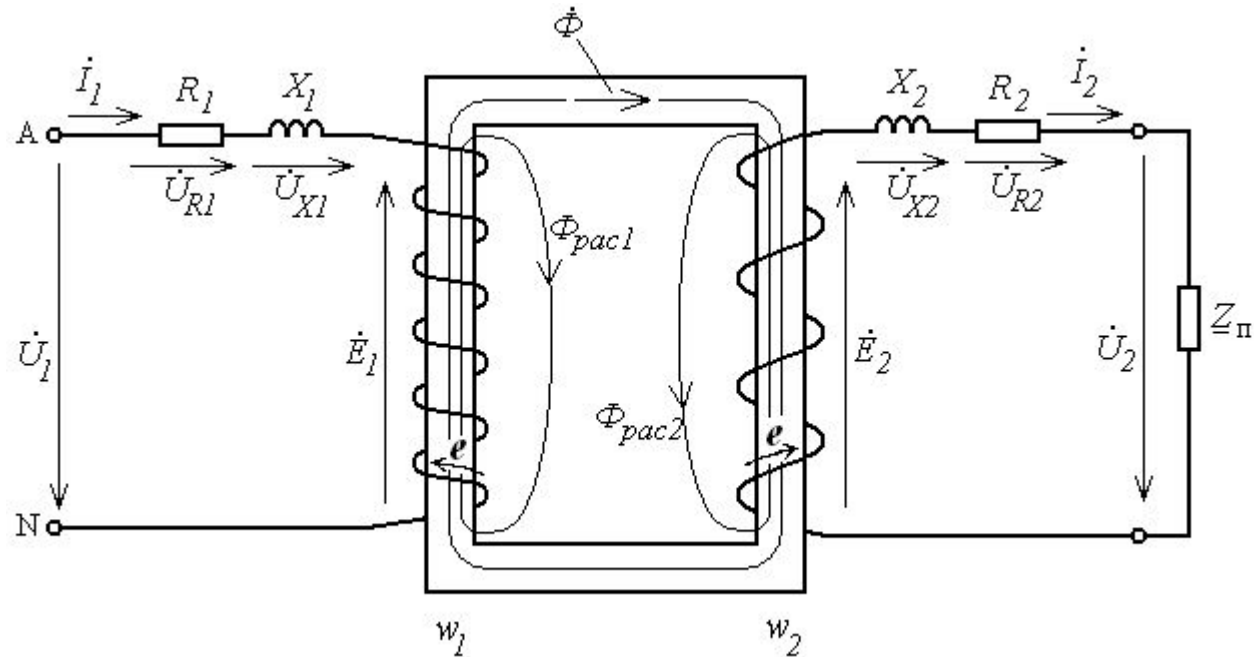

1. Поток рассеяния первичной обмотки $\Phi_{pac1} \rightarrow E_{pac1} \rightarrow X_1$
Поток рассеяния вторичной обмотки $\Phi_{pac2} \rightarrow E_{pac2} \rightarrow X_2$
2. Проводники обмоток обладают
электрическим сопротивлением $\rightarrow (R_1 \text{ и } R_2)$

Уравнения электрического состояния

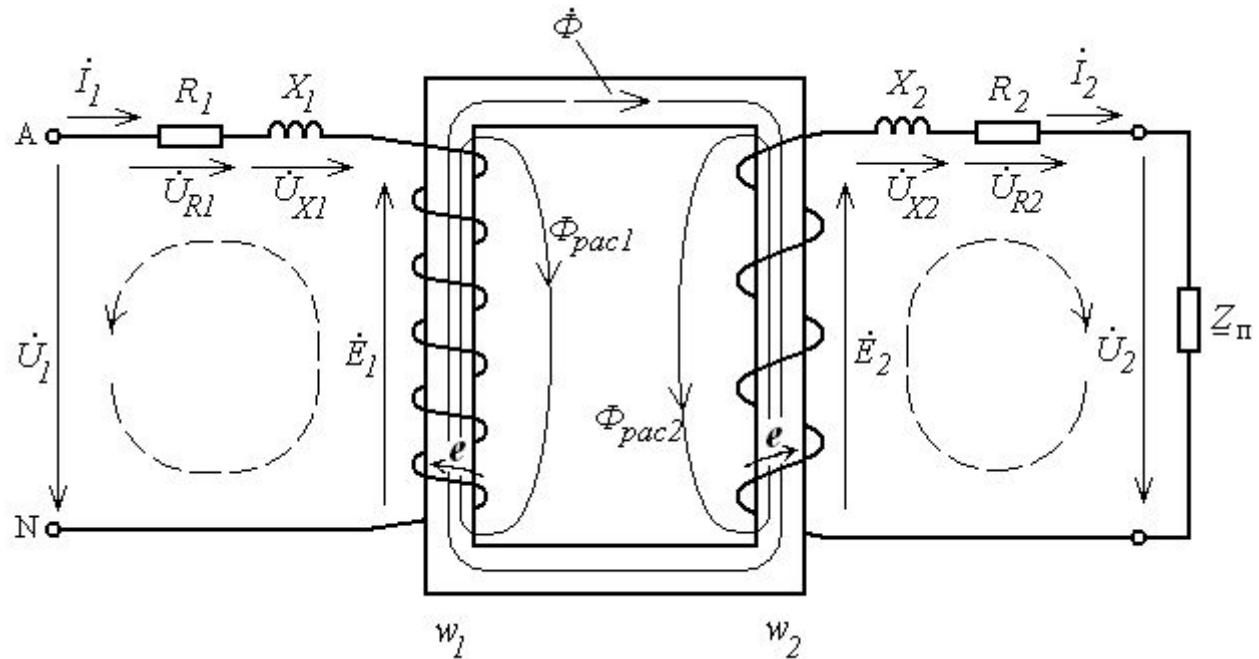

II Закон

Кирхгофа:

$$\dot{U}_1 = \dot{E}_1 + \dot{U}_{R1} + \dot{U}_{X1}$$

$$\dot{U}_2 = \dot{E}_2 - \dot{U}_{R2} - \dot{U}_{X2}$$

$$\dot{U}_1 = \dot{E}_1 + \dot{I}_1 R_1 + j\dot{I}_1 X_1 = \dot{E}_1 + \dot{I}_1 (R_1 + jX_1)$$

$$\dot{U}_2 = \dot{E}_2 - \dot{I}_2 R_2 - j\dot{I}_2 X_2 = \dot{E}_2 - \dot{I}_2 (R_2 + jX_2)$$

Уравнения электрического и магнитного состояния трансформатора

$$\vec{U}_1 = \vec{E}_1 + \vec{I}_1(R_1 + jX_1)$$

$$\vec{U}_2 = \vec{E}_2 - \vec{I}_2(R_2 + jX_2)$$

$$\vec{I}_1 = \vec{I}_0 + \vec{I}_2 / k_T$$

5. Внешняя характеристика трансформатора.

Вторичное напряжение трансформатора (U_2) зависит от мощности нагрузки ($P_2 = U_2 I_2 \cos\varphi_2$)

$U_2 = f(I_2)$ - внешняя характеристика трансформатора

Из уравнения электрического состояния: $U_2 = E_2 - I_2(R_2 + jX_2)$

С увеличением нагрузки (I_2) вторичное напряжение трансформатора (U_2) уменьшается

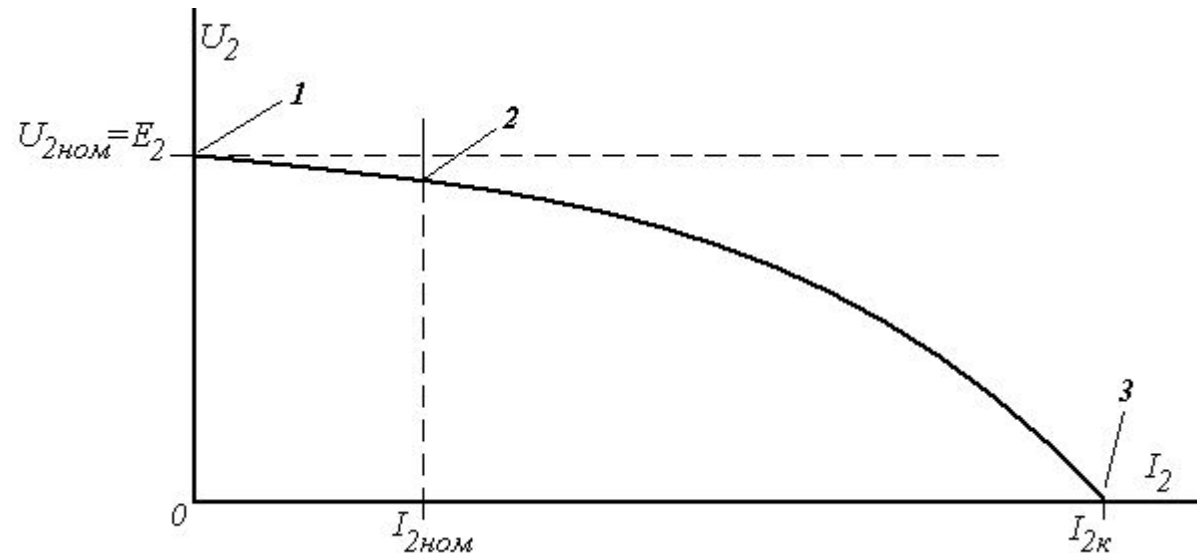

6. Режимы работы трансформатора

Холостой ход

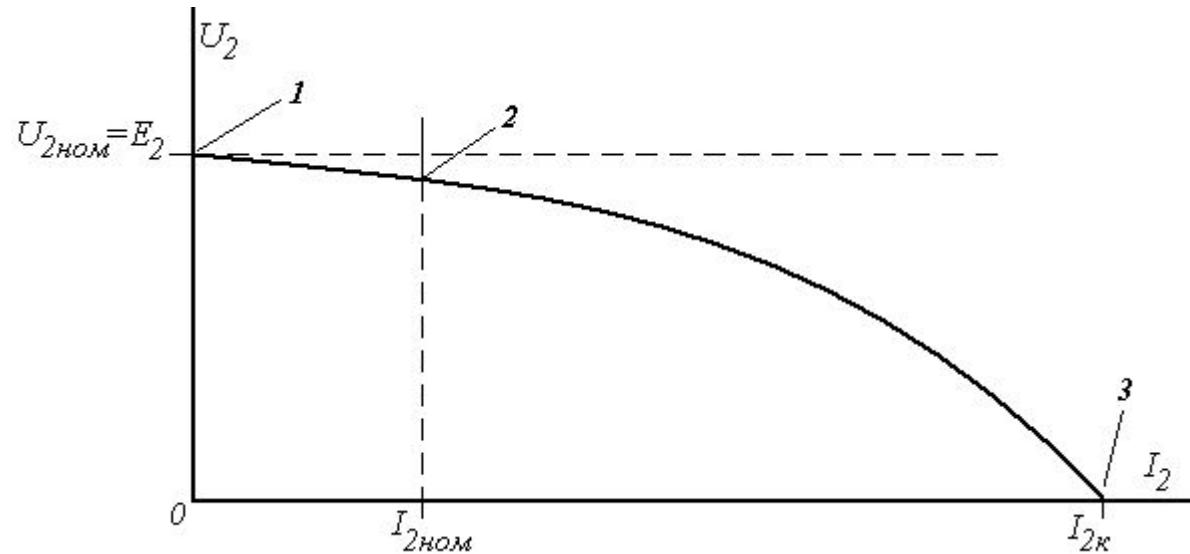

Холостой ход трансформатора – режим работы при $I_2 = 0$ (Точка 1)

$$U_2 = U_{2ном} = E_2$$

Ток холостого хода трансформатора

$$I_1 = I_0 \quad (\text{от } 2 \text{ до } 5 \%)$$

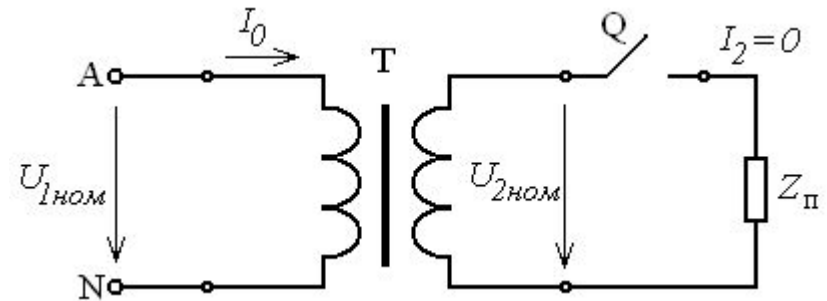

6. Режимы работы трансформатора (продолжение)

Короткое замыкание

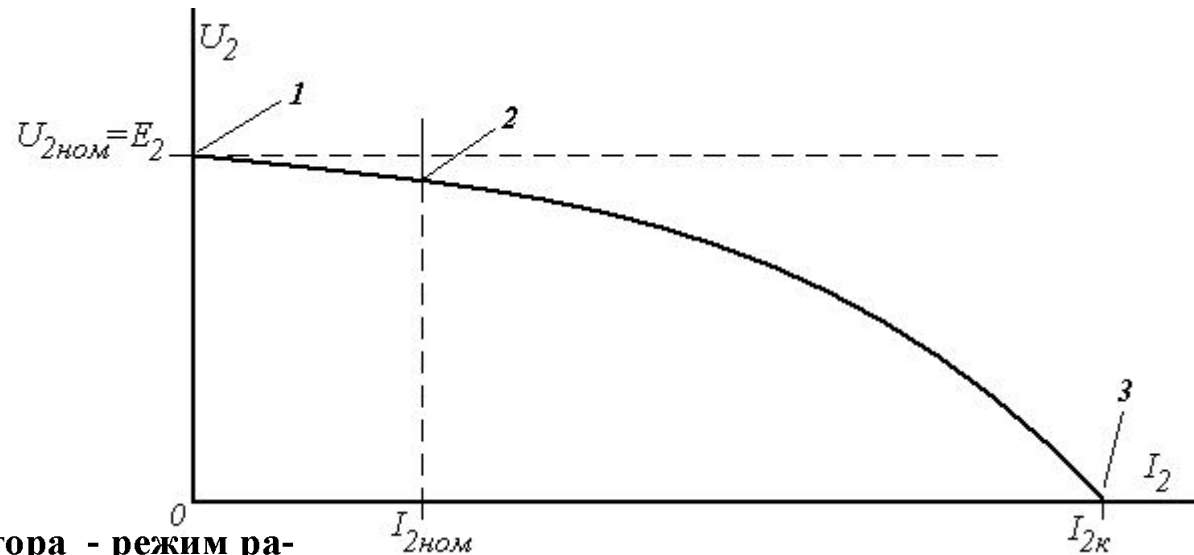

Короткое замыкание трансформатора - режим работы при замкнутых между собой зажимах вторичной обмотки (Точка 3).

$U_2 = 0$.

Токи обмоток $I_{1к}$ и $I_{2к}$ во много раз превышают номинальные значения.

Ток первичной обмотки называется **током короткого замыкания** трансформатора $I_{к}$

Короткое замыкание – аварийный режим, возникающий вследствие неисправностей в электрической цепи приемника электроэнергии, приводит к разрушению устройства.

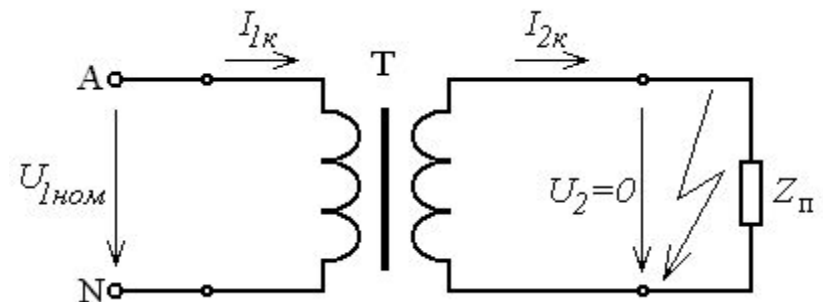

6. Режимы работы трансформатора (продолжение)

Номинальный режим

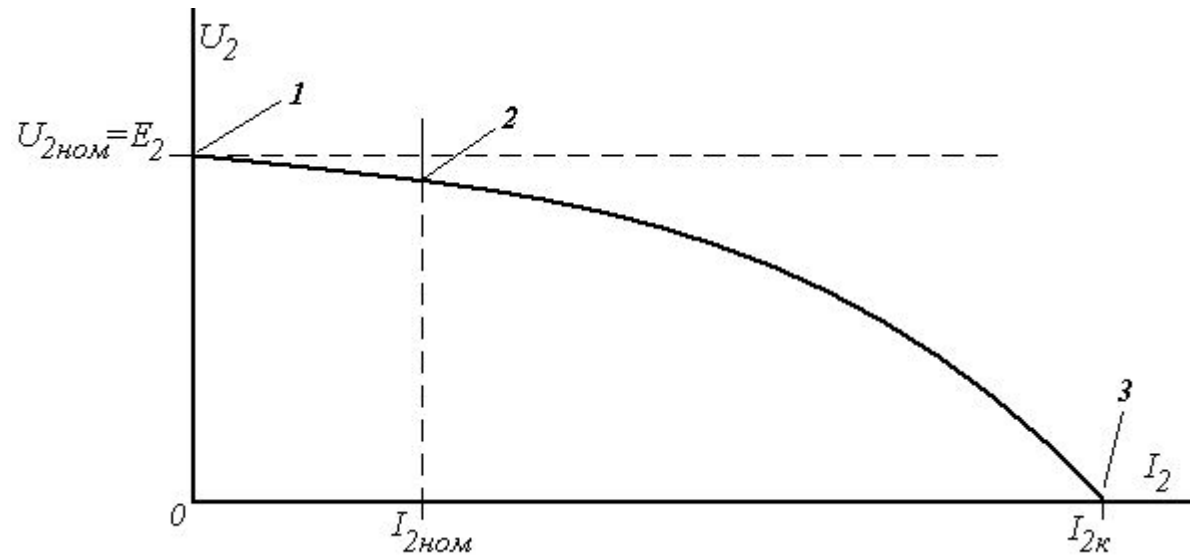

Номинальный режим работы трансформатора:

$I_2 = I_{2ном}$; $I_1 = I_{1ном}$ (Точка 2)

Рабочий диапазон режимов работы трансформатора определяется участком 1–2

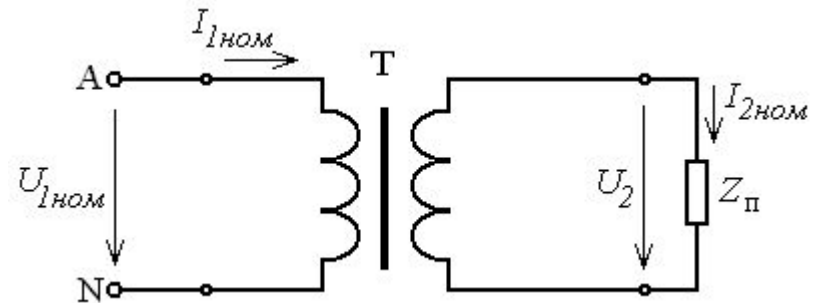

Внешняя характеристика трансформатора (рабочий диапазон)

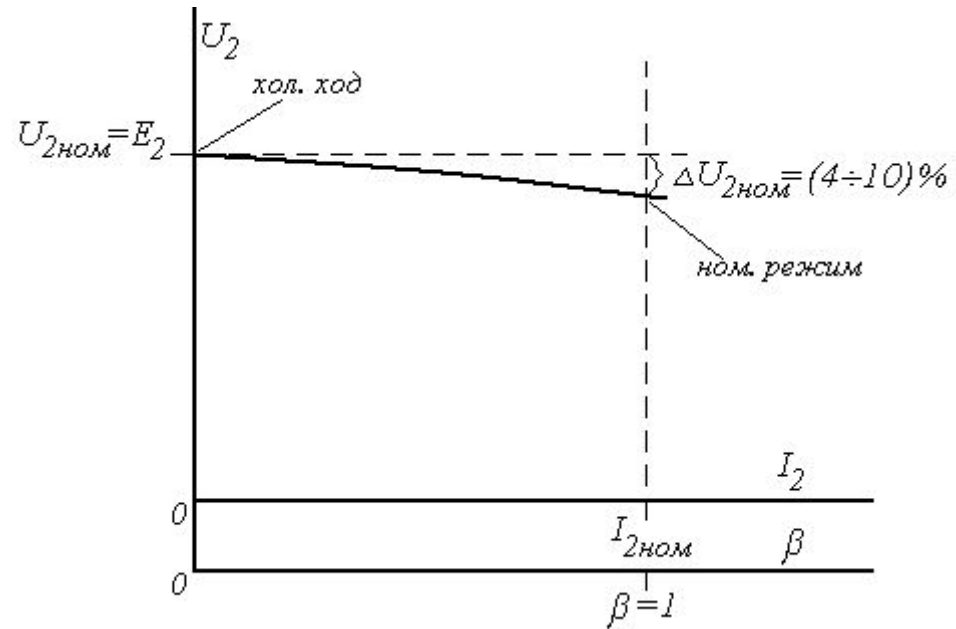

Коэффициент нагрузки β характеризует величину нагрузки:

$$\beta = I_2 / I_{2ном}$$

Холостой ход: $I_2 = 0, \quad \beta = 0$

Номинальный режим работы: $I_2 = I_{2ном}, \quad \beta = 1$

Внешняя характеристика $U_2 = f(I_2) ; U_2 = f(\beta)$

Изменение вторичного напряжения: $\Delta U_2 = U_{2ном} - U_2$

В номинальном режиме $\Delta U_{2ном}$ составляет от 4 до 10 %

Заключение

1. *Трансформатор* – это статическое электромагнитное устройство, предназначенное для преобразования электрической энергии одного напряжения в электрическую энергию другого напряжения.

2. В основе работы трансформатора лежит *явление электромагнитной индукции*.

3. Основой устройства трансформатора является *магнитная цепь*, которая представляет из себя магнитопровод с электрическими обмотками.

4. Соотношение по величине между первичным и вторичным напряжениями называется *коэффициентом трансформации*. Коэффициент трансформации идеального трансформатора определяется соотношением числа витков первичной и вторичной обмоток

$$k_T = U_1 / U_2 = w_1 / w_2$$

Заключение

5. Для анализа реального трансформатора следует учитывать дополнительные особенности его работы, существенно влияющие на его характеристики. Первая особенность – наличие *дополнительных магнитных потоков* рассеяния. Вторая особенность – существенное влияние *активного сопротивления обмоток* трансформатора.

6. Для математического описания режимов работы трансформатора используют *уравнения электрического и магнитного состояния*.

Заключение

7. Вторичное напряжение реального трансформатора зависит от величины его нагрузки. Эта зависимость называется *внешней характеристикой* трансформатора. С увеличением вторичного тока (увеличением нагрузки трансформатора) вторичное напряжение уменьшается.

8. *Холостой ход* трансформатора – режим работы при отключенном приемнике. При этом вторичное напряжение определяется величиной ЭДС и принимается за номинальное вторичное напряжение.

$$U_{2\text{НОМ}} = E_2$$

9. *Короткое замыкание* – аварийный режим работы при замкнутых между собой зажимах вторичной обмотки. Ток короткого замыкания существенно превышает допустимое значение.

10. *Номинальный режим* – режим работы при значении тока, равном номинальному, определяющему допустимый нагрев трансформатора.

Контрольные вопросы

Что такое трансформатор?

- Электромагнитное устройство, преобразующее электрическую энергию одного напряжения в электрическую энергию другого напряжения.
- Электромагнитное устройство, преобразующее электрическую энергию переменного тока в электрическую энергию постоянного тока.
- Электромагнитное устройство, преобразующее электрическую энергию в механическую, или наоборот.
- Электромагнитное устройство, преобразующее электрическую энергию в тепловую.

Укажите магнитную цепь трансформатора:

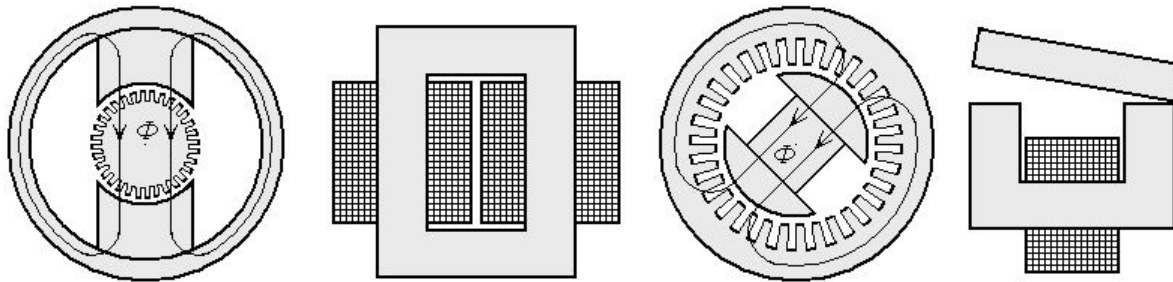

Контрольные вопросы

Назовите основные элементы конструкции трансформатора

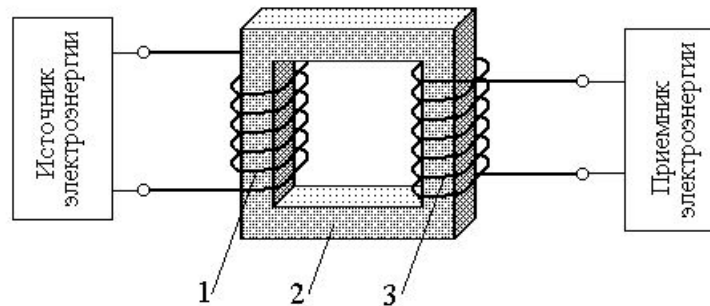

Условное обозначение трансформатора в схемах :

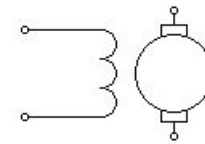
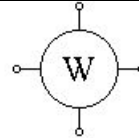
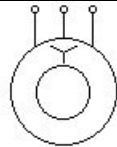
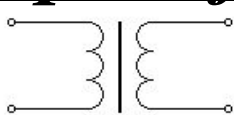

Контрольные вопросы

Коэффициент трансформации - это:

- Отношение номинального первичного напряжения к номинальному вторичному.
- Отношение номинального вторичного напряжения к номинальному первичному.
- Отношение активной мощности приемника на выходе трансформатора к активной мощности потребляемой трансформатором.
- Отношение потерь мощности в трансформаторе к потребляемой активной мощности.

Трансформатор имеет следующие параметры: $U_{1ном} = 220 \text{ В}$, $w_1 = 2000$ витков, $w_2 = 200$ витков. Какова величина номинального вторичного напряжения $U_{2ном}$ и коэффициент трансформации K_T ?

$$K_T = 10; U_{2ном} = 22 \text{ В}$$

$$K_T = 0,1; U_{2ном} = 22 \text{ В}$$

$$K_T = 10; U_{2ном} = 2200 \text{ В}$$

$$K_T = 200; U_{2ном} = 1,1 \text{ В}$$

$$K_T = 10; U_{2ном} = 0,11 \text{ В}$$

Контрольные вопросы

Что такое внешняя характеристика трансформатора?
Зависимость вторичного напряжения от величины нагрузки.

- Зависимость кпд трансформатора от величины нагрузки.
- Номинальное напряжение и коэффициент трансформации.
- Коэффициент трансформации и номинальная

Указать график внешней характеристики трансформатора
МОЩНОСТЬ

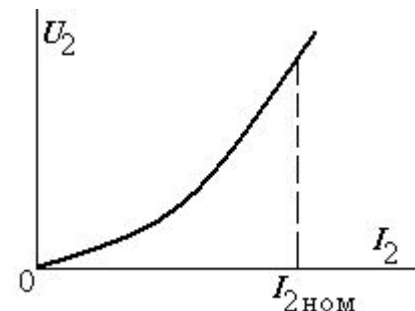
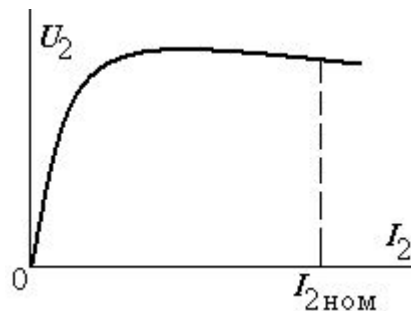
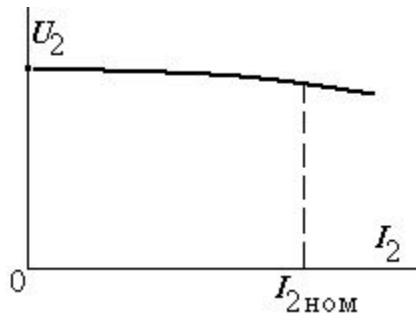

Контрольные вопросы

Что такое холостой ход трансформатора ?

Что такое короткое замыкание трансформатора ?

- Режим работы трансформатора при разомкнутой вторичной цепи.
- Режим работы трансформатора при замкнутых между собой выводах вторичной обмотки.
- Режим работы, при котором первичная обмотка отключена от источника электроэнергии.
- Аварийный режим, возникающий при обрыве цепи первичной обмотки.