

“ОПТИЧЕСКИЕ ПРОЦЕССОРЫ”

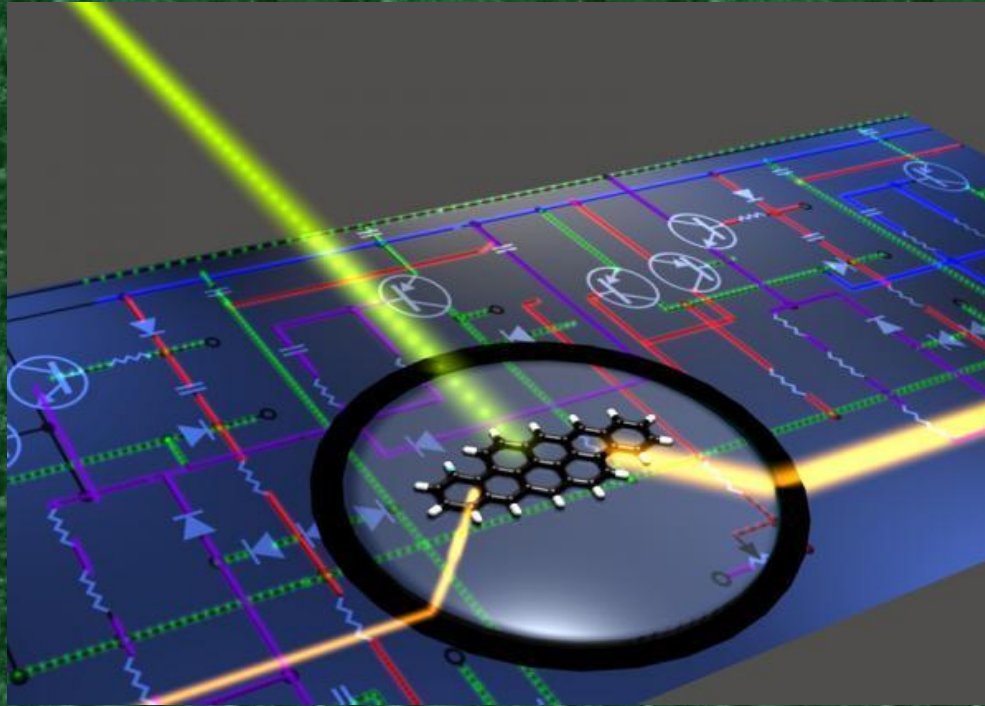

Выполнил : Лукашкин А.В.

Группа: 3281

Первые оптические компьютеры

В 1990 году компания “Bell” (Bell Labs) создала макет первого оптического компьютера. В основе процессора лежали двумерные матрицы бистабильных полупроводниковых элементов со множествами квантовых ям. Эти элементы обладали электрооптическими свойствами – self-electro-optic-effect devices). Освещение элементов производилось полупроводниковым лазером через голографическую решетку Даммена.

Во втором поколении оптических компьютеров использовалась векторно-матричная логика. Второе поколение было представлено компьютером DOC-II (digital optical computer).

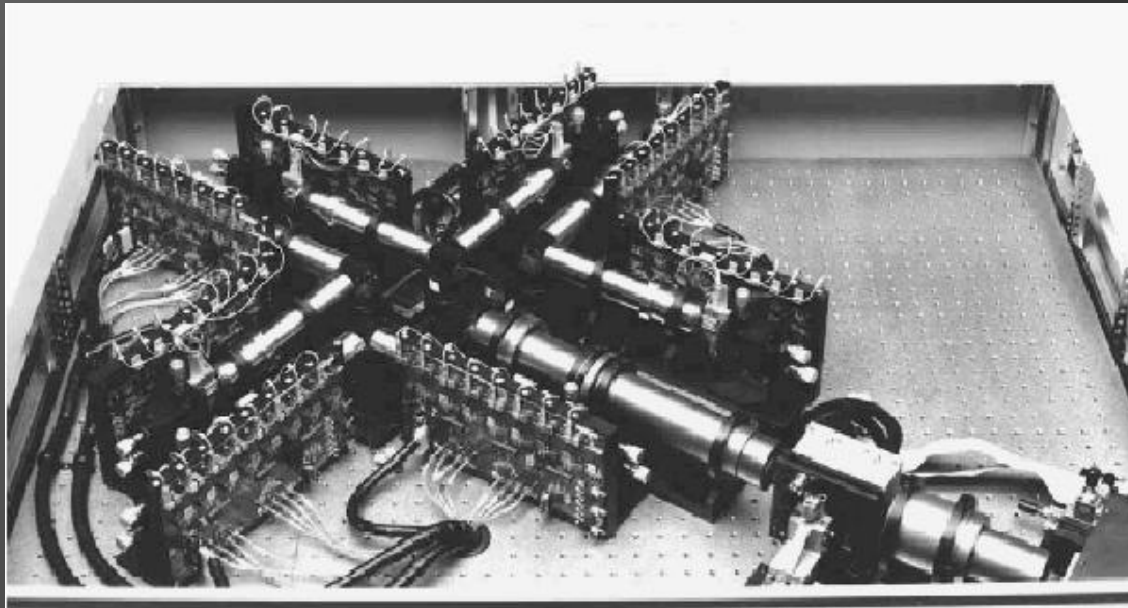

Преимущества оптической технологии

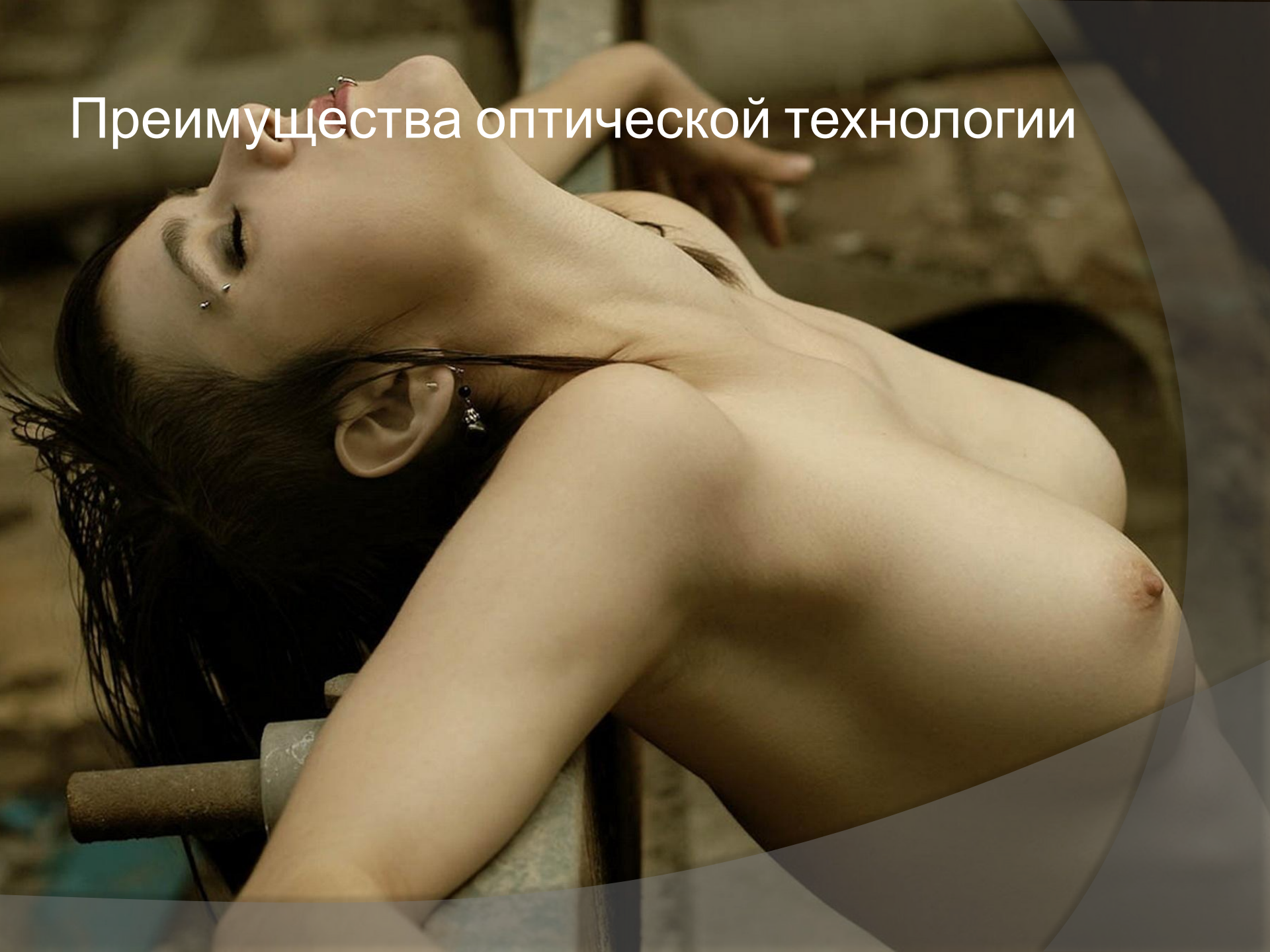

Основные характеристики первых оптических компьютеров

Оптический компьютер DOC-2	Интегральн. Процессор на основе НРОС	Enlight 256
<p>Поток данных составляет 64 излучателя. Модулируемых лазерных диода. (длина волны каждого-837 нм). Размер матричного модулятора 64128 элементов. Фотодиоды 128 шт. В секунду компьютер может сделать 0.8192 включений, при этом одно переключение затрачивается 7.15фДж.</p>	<p>Матрица с вертикально расположенными лазерными диодами. Скорость около 1015 операций в секунду, при этом употребляет энергии, около 1фДж.</p>	<p>Ядро этого процессора – оптическое, а входная и выходная информация представляется в электронном виде. Ядро состоит из 256 VCSEL-лазеров, пространственного модулятора света, набора линз и приемников. Производительность процессора составляет 8 триллионов операций в секунду: за один такт (8 нс) процессор умножает 256-байтный на матрицу 256x256.</p>

Элементная база

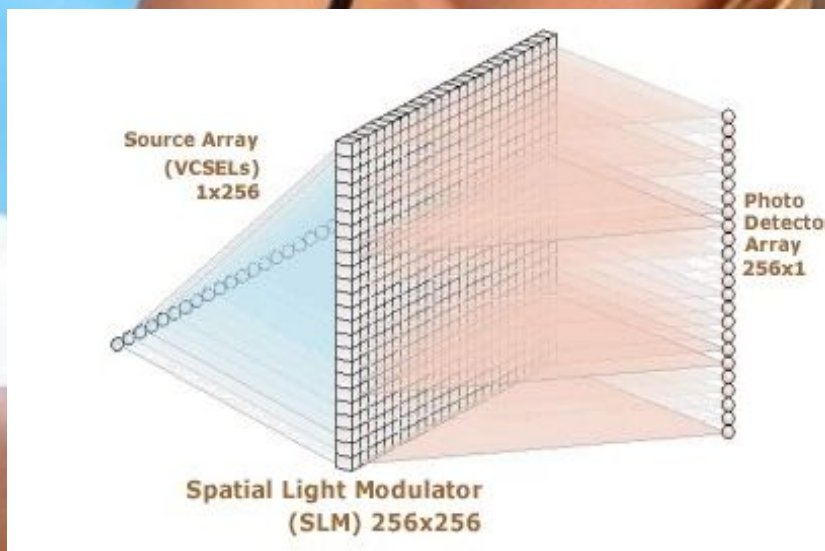

Устройства ввода информации

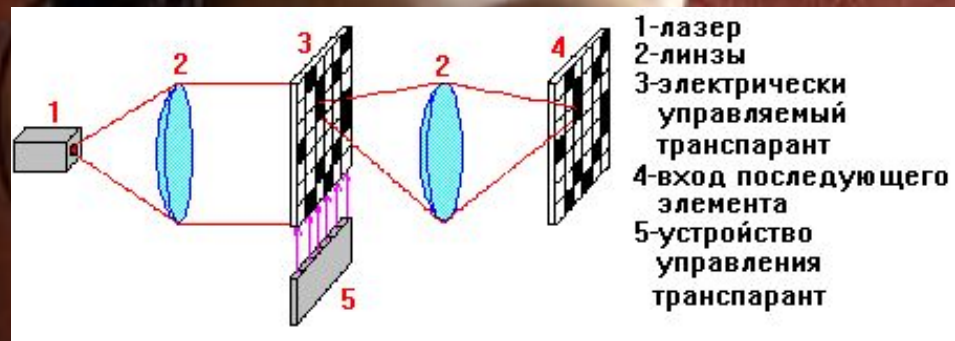

Дефлекторы

Электрооптические

Акустооптические

Непрерывного
отклонения

Дискретного
отклонения

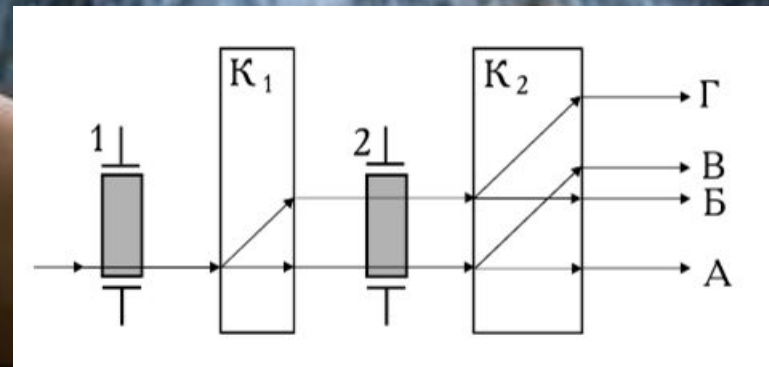
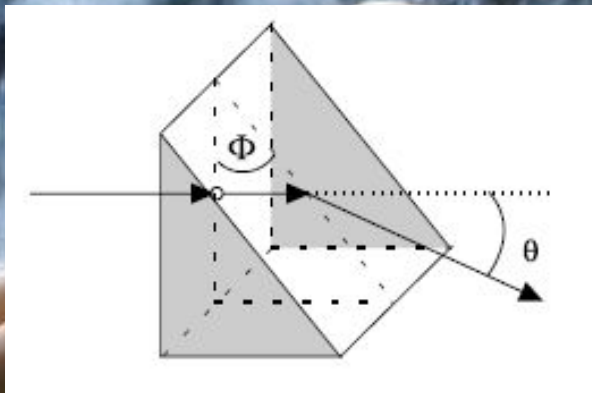

Пространственная модуляция

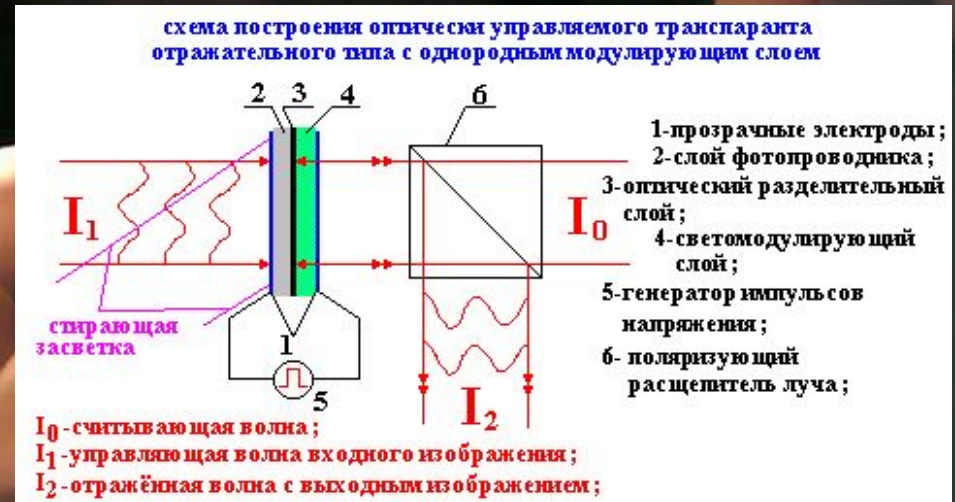
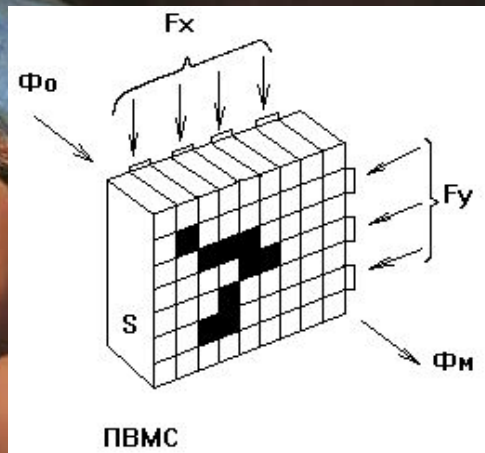

- Амплитудная модуляция
- Усиление светового сигнала. (Усиление интенсивности света может достигать от 100 до 1000.)
- Кодировка и декодировка светового
- Перевод исходного информационного массива $F_{зап}(x, y)$ на когерентную несущую волну для дальнейшей её обработки

Трансфазор

Е переключения ~ 10 фДж

В качестве бистабильного оптического элемента применяется резонатор Фабри-Перо, заполненный нелинейной средой, показатель преломления которой n зависит от интенсивности I по закону: $n = n_0 + n_2 I$

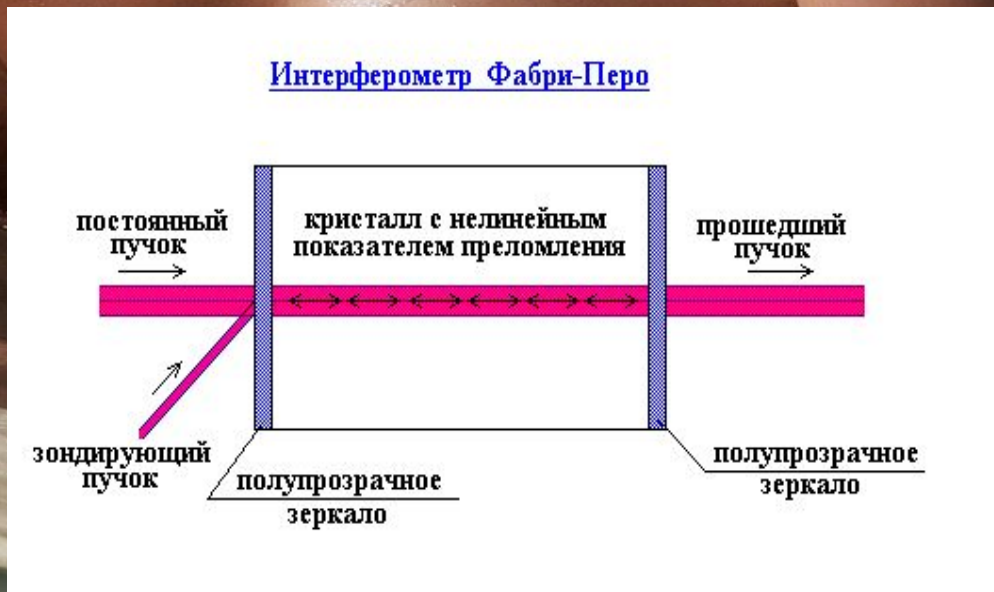

Волноводный молудяттор

Волноводный модулятор:

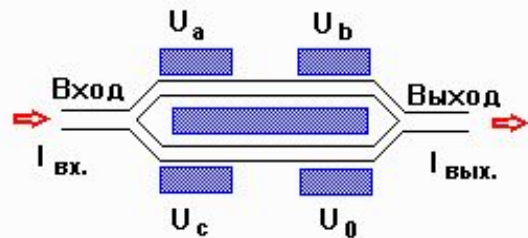

условное обозначение:

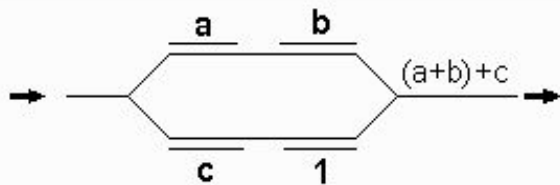

повторитель :

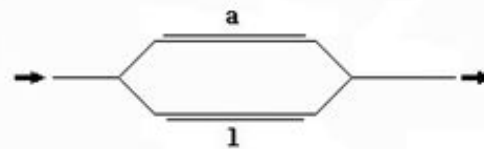

инвертор :

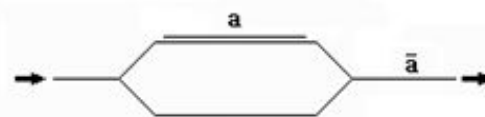

сложение по модулю два :

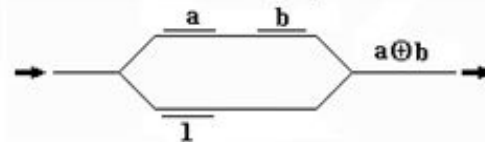

конъюнктор :

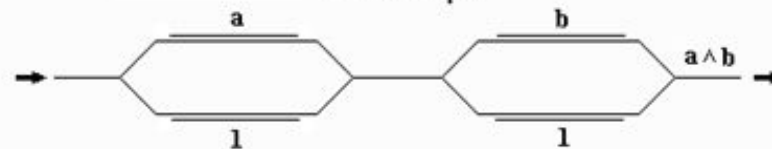



Устройство вывода информации

Представляет с собой матрицу, преобразующую оптические сигналы в электрические, а так же осуществляющую аппаратный стек

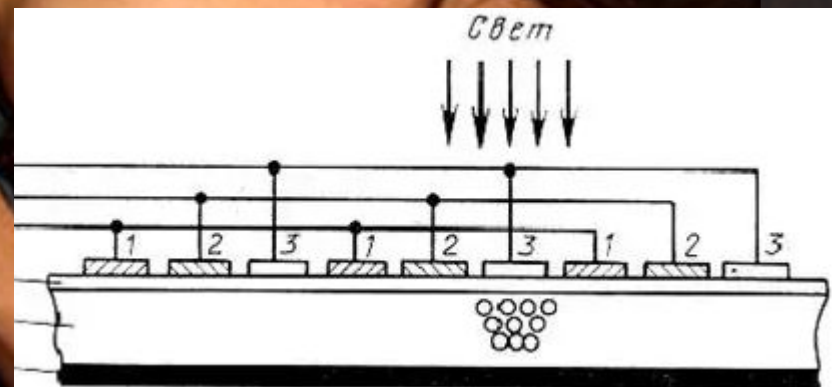
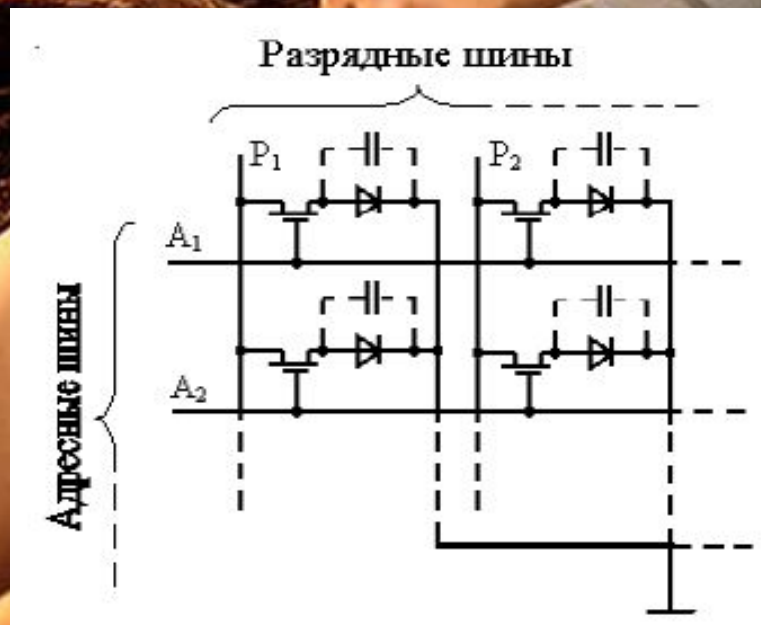

EnLight 256

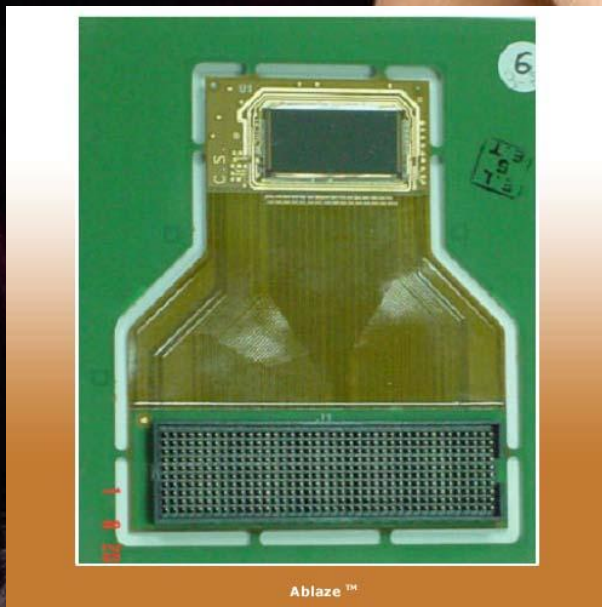

EnLight256 – это первый оптический *DSP* (Digital Signal Processor). Если уже быть точным, то EnLight256 – это гибридный оптический процессор – он же не весь полностью оптический, а содержит преобразователи. Меняется только ядро (все остальное остается электрическим) и получается огромный прирост производи-тельности.

Ядро состоит из 256 *VCSEL*-лазеров, пространственного модулятора света, набора линз и приемников.

Производительность процессора составляет 8 триллионов операций в секунду: за один такт (8 нс) процессор умножает 256-байтный на матрицу 256x256.

Optical Vector-Matrix Multiplier

EnLight 256, Q2/2004

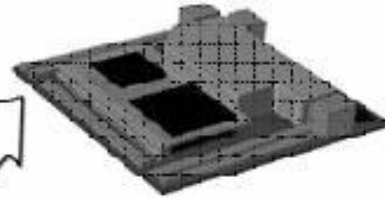
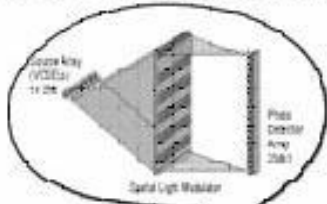

Memory

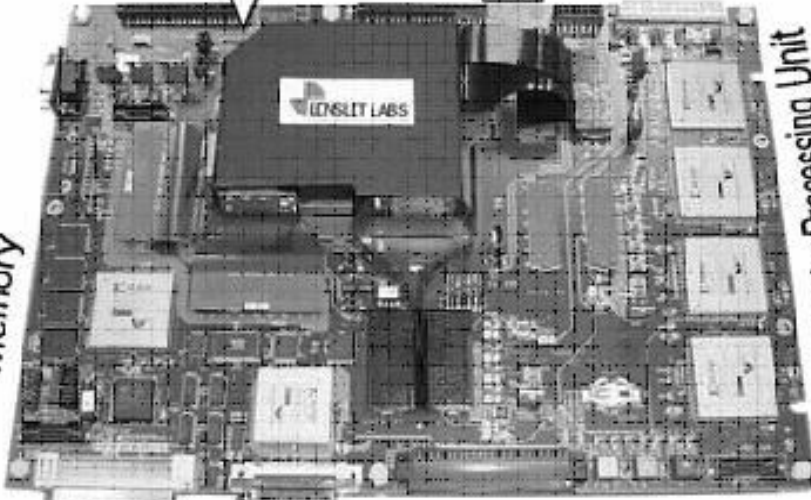

Silicon Vector Processing Unit

EnLight Alpha System POC, March 2003

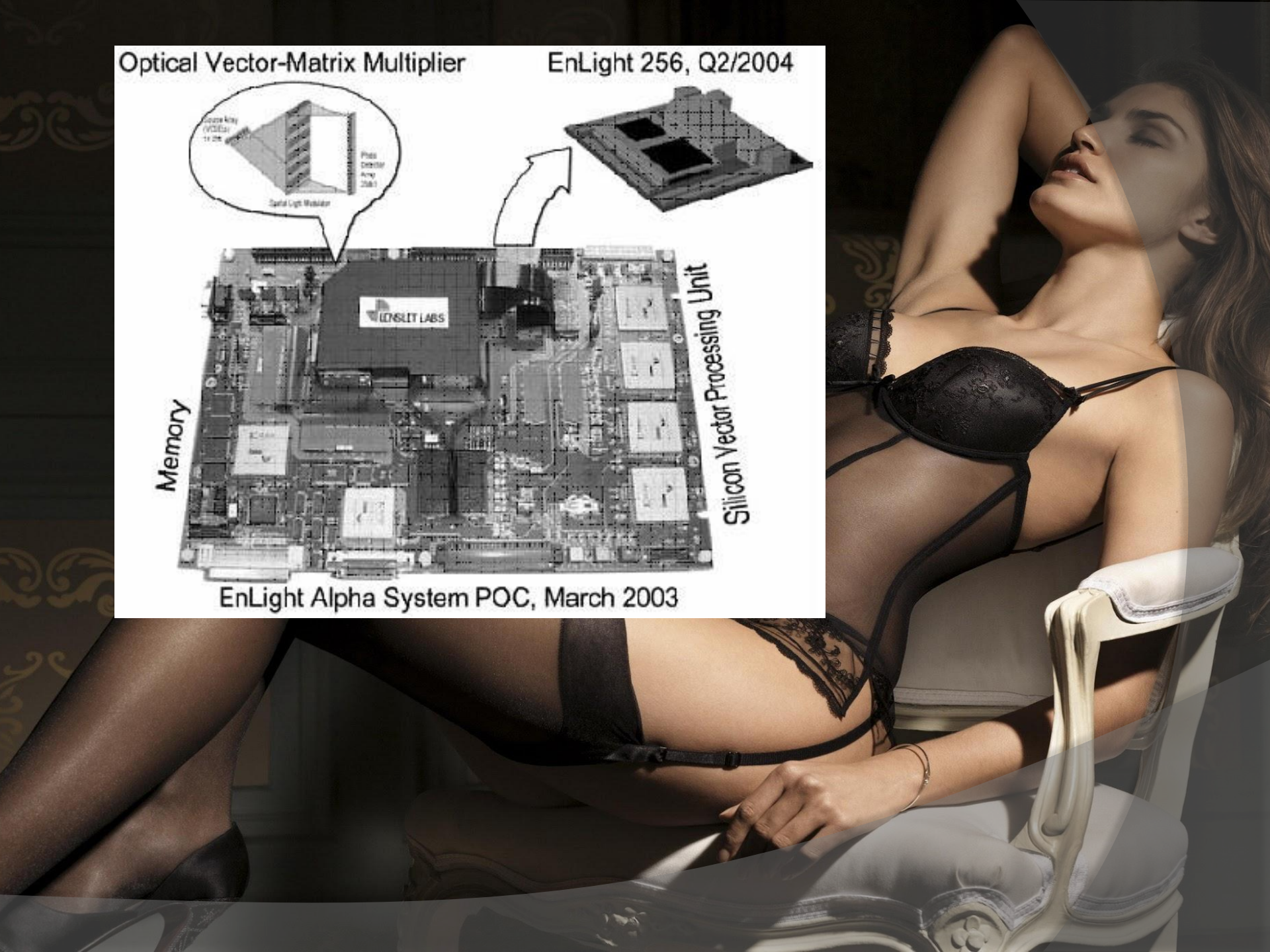

Кодирование информации

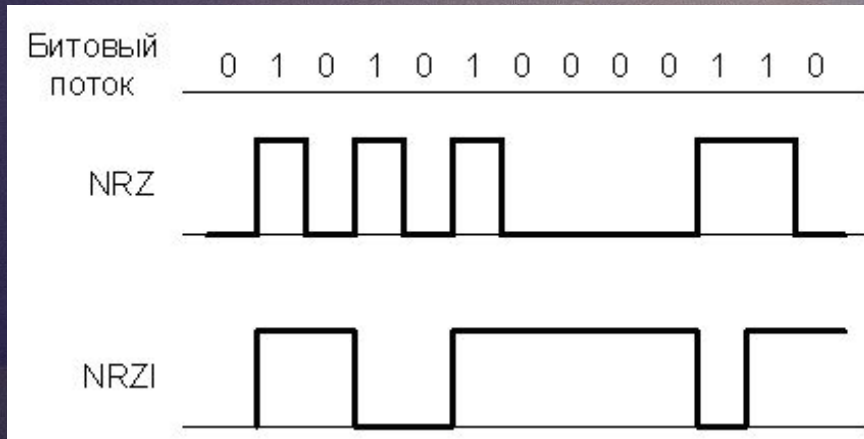

Программирование оптического цифрового сигнального процессора (Optical Digital Signal Processing Engine, ODSPE) заключается в изменении значений, которые сохранены в пространственном модуляторе (Spatial Light Modulator, SLM).

Загрузка приложения (или данные внутри приложения) аналогична замене матрицы в пространственном модуляторе.

Способ цифрового кодирования процессора - система с двухуровневым кодированием

NRZI (Non Return to Zero with one Inverted)

Применение

Оптический процессор может применяться в различных системах распознавания - от радаров высокого разрешения до систем безопасности в аэропортах, а также для компрессии видеопотока в реальном времени с качеством HDTV, для голосового и физиогномического анализа, обработки изображений, удаленными медицинскими обследованиями и в других целях, а также для мультимедийных и коммуникационных компаний. Например компьютер на базе EnLight256 способен обрабатывать 15 видеоканалов стандарта HDTV в режиме реального времени.

При помощи оптических процессоров будет возможно создавать реалистичные виртуальные 3D-вселенные, а также заниматься удаленными медицинскими, химическими и биологическими исследованиями.

Список использованной литературы:

1. Оптические процессоры . (Электронное пособие) – Составители : Власов Д.В. , Дайнеко А.Н. , Фадеев А.В.
2. Престон К., Когерентные оптические вычислительные машины, пер. с англ., М., 1974; Парыгин В. Н., Балакший В. И., Оптическая обработка информации, М., 1987.
3. Евтихийев Н.Н., Каринский С.С., Мирвицкий Д.И. Когерентно - оптические устройства передачи и обработки информации. - М., 1987. - 158 с.
4. Vlasov Y.A., O'Boyle M., Hamann H.F., McNab S.J., Active control of slow light on a chip with photonic crystal waveguides, Nature 2005,438, 65-69
5. <http://www.findpatent.ru/patent/231/2317642.html>

A close-up portrait of a woman with voluminous, wavy brown hair. She is wearing a dark, ornate necklace with intricate patterns and a large, round, reddish-pink gemstone. She also wears several rings, including a large ring with a similar gemstone on her left hand and a smaller ring on her right hand. Her lips are painted with a vibrant, glossy red lipstick. The background is a soft, out-of-focus grey. The text 'Спасибо за внимание' is overlaid in the center in a white, sans-serif font.

Спасибо за внимание