

ДӘРІС 14



**“Неман” диспетчерлік
орталықтандыру жүйесі**

ДӘРІС ЖОСПАРЫ

- Орталық пост аппаратураларының құрылымы
- Желілік пункт аппаратураларының құрылымы
- ТУ 16 блогы
- ТС 32 блогы
- ТИ блогы
- Жүйенің техникалық сипаттамалары
- Автоматтандырылған жұмыс орны және бекет мнемосұлбасы
- Қорытынды
- Пайдаланылған әдебиеттер тізімі



ОРТАЛЫҚ ПОСТ АППАРАТУРАЛАРЫНЫҢ ҚҰРЫЛЫМДЫҚ СҰЛБАСЫ

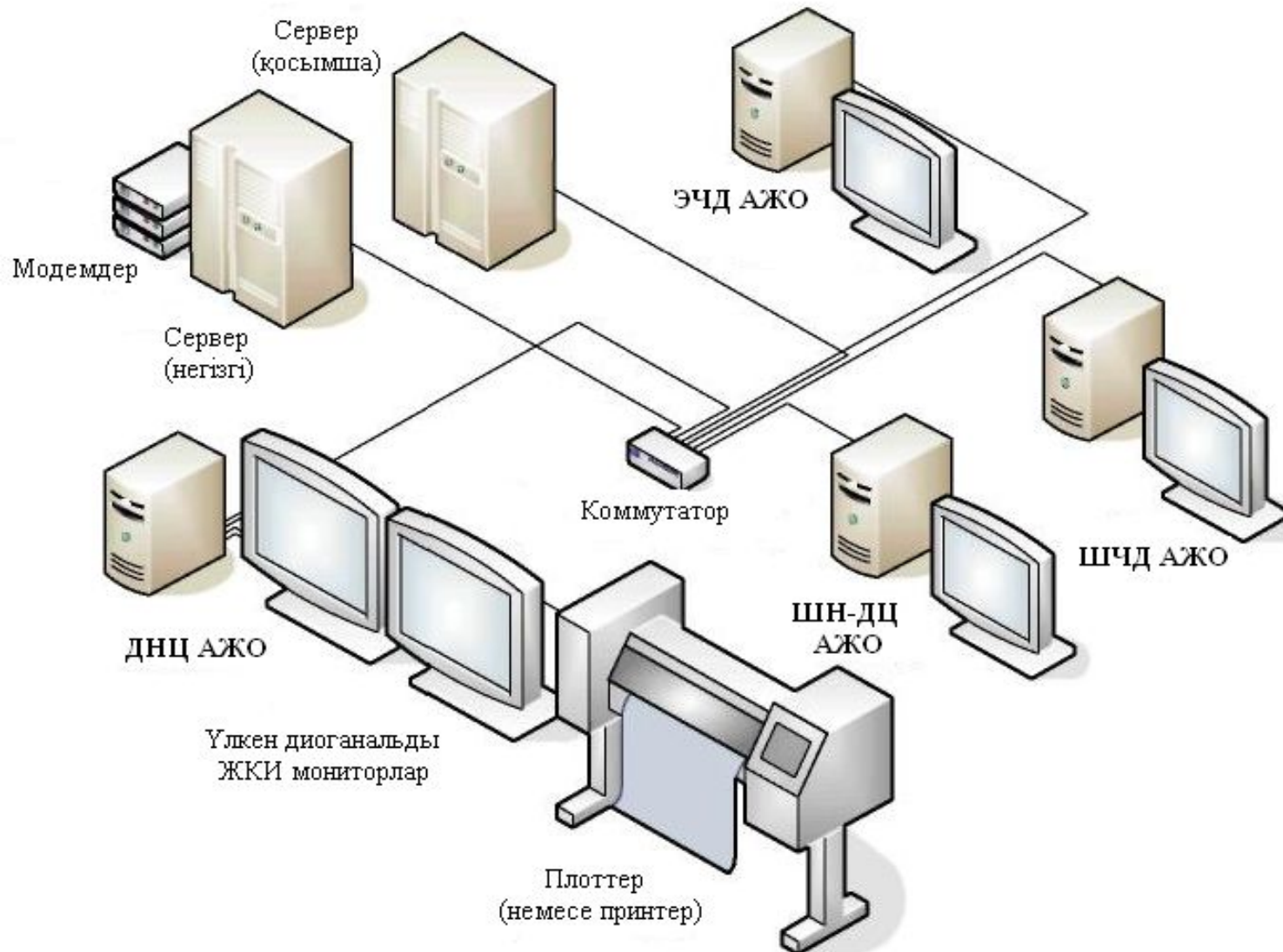

ЖЕЛПІЛІК ПУНКТ АППАРАТУ РАЈЛАРЫНЫҢ ҚҰРЫЛЫМЫ

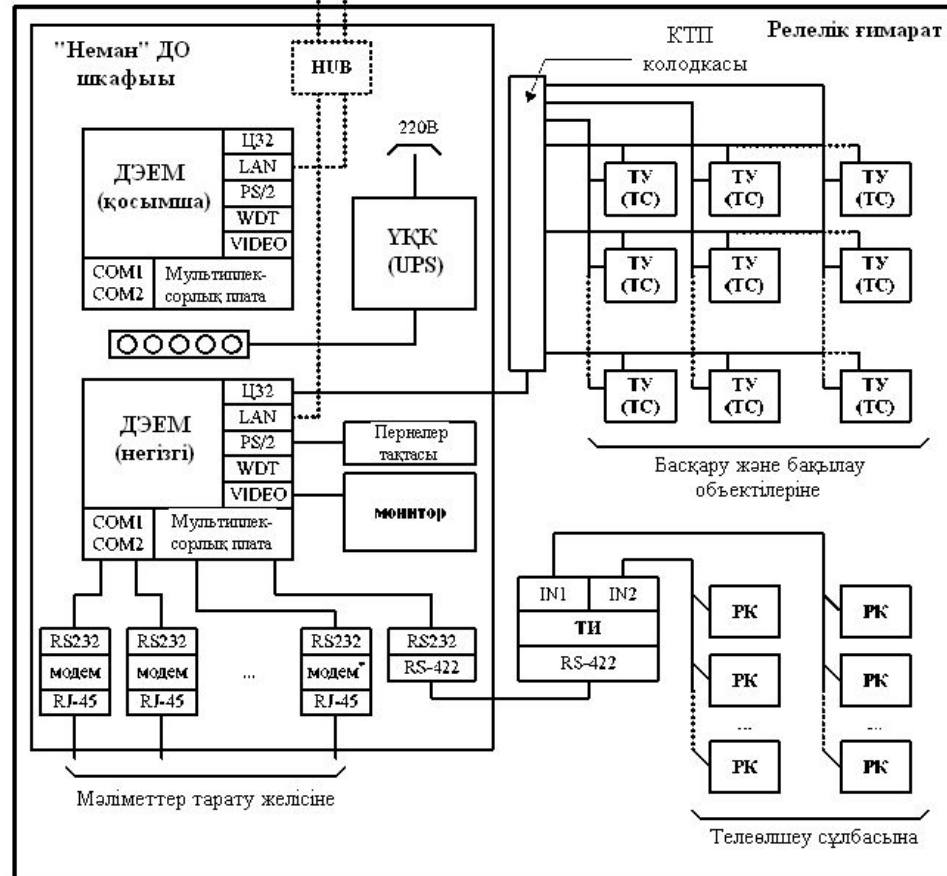
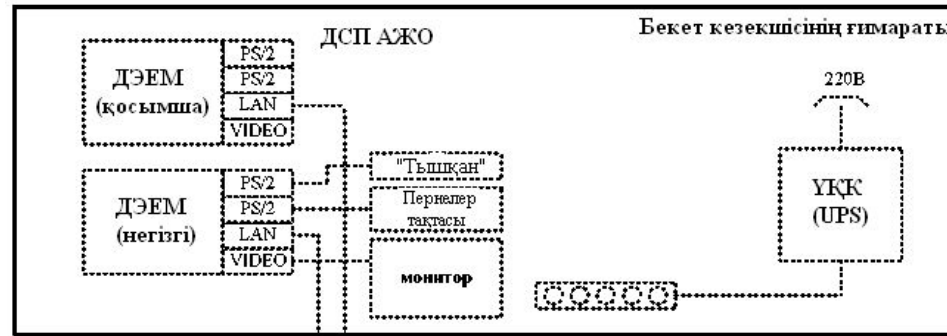

ЖҮЙЕНІҢ ТЕХНИКАЛЫҚ СИПАТТАМАЛАРЫ

Диспетчерлік басқару теліміндегі желілік пункттердің саны	шексіз
Жүйе сыйымдылығы:	
ТУ16 блогы	16 басқару объектісі
ТС32 блогы	32 бақылау объектісі
Ц32 платасы	32 дана ТУ16/ТС32 блогы
ДЭЕМ	екі Ц32 платасы
желілік комплект	ДЭЕМ саны шектелмеген
Байланыс жолы бойынша мәліметтерді тарату жылдамдығы	19200 Бод
Көршілес бекеттер арасындағы максимал арақашықтық:	
Кабельді байланыс жолы үшін	30-
Әуе байланыс жолы үшін	60-
ТЖ арнасы үшін	шексіз
Бір байланыс жолы бойынша ТБ сигналдарын тарату жылдамдығы	500 ту/сек
Бір байланыс жолы бойынша ТС сигналдарын тарату жылдамдығы	10000 тс/сек
ТБ сигналдарын тарату әдісі	Квитирлеумен (раस्ताумен) спорадикалық
ТС сигналдарын тарату әдісі	циклді

ТУ БЛОГЫНЫҢ СЫРТҚЫ КӨРІНІСІ (А - ТУ 16, Б - ТУ 16-М)

а)

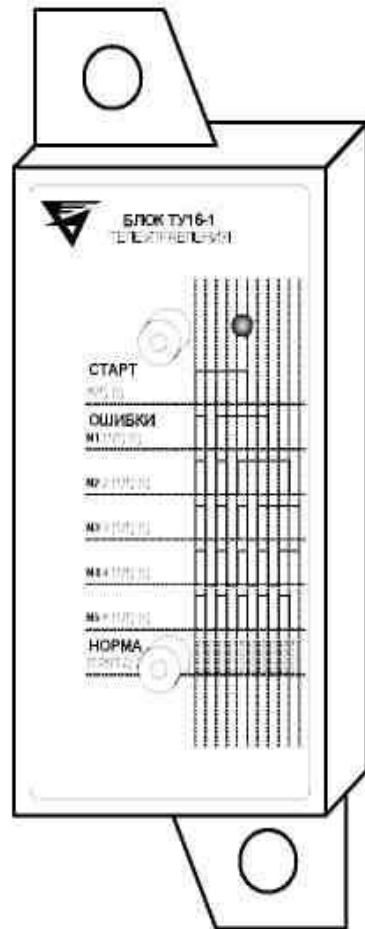

б)



ТУ 16 БЛОГЫ ШЫҒЫСТАРЫНЫҢ СПЕЦИФИКАЦИЯСЫ

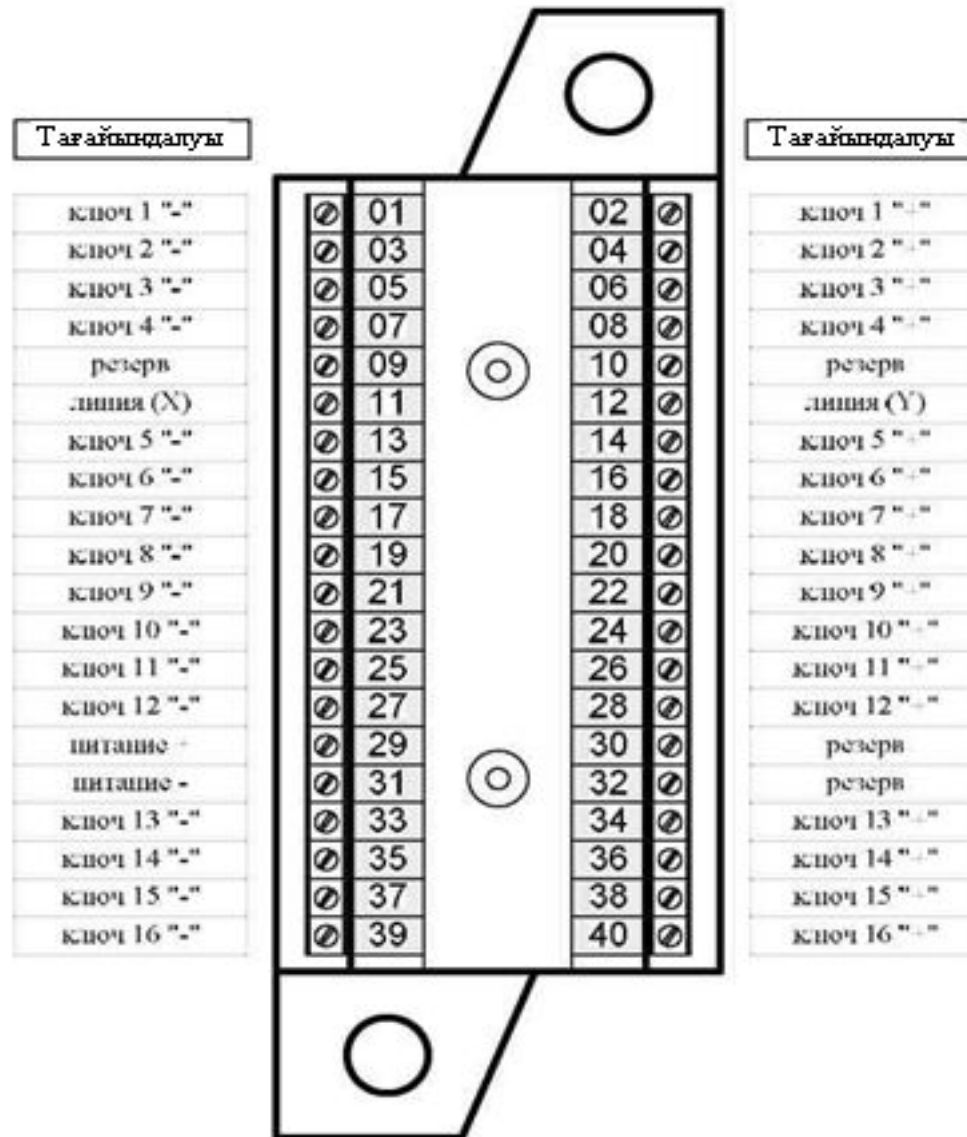

ТУ 16 БЛОГЫНЫҢ ҚҰРЫЛЫМДЫҚ СҰЛБАСЫ



ТС БЛОГЫНЫҢ СЫРТҚЫ КӨРІНІСІ (А -ТС32, Б -ТС32-М)

а)

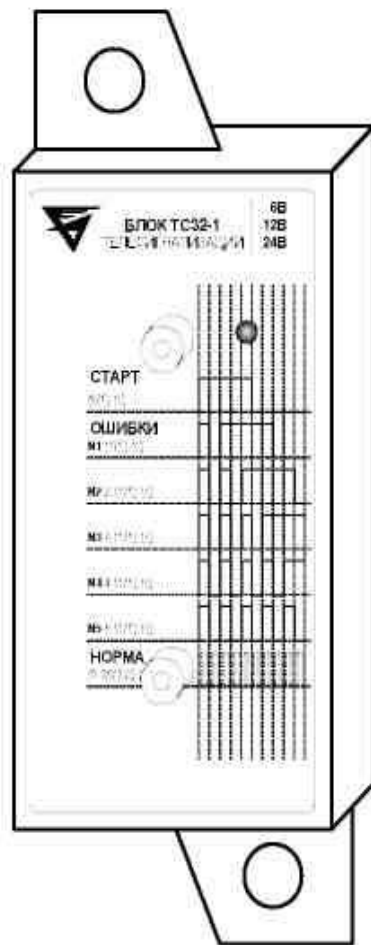

б)



ТС32 БЛОГЫ ШЫҒЫСТАРЫНЫҢ СПЕЦИФИКАЦИЯСЫ

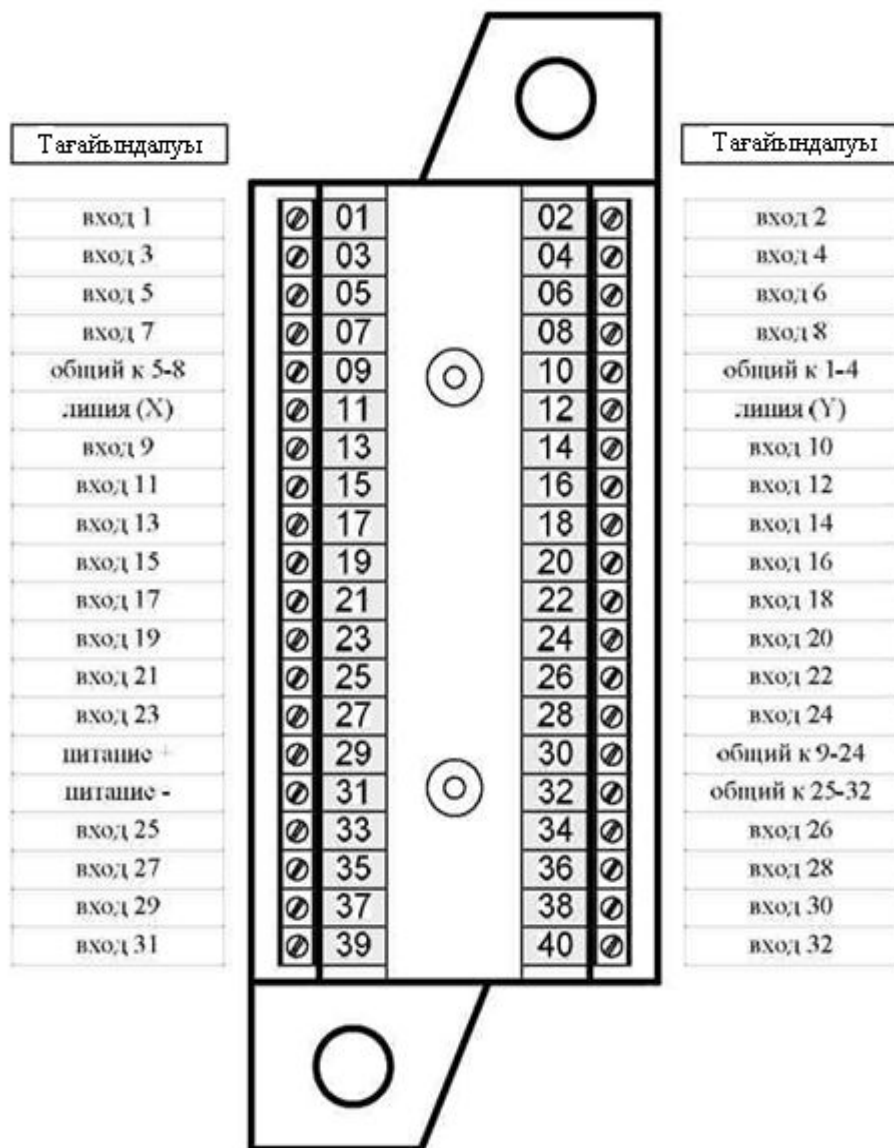

ТС32 БЛОГЫНЫҢ ҚҰРЫЛЫМДЫҚ СҰЛБАСЫ



ТИ БЛОГЫНЫҢ СЫРТҚЫ КӨРІНІСІ



ТИ БЛОГЫ ШЫҒЫСТАРЫНЫҢ СПЕЦИФИКАЦИЯСЫ

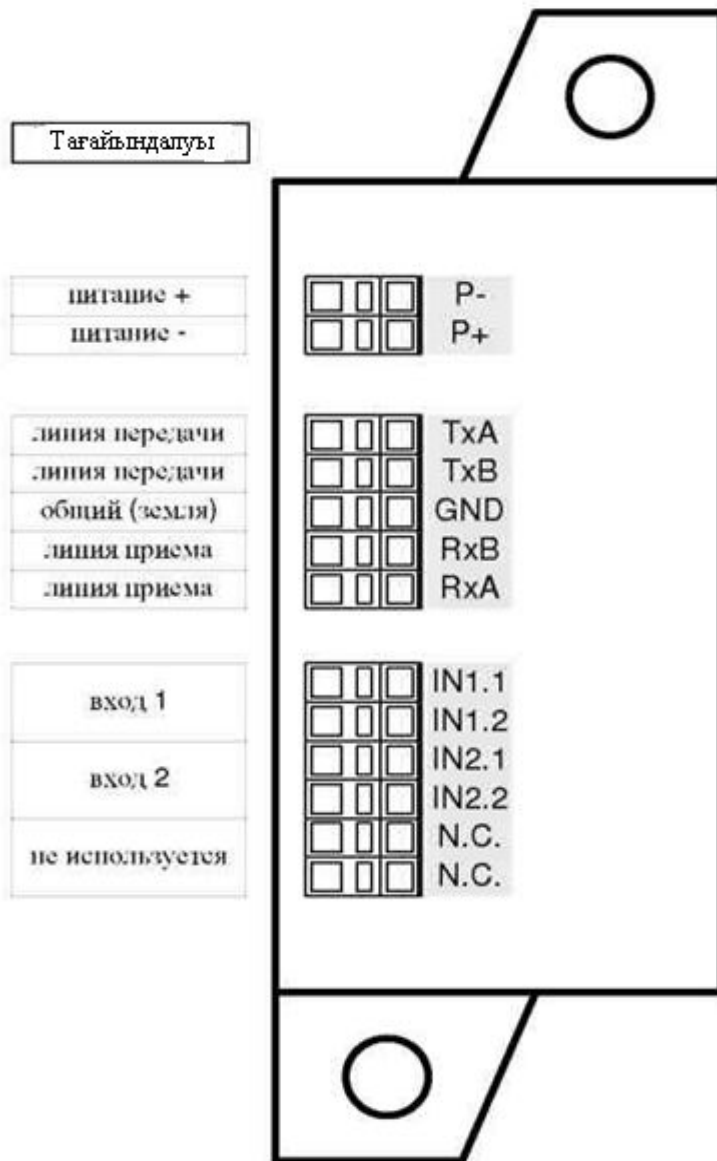

ТИ БЛОГЫНЫҢ ҚҰРЫЛЫМДЫҚ СҰЛБАСЫ

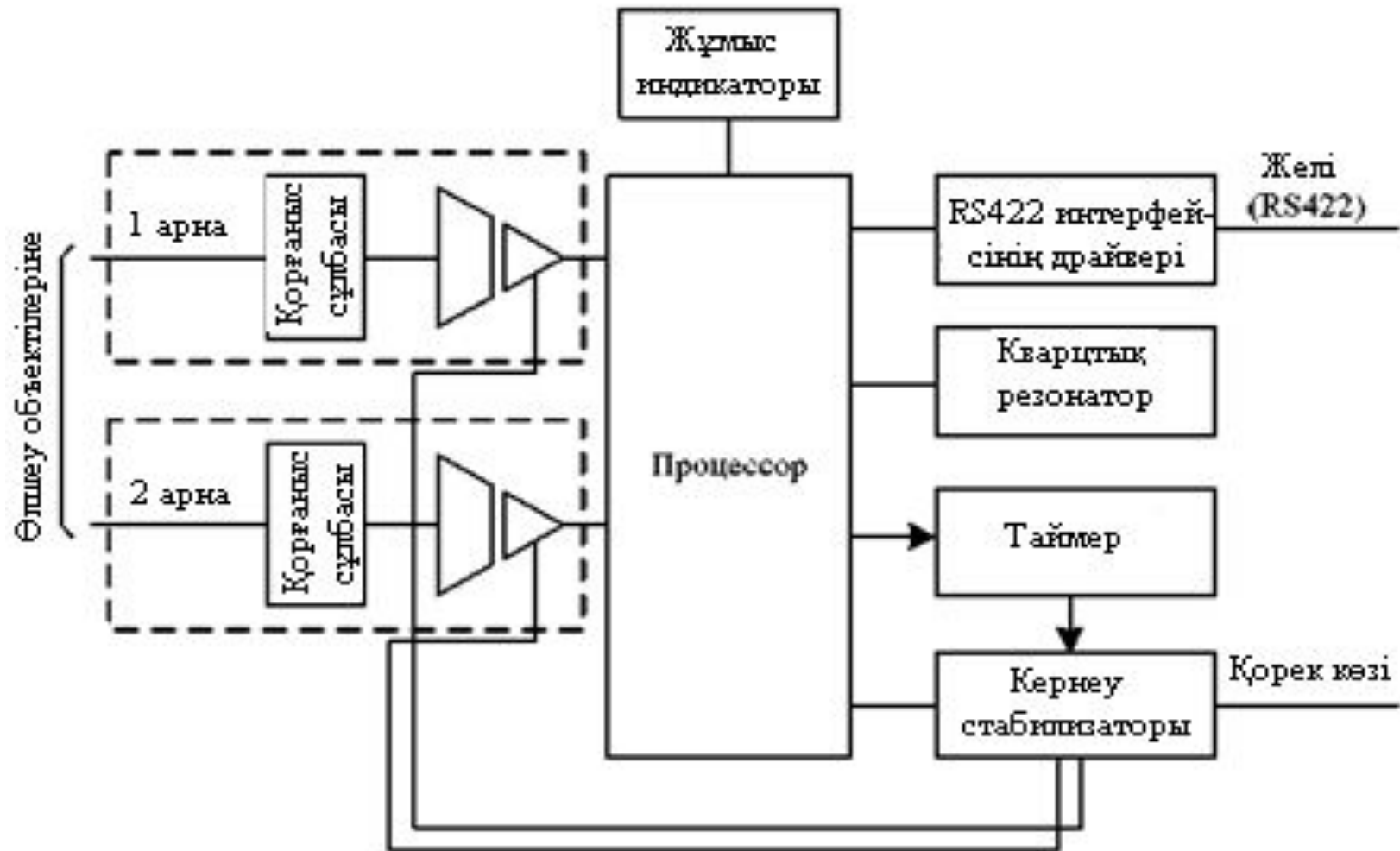

ҚОРЫТЫНДЫ

- Аппаратуралар көлемі азайтылады
- Объектілер логикалық басқарылып, олардың күйі логикалық бақыланады
- Пойыздардың атқарылған қозғалыс графигін енгізу мүмкіндігі
- Құрылғылардың жұмыс істеу сенімділігі артады
- Қолданыстағы ДО құрылғыларын өзгертусіз оларға “Диалог” құрылғыларын монтаждау мүмкіндігі



ПАЙДАЛАНЫЛҒАН ӘДЕБИЕТТЕР ТІЗІМІ

- Системы диспетчерской централизации: учеб. для вузов ж.-д. Транспорта / Д.В.Гавзов, О.К.Дрейман, В.А.Кононов, А.Б.Никитин; под ред. Вл.В. Сапожникова. – М: Маршрут, 2005.
- Системы диспетчерской централизации. Д.В. Гавзов, О.К. Дрейман. – М: Маршрут, 2002.
- Техническая документация по ДЦ «Неман» КТЦ БелЖД.

