

Устройство системы освещения

автомобилей

Что входит в систему освещения автомобиля?



Габаритные огни спереди и...



Габаритные огни сзади автомобиля...



Что еще входит в систему освещения автомобиля?



Знак автопоезда



Дополнительный свет



Если Вы включили «габаритные огни» на своем автомобиле и их нет! И что делать?



Ехать без «габаритных огней» ! И что
будет?





Без габаритов ночью , тем более без света фар ехать
нельзя, тогда что делать?









ИЩУ
МОЗГ...
ІА БЛОНДИНКО

Можно сделать самому, как устроена
система освещения автомобиля?



Очень просто !!!!!!!

SCHEMAT INSTALACJI ELEKTRYCZNEJ

Arkusz 21

- 1 — światło postojowe i kierunkowik
magowy
- 2 — reflektor
- 3 — płyta łącząca
- 4 — prądnicą
- 5 — przerywacz
- 6 — nadajnik lampy kontrolnej tempera-
tury wody w chłodnicy
- 7 — sygnał dzwinkowy
- 8 — wyłącznik „mas”
- 9 — akumulator
- 10 — nadajnik wskaźnika poziomu paliwa

- 11 — reflektor obrotowy
- 12 — nadajnik wskaźnika temperatury wo-
dy w bloku silnika
- 13 — rozrusznik
- 14 — rozdzielacz zapłonu
- 15 — spornik diperyjący
- 16 — opróżniak słodkowy
- 17 — świeca zapłonowa
- 18 — świece zapłonowe
- 19 — samoczynny regulator prędkości
- 20 — zespół bezprzewodów łączących
- 21 — gniazda wtykowe lampy przeciwno-

- 22 — silnik wentylatora ogrzewania szyby
przedniej
- 23 — silnik wycieraczki
- 24 — przerywacz kierunkowikow mago-
wych
- 25 — żarówka oświetlenia silnika
- 26 — nadajnik wskaźnika ciśnienia oleju
- 27 — włącznik sygnału świetlnego hamo-
wania
- 28 — nożyk przełącznik światła
- 29 — wskaźnik poziomu paliwa
- 30 — tuleja łącząca

- 31 — żarówka oświetlenia przyrządów
- 32 — szyboscómierz
- 33 — wskaźnik kierunkowikow
- 34 — amperomierz
- 35 — wyłącznik zapłonu i zamkiem
- 36 — lampa sufitowa
- 37 — wskaźnik światła długiego
- 38 — włącznik lampy sufitowej
- 39 — przełącznik silnika wentylatora
ogrzewania szyby przedniej
- 40 — wskaźnik temperatury wody w bloku
silnika

- 41 — włącznik lamp oświetlenia przyrzą-
dów
- 42 — bezpiecznik ciepły
- 43 — wskaźnik ciśnienia oleju
- 44 — przycisk sygnału dzwinkowego
- 45 — sumpo kontrolna temperatury wody
w chłodnicy
- 46 — centralny przełącznik światła
- 47 — włącznik reflektora obrotowego
- 48 — przełącznik kierunkowikow
- 49 — reflektor tylny, sygnał świetlny ha-
mowania i kierunkowikow
- 50 — gniazda wtykowe przyciępy

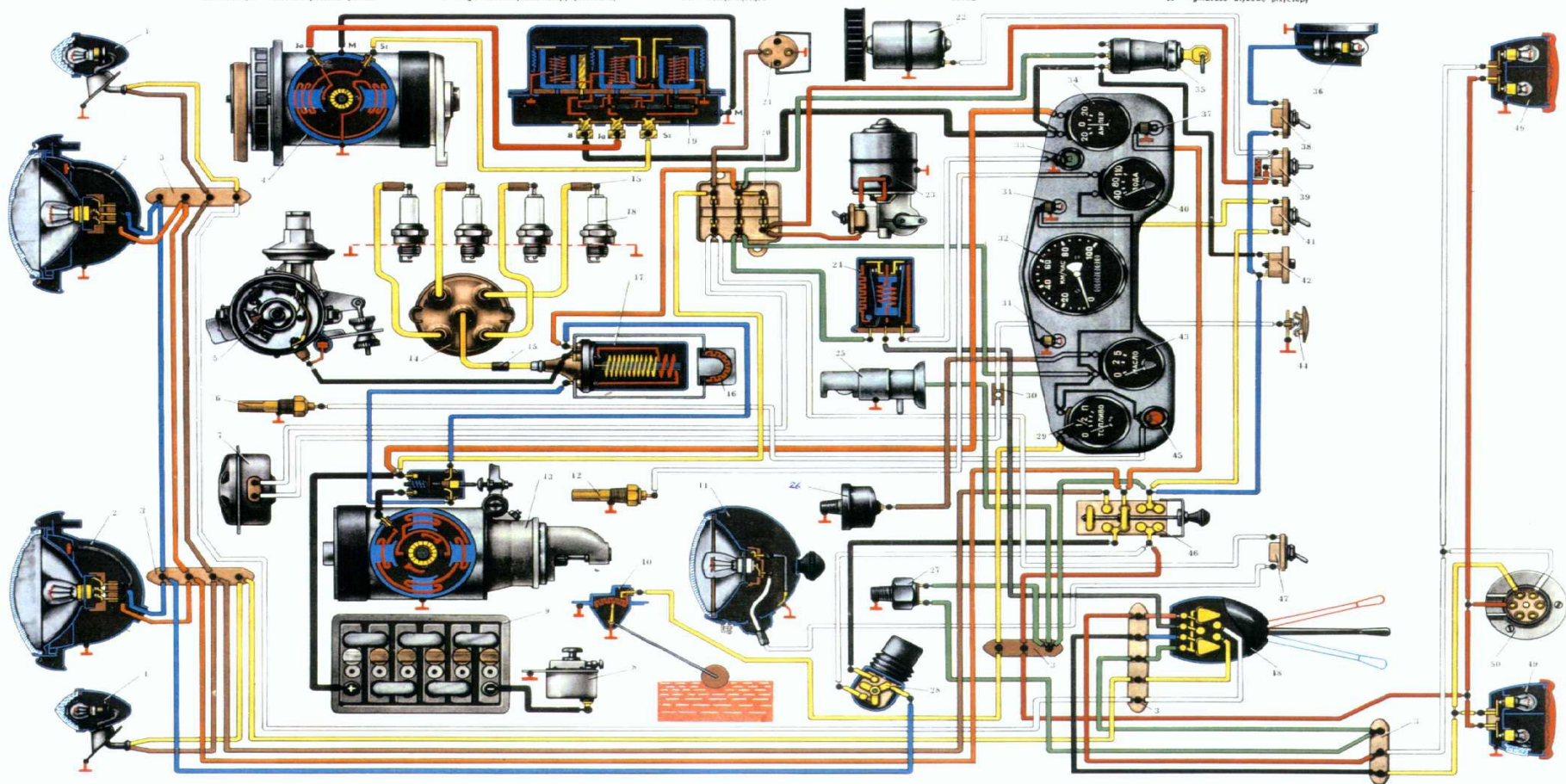

Надо найти аккумуляторную
батарею, где она?



НАШЛИ



Куда напряжение поступает с АКБ?



На переключатель ближнего и дальнего
света и габаритных огней?



Куда напряжение поступает с переключатель ближнего и дальнего света и габаритных огней?



Download from
Dreamstime.com

This watermarked comp image is for previewing purposes only.

ID 10678171

© Aniram | Dreamstime.com

С переключателя ближнего и дальнего света и габаритных огней напряжение поступает на предохранители габаритных фонарей



Зачем нужны предохранители на
автомобиле?



K-A

Что бы электропроводка «замкнув» не сгорела вместе с автомобилем!!!!



Как напряжение распределяется в колодке предохранителей?



Один предохранитель на каждую лампу в фонаре, а именно: передний правый габарит, передний левый габарит, (знак автопоезда), передний правый ближний свет, передний левый ближний свет, передний правый дальний свет, передний левый дальний свет, задний правый габарит, задний левый габарит и освещение госзнака (номера).



Если мы включили только «габариты»
напряжение куда пойдет?

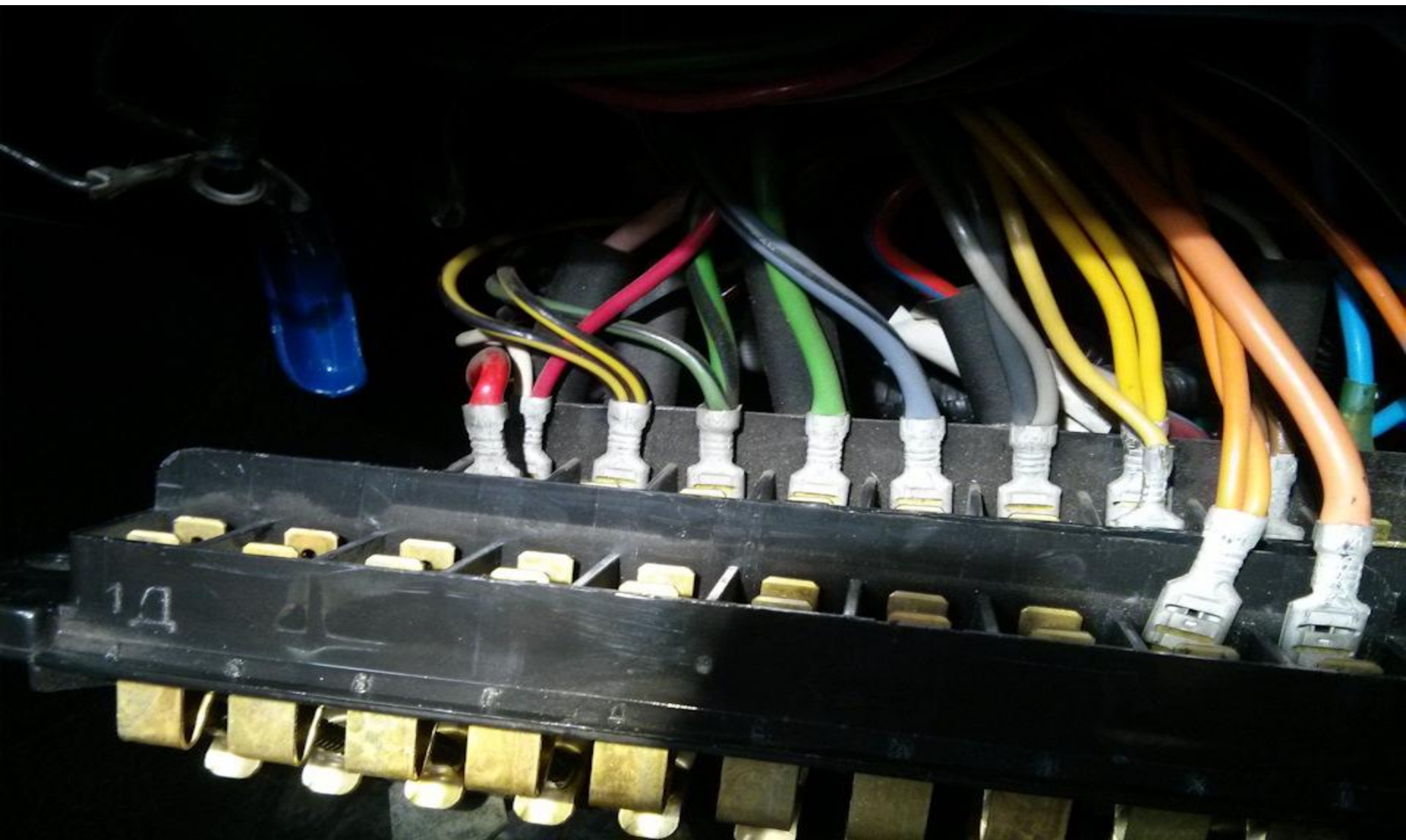





Рис.42. Схема включения освещения на автомобиле. 1. Подфарник левый. 2. Соединительная панель. 3. Фара левая. 4. Фара правая. 5. Лампа габаритной лампы прикуривателя. 6. Подфарник правый. 7. Лампа габаритного света подфарника. 8. Блок предохранителей правый. 9. Штекерное соединение с электропроводом. 10. Аккумуляторная батарея. 11. Генератор. 12. Штепсельная розетка для переносной лампы. 13. Клемма стартера. 14. Амперметр. 15. Лампа переносная. 16. Блок предохранителей левый. 17. Выключатель сигнала торможения. 18. Выключатель зажигания. 19. Выключатель освещения шкал приборов. 20. Выключатель наружного освещения. 21. Контрольная лампа включения габаритного света. 22. Лампа освещения шкал приборов. 23. Плафон внутреннего освещения. 24. Дверной выключатель плафона внутреннего освещения салона. 25. Лампа освещения багажника. 26. Штекерные колодки. 27. Клемма переключателя электродвигателя отопителя. 28. Выключатель фонаря света заднего хода. 29. Задний фонарь левый. 30. Фонарь света заднего хода. 31. Фонарь освещения номерного знака. 32. Лампа сигнала торможения. 33. Лампа габаритного света заднего фонаря. 34. Задний фонарь правый.

С колодки предохранителей напряжение пойдет на передний правый габарит, передний левый габарит, а так же.....



А так же..... , колодки предохранителей напряжение пойдет
на знак автопоезда, спереди автомобиля, и...

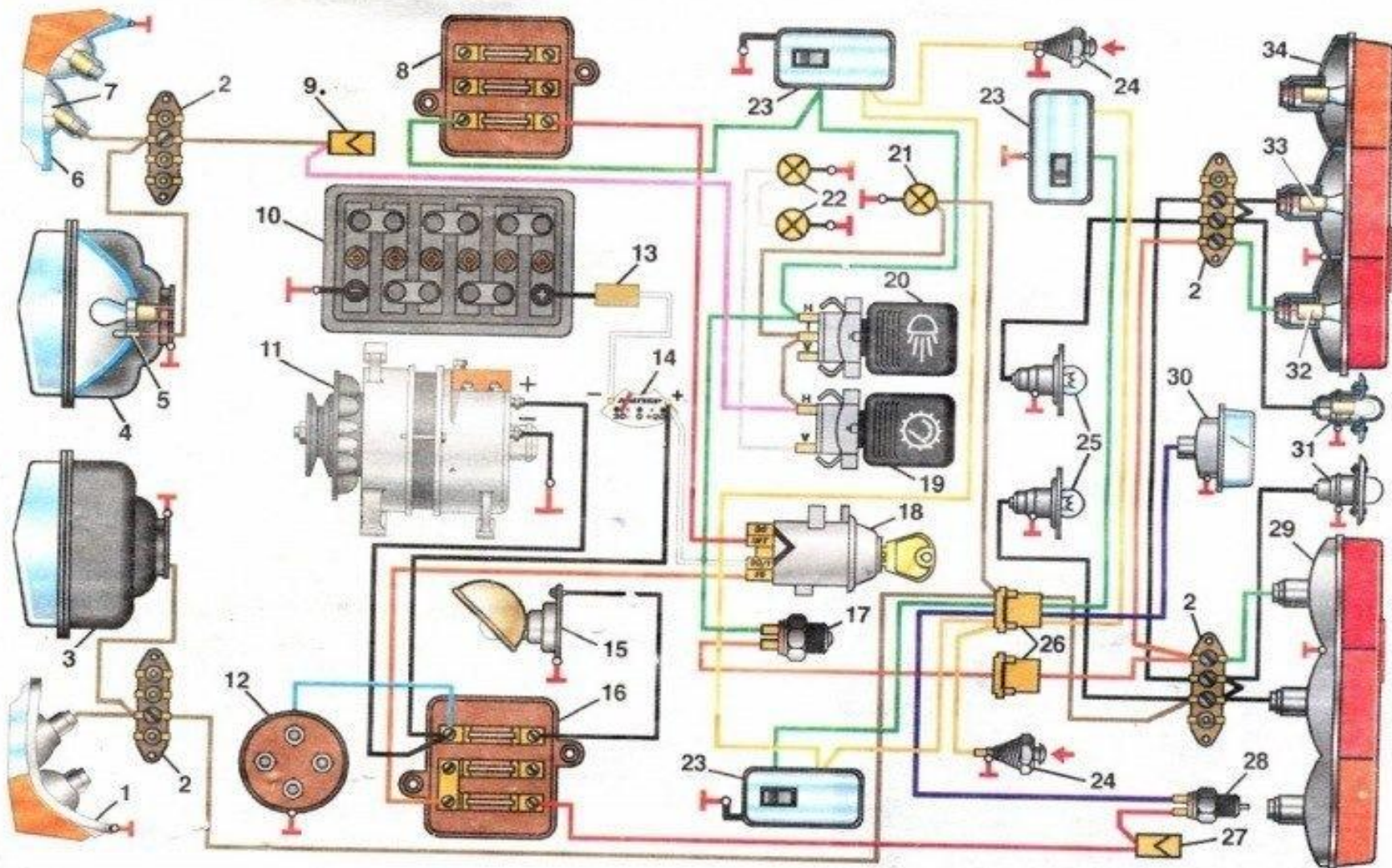

С колодки предохранителей напряжение пойдет на задний правый габарит, задний левый габарит и освещение госзнака (номера).



Если включили «габариты» и они «не горят», что делать?



Искать «обрыв в электро-цепи», или замыкание, а где ?



В блоке предохранителей?

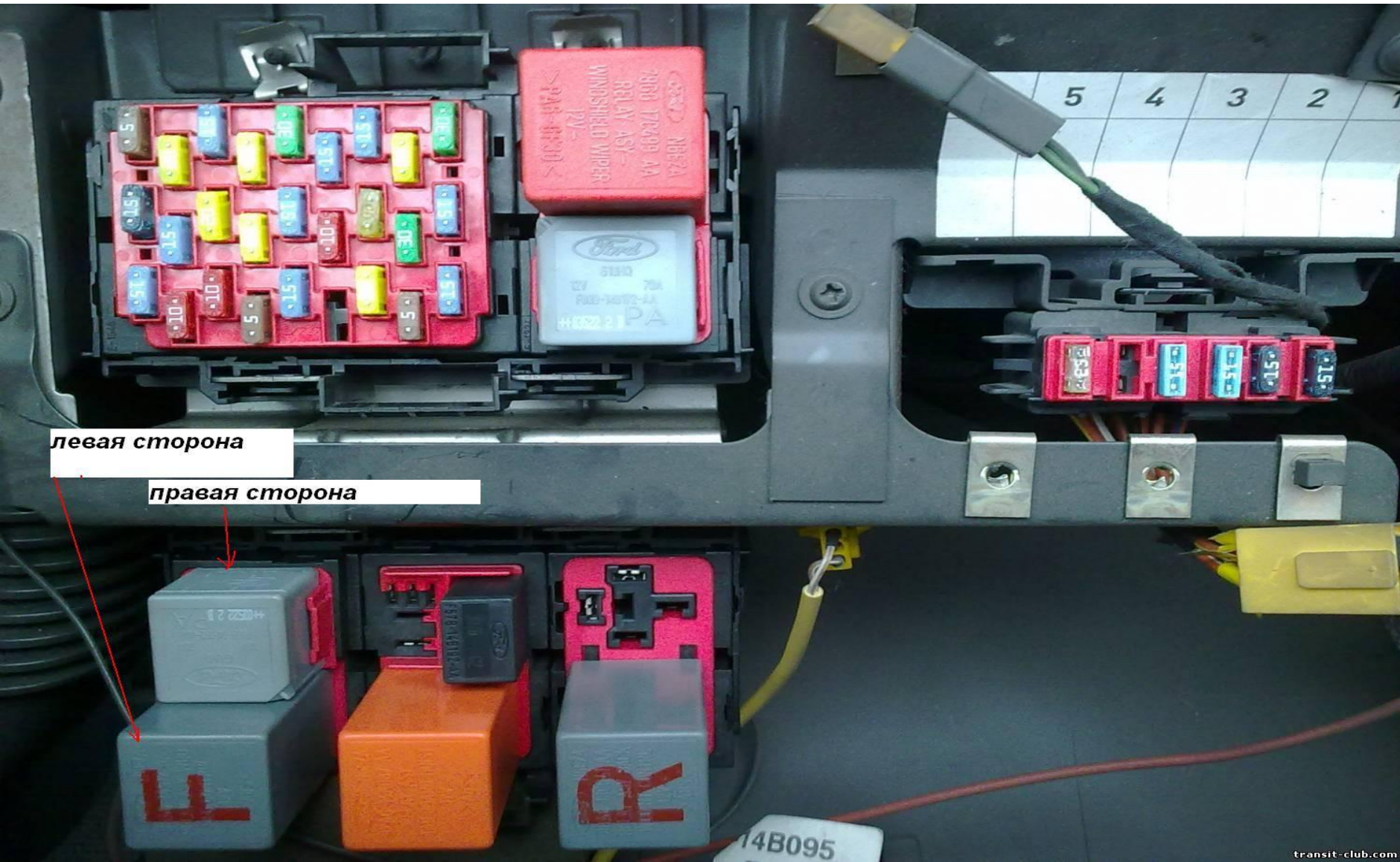

Как определить какой куда предохранитель предназначен?



Либо на крышке блока предохранителей написано

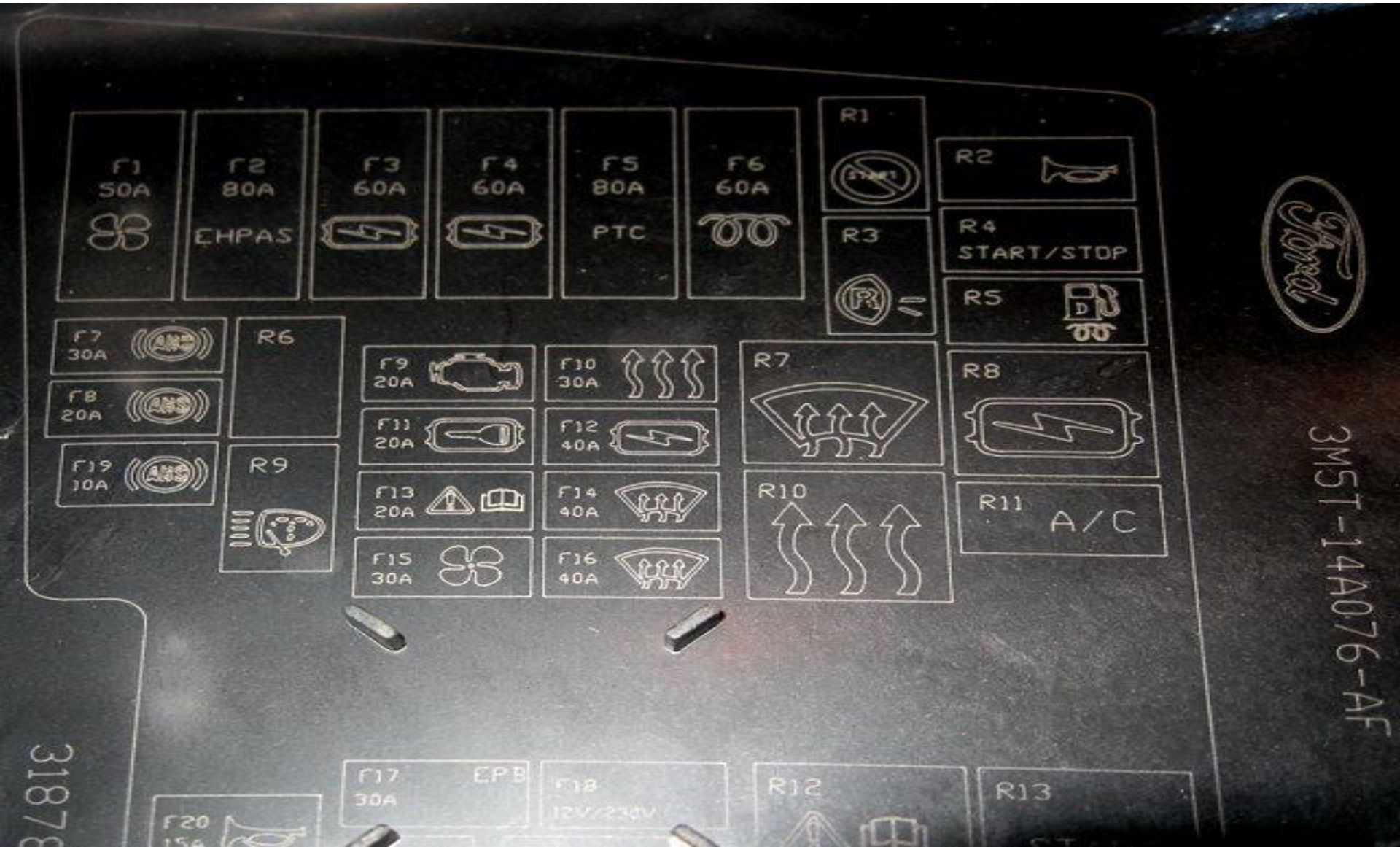

Либо схема предохранителей дана на крышке блока предохранителей

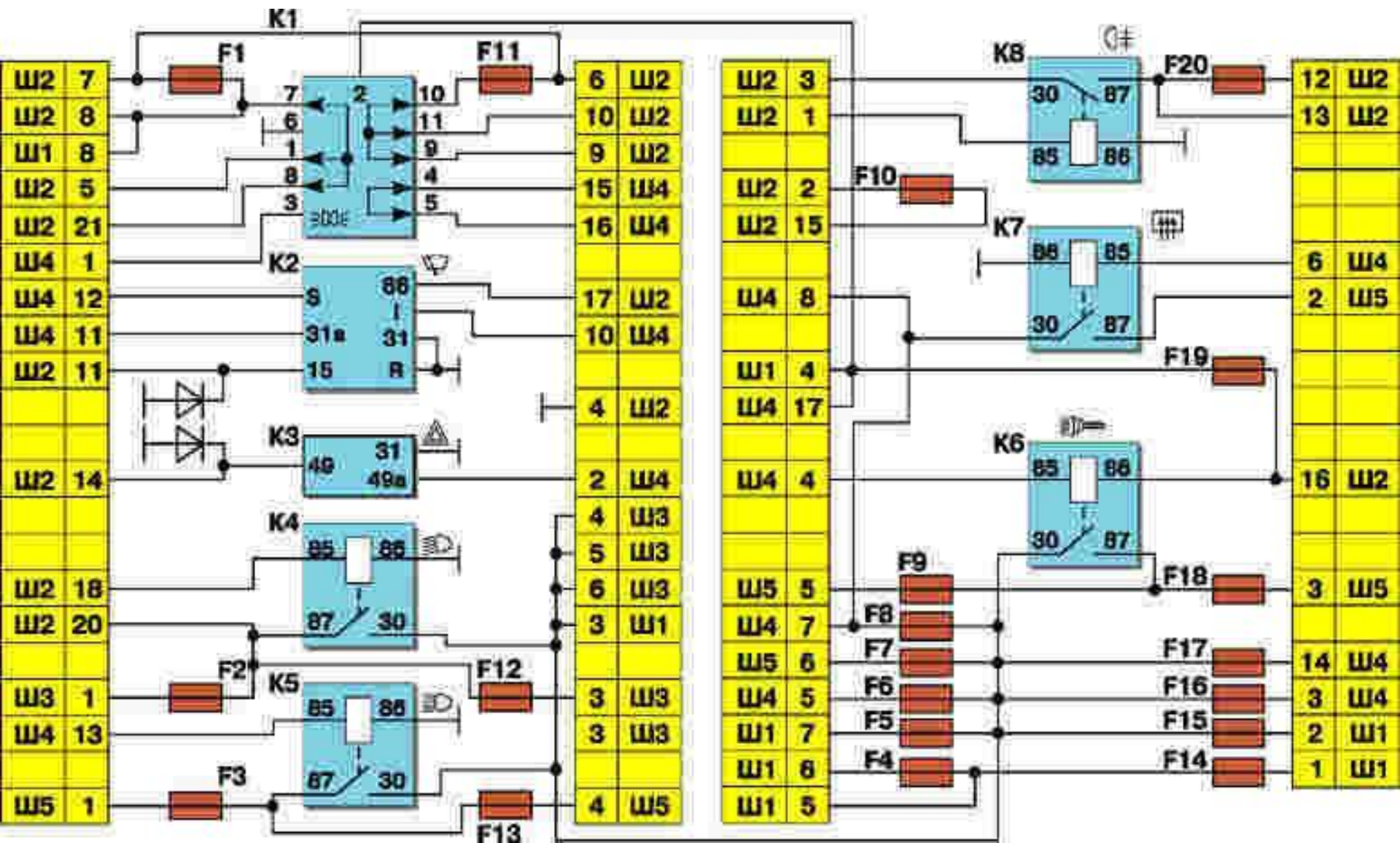

Ищем горелые предохранители и



ЦЕЛЫЙ



СГОРЕВШИЙ



RADIOSKOT.RU



И меняем на целые, по величине силы тока -
ампер (на них все написано)



Поменяли сгоревшие предохранители, и не все габаритные огни горят, что делать?





Что может быть с габаритными фонарями



Перегореть лампы в фонарях могут?



Снимаем фонарь...



Проверяем лампы...

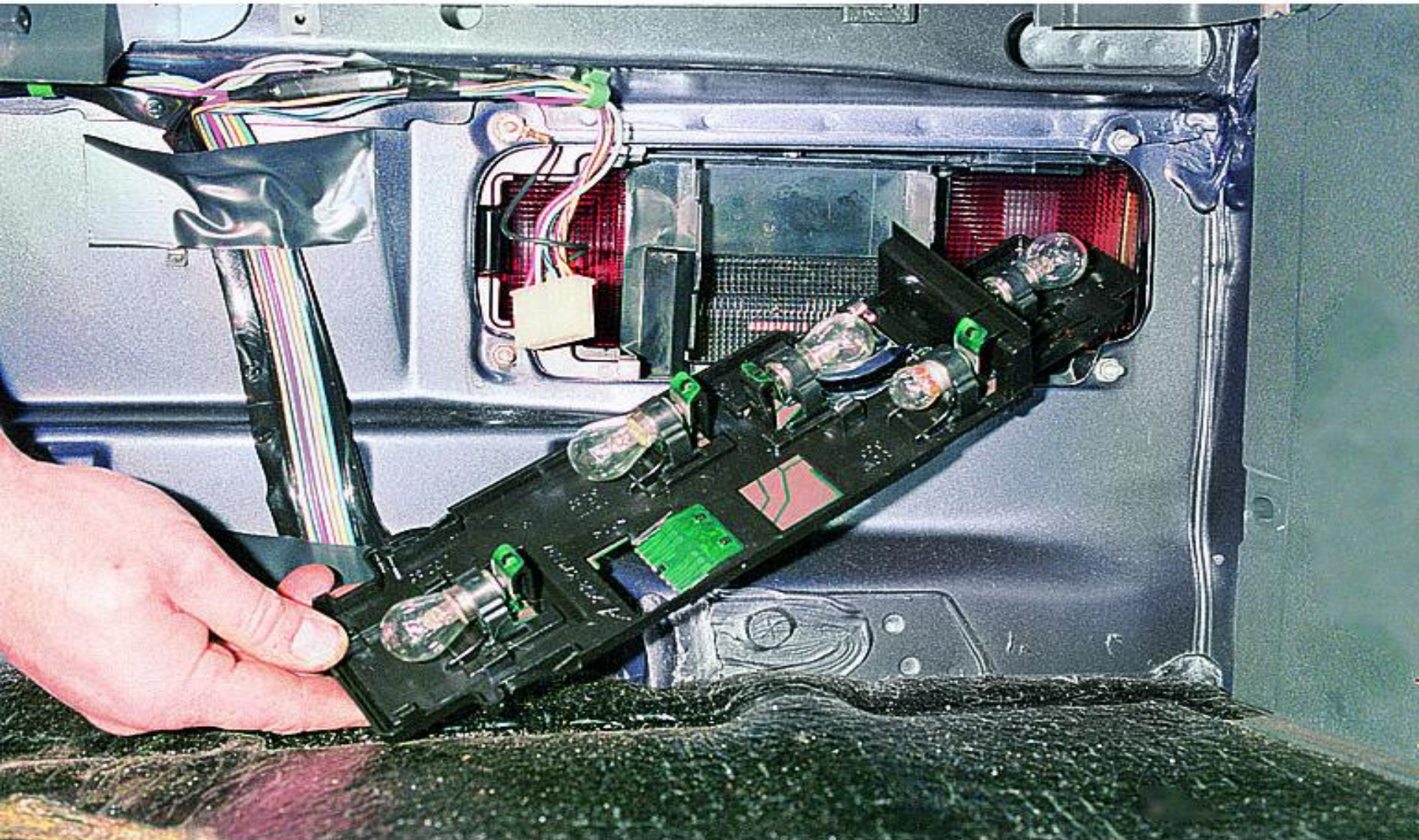

Вынимаем лампы...



клуб-лада.рф

Вынимаем из фонарей горелые...



Ставим нормальные

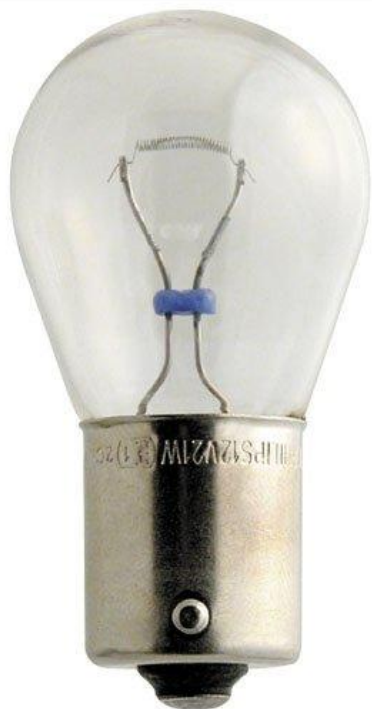
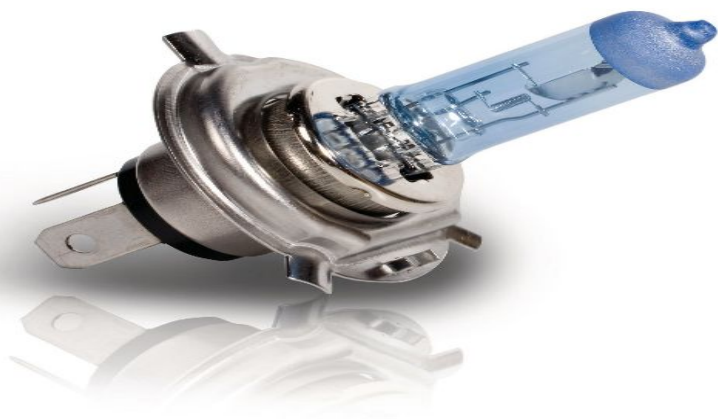

Собираем фонарь



Теперь габариты горят – все работает,
ехать можно?



THE END

