

Принципиальные схемы проведения измерений

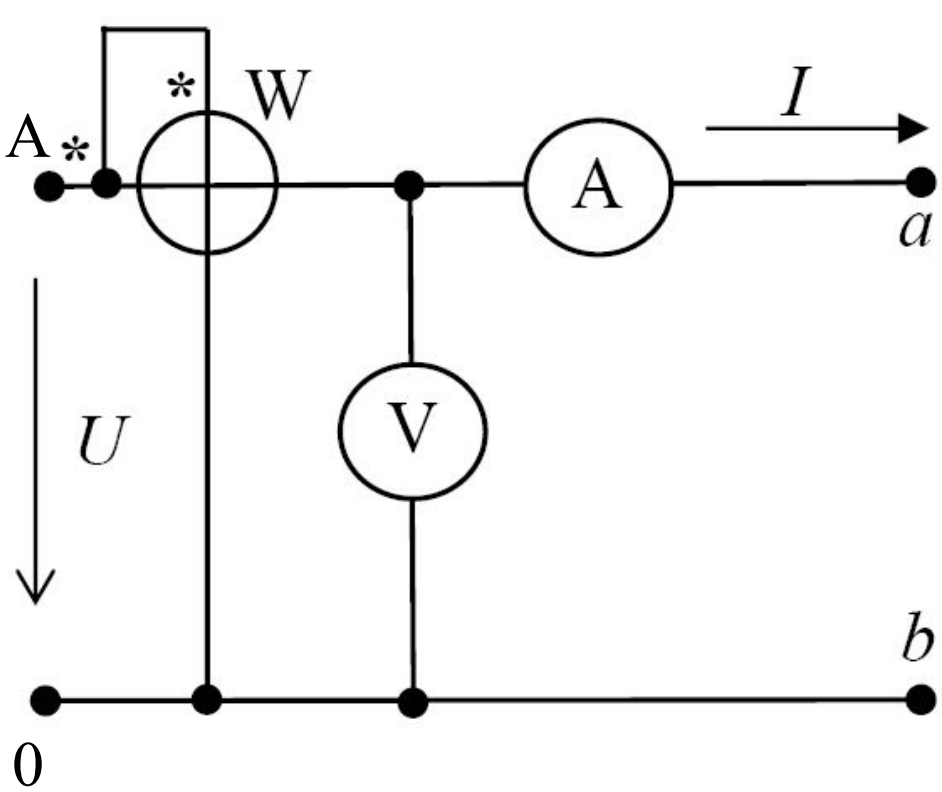

1-
Л

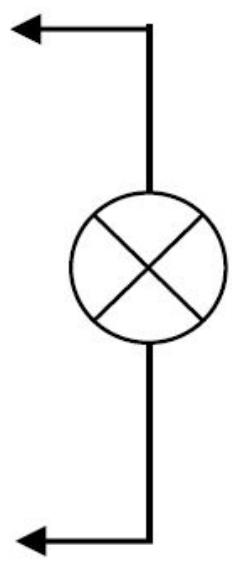

2

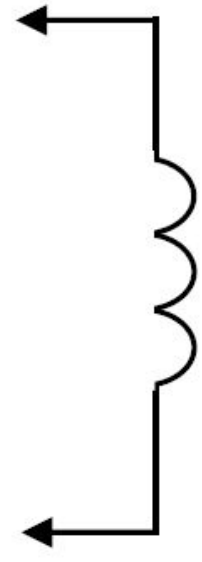

3-й опыт с
Конденсатором

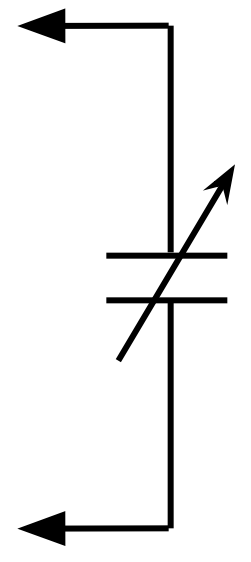

Данные и показания измерительных приборов

Вид нагрузки	Амперметр				Вольтметр				Ваттметр			
	N_{xI}	I_N	N_I	K_I	N_{xU}	U_N	N_U	K_U	N_{xP}	P_N	N_P	K_P
	дел.	А	дел.	%	дел.	В	дел.	%	дел.	Вт	дел.	%
Лампы												
Катушка												
Конденсатор												

Вычисление результатов измерений и $\cos \varphi$

Вид нагрузки	C_I	C_U	C_P	U	I	P	$\cos \varphi$
	А	В	Вт	В	А	Вт	
	дел.	дел.	дел.				
Лампы							
Катушка							
Конденсатор							

Схема измерений с лампами накаливания



Схема измерений с катушкой индуктивности



Схема измерений с конденсатором

Включить все тумблеры!!!

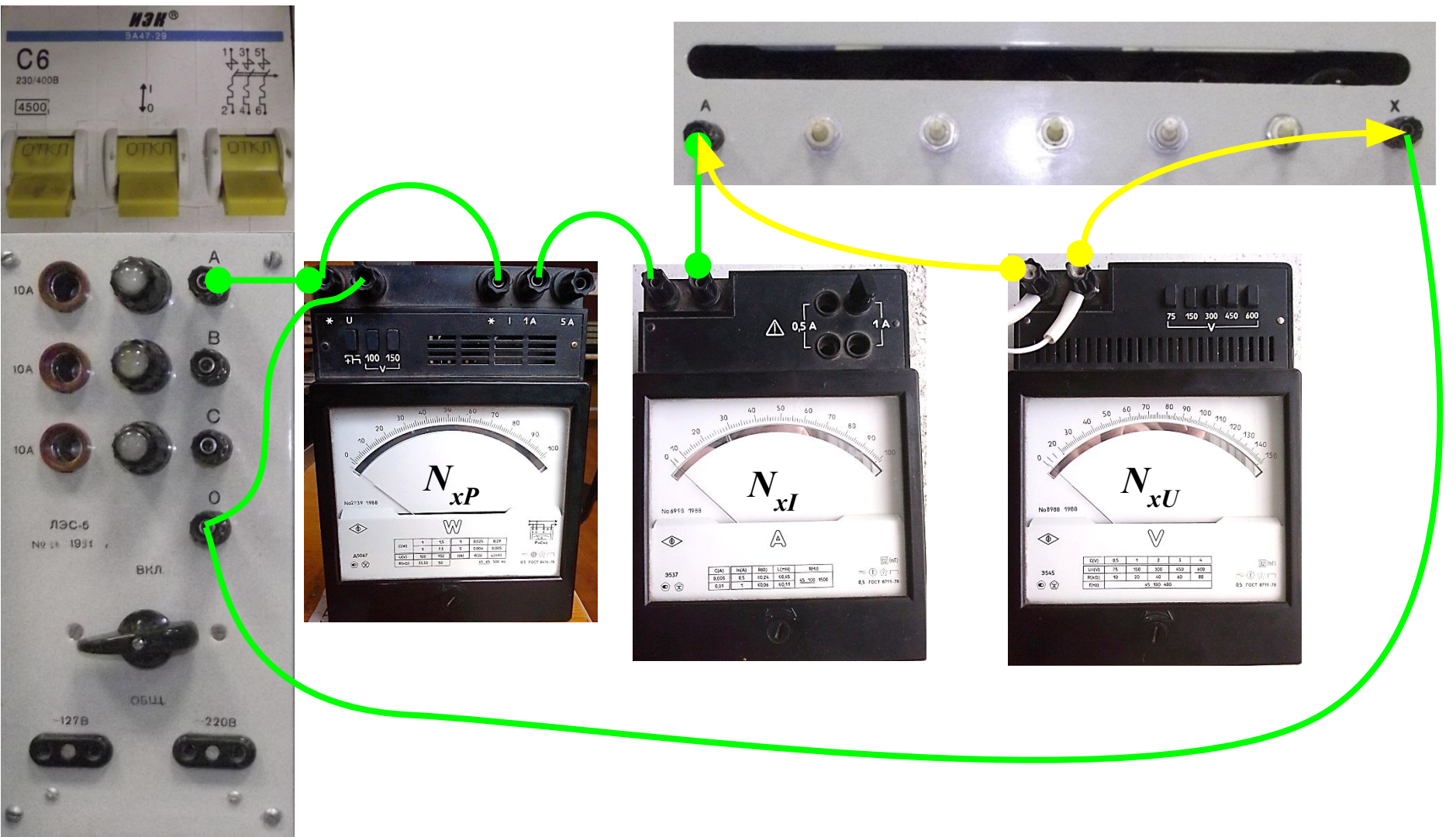

Порядок расчета:

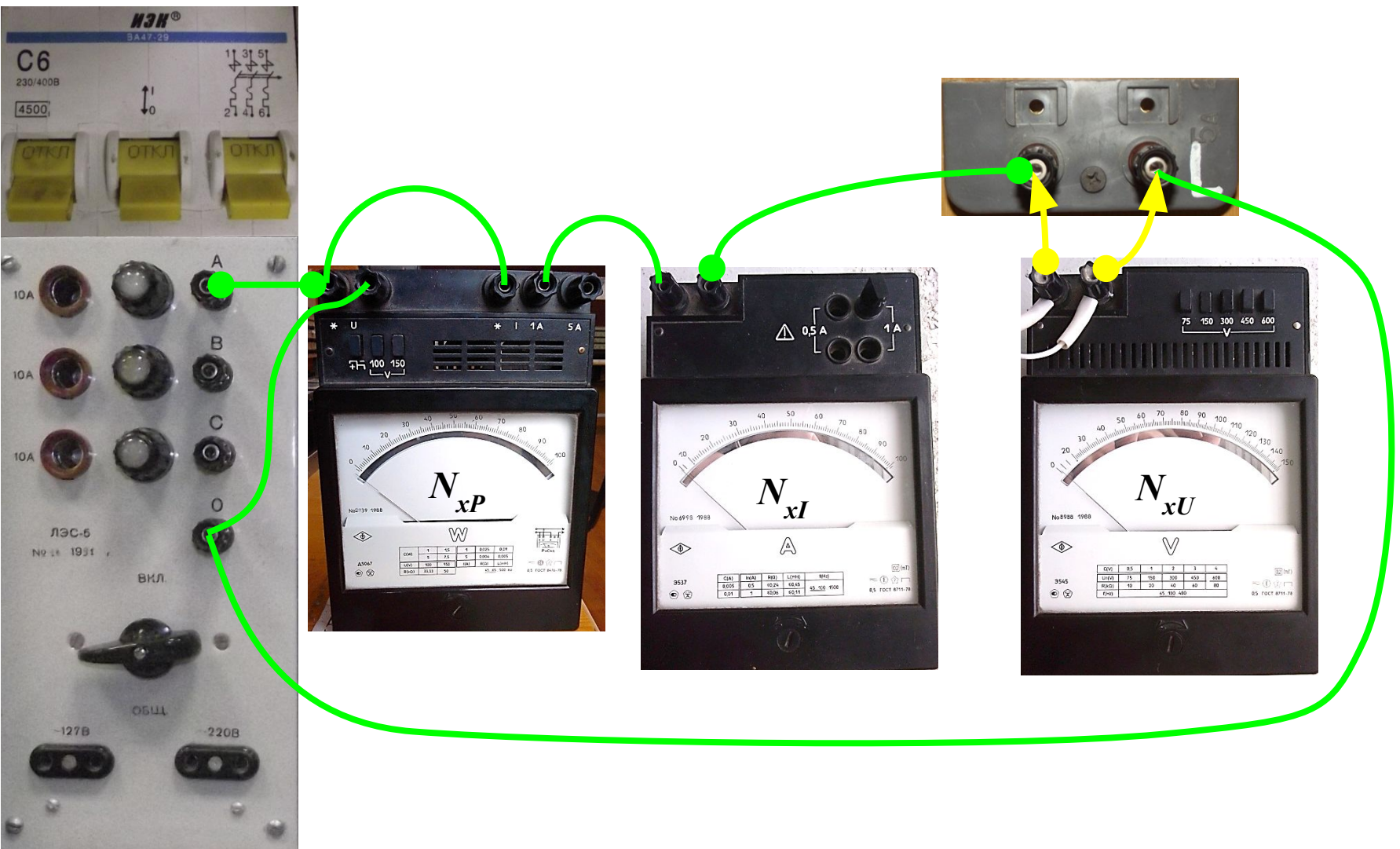
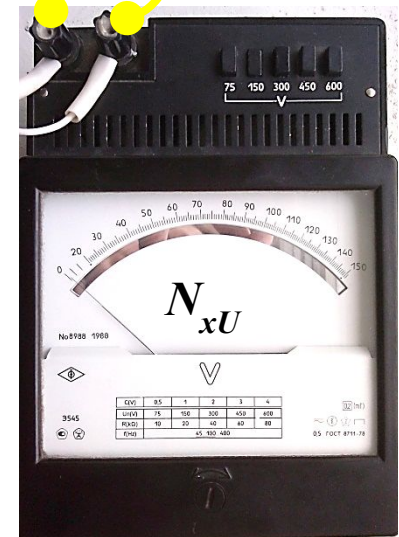
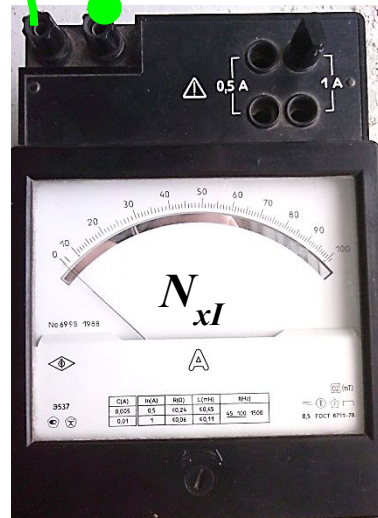
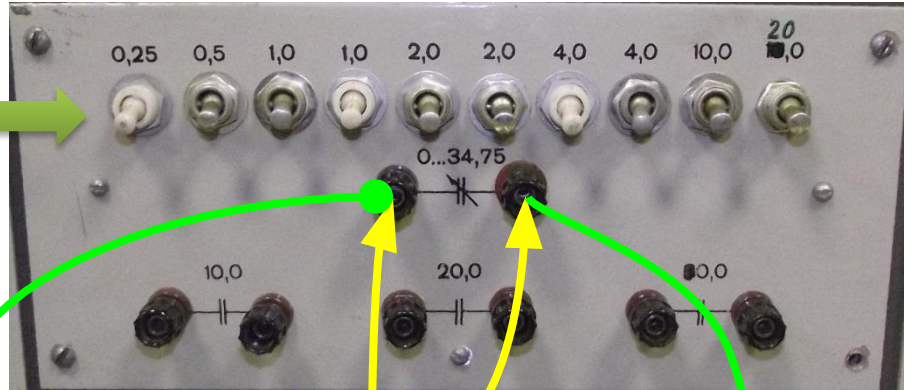
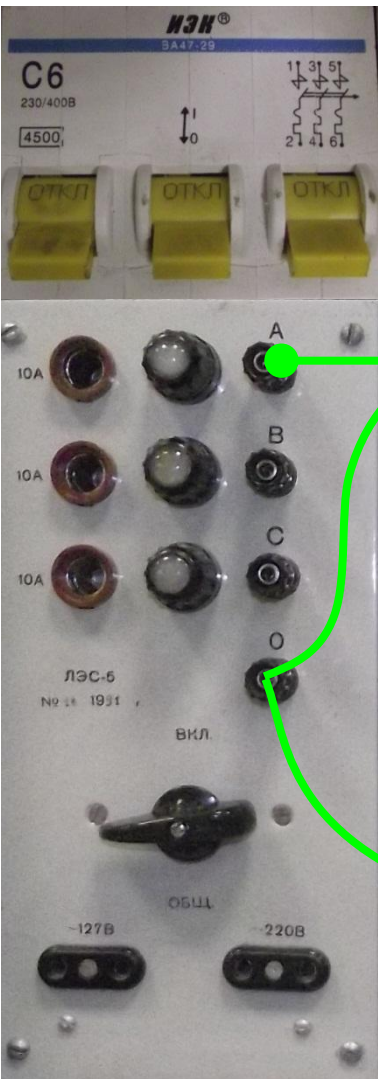
C_P C_U C_P формулы (2)

I , U , P формулы (4)

$\cos\varphi$ формулы (21), 3 знака после запятой

ε_P ε_U ε_P формулы (17)

ΔI , ΔU , ΔP формулы (18)

$\varepsilon_{\cos\varphi}$ формула (22)

$\Delta_{\cos\varphi}$ формула (23)

!!! Ответ в виде доверительных интервалов:

$I_0 = (***\pm***)$ А, $U_0 = (***\pm***)$ В, $P_0 = (***\pm***)$ Вт,

$\cos\varphi = (***\pm***)$