

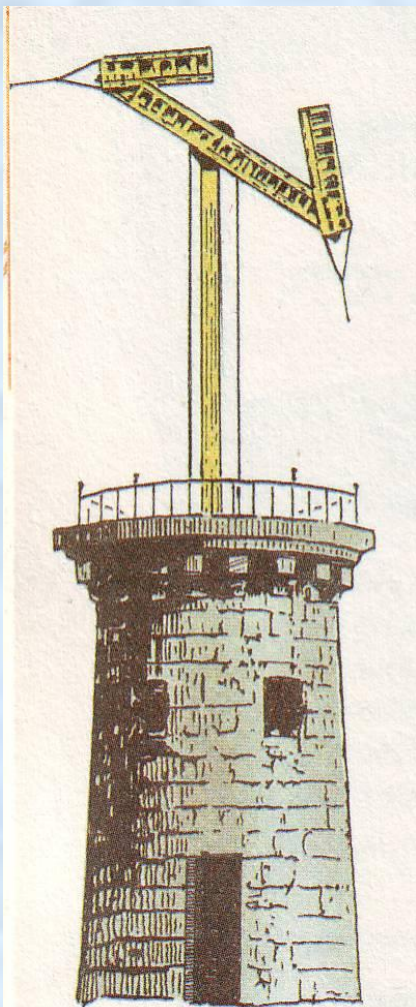

**«Счастлив я, что
не за рубежом, а в
России открыто
новое средство
связи»**

А.С.Попов



Сигнальная башня Шаппа

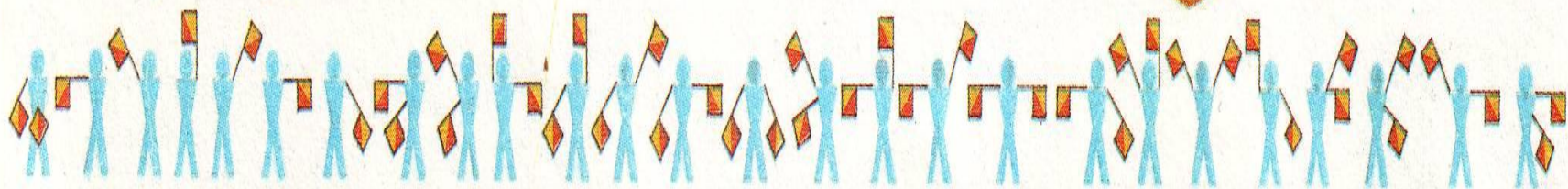

A B C D E F G H I J K L M N O P Q R S T U V W X Y Z

Приёмник телеграфа Морзе

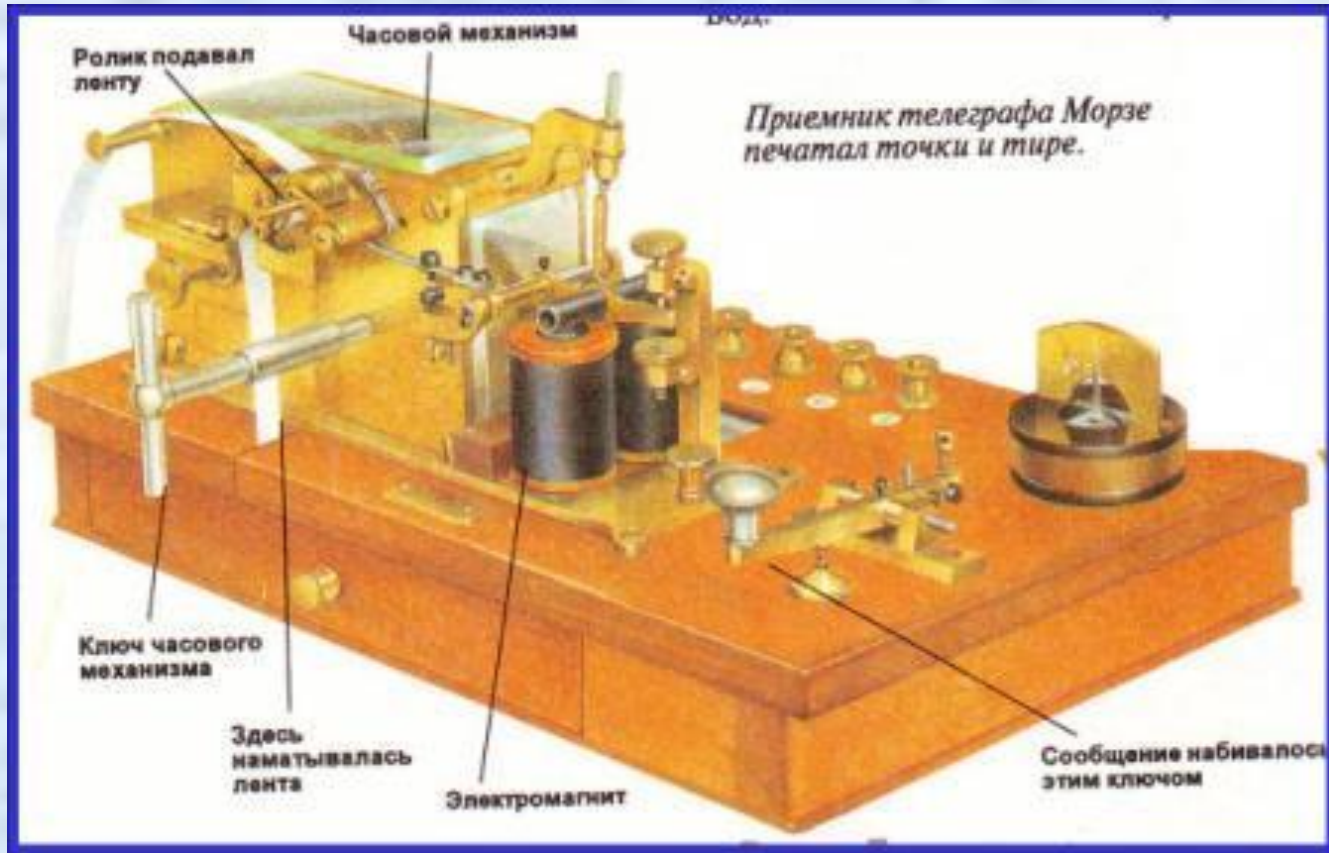

Принцип радиосвязи

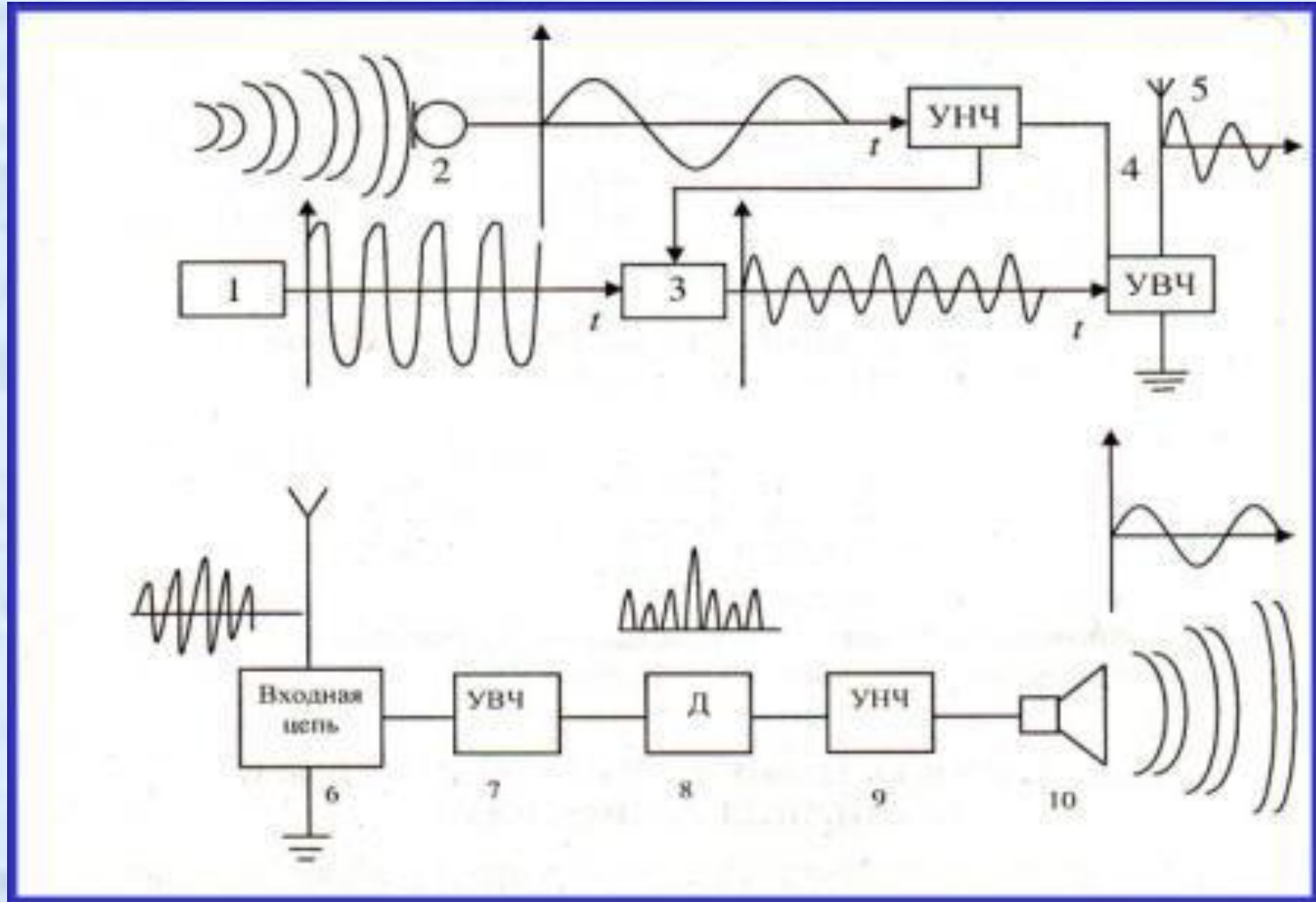

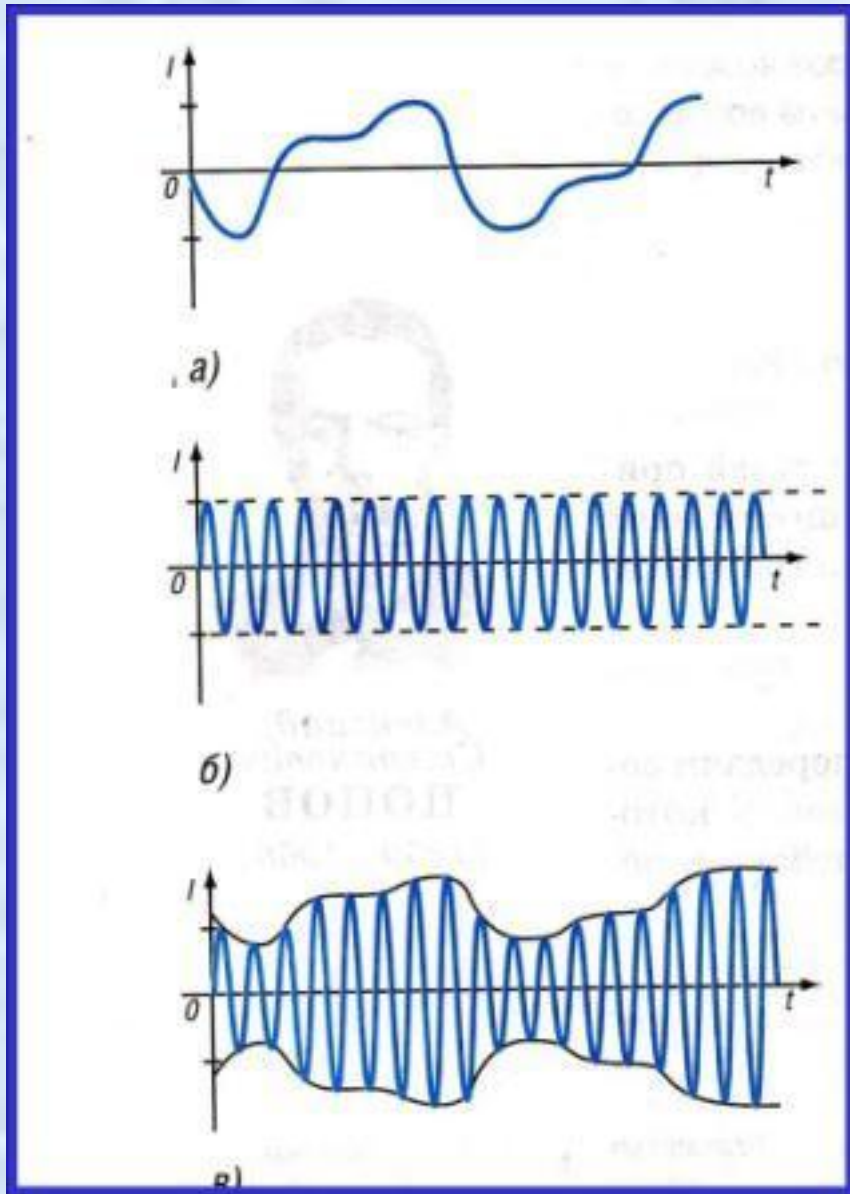

звуковые колебания

волна высокой частоты

амплитудно-модулированные колебания

Схема простейшего радиоприёмника

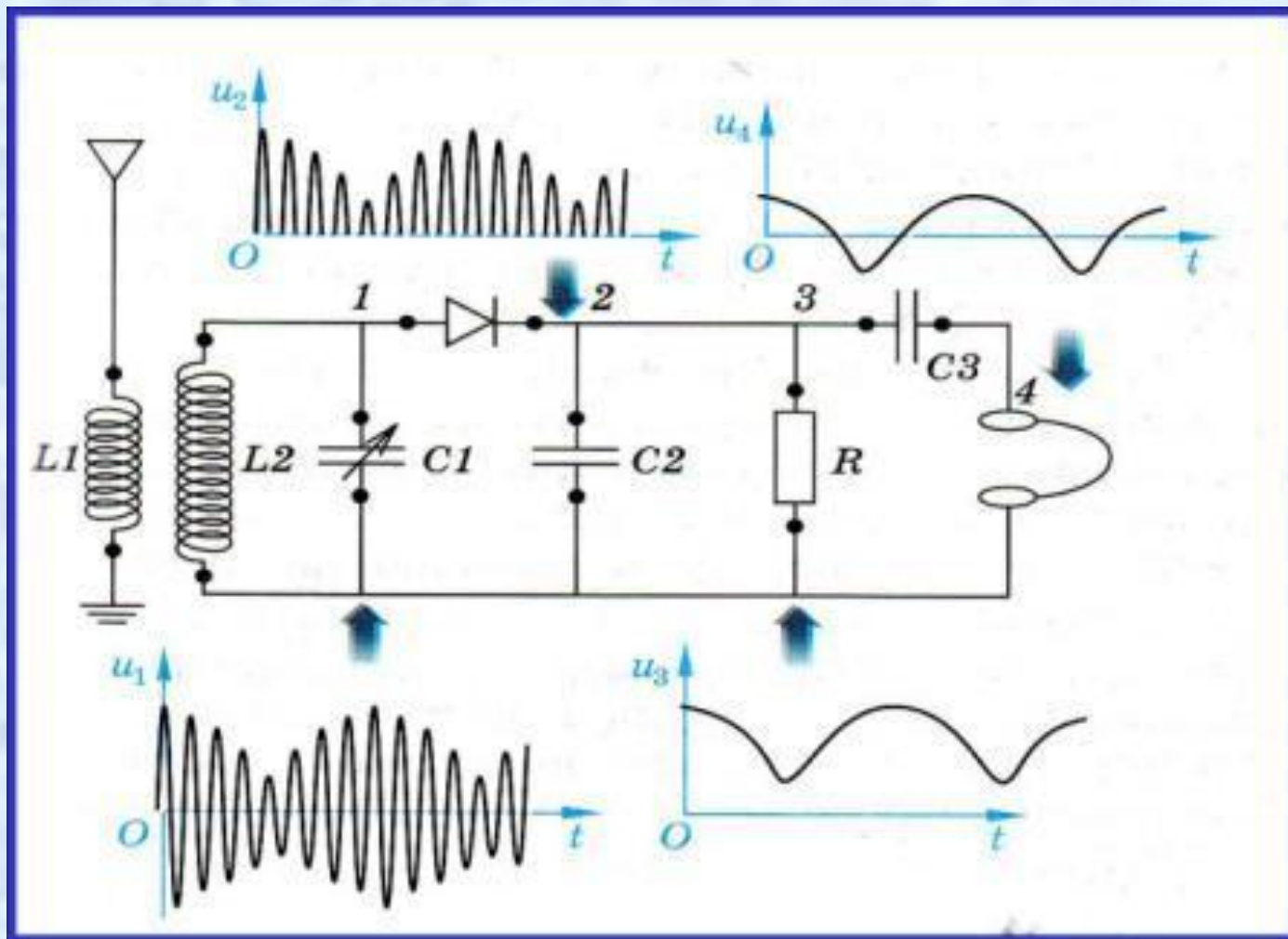

Первые

радиоприёмники

Прибор Г.Герца



Первый радиоприёмник

А. С. Попов

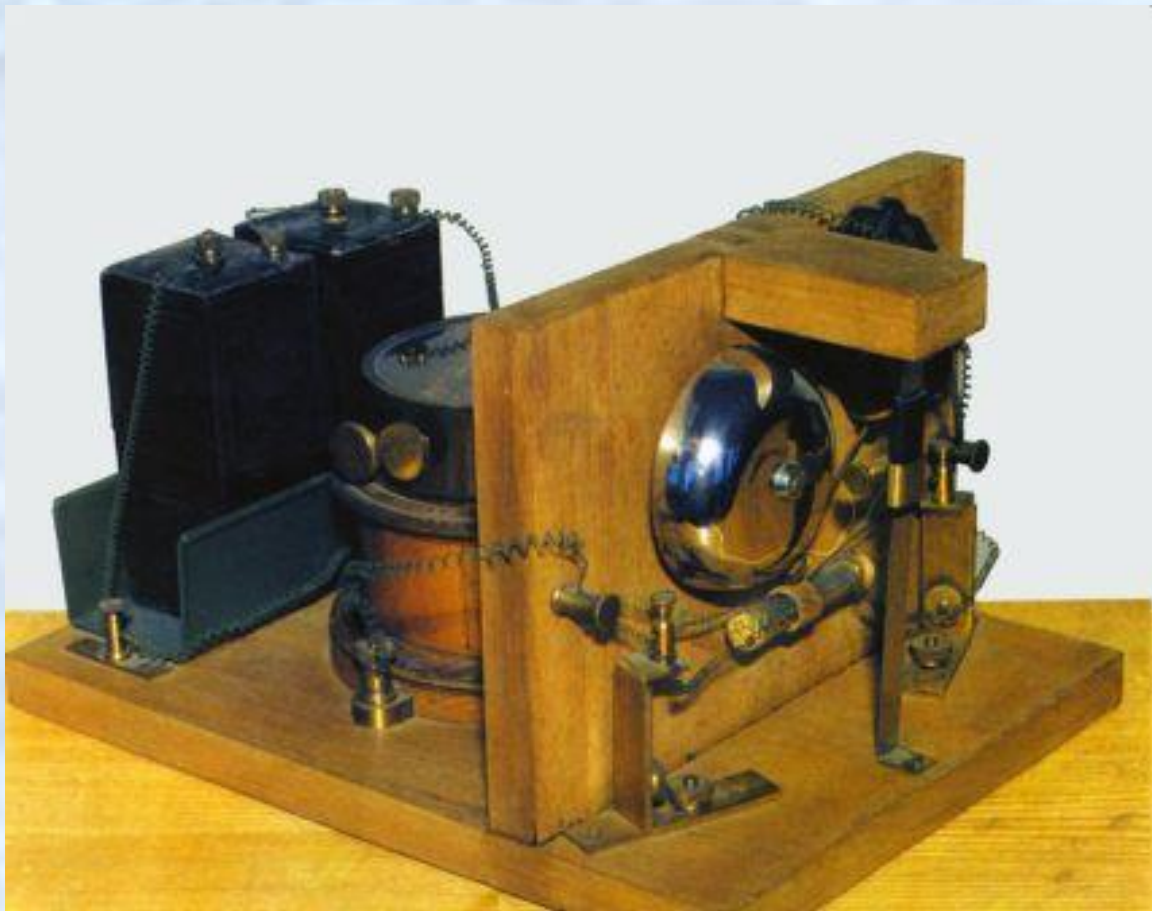

1895 год

"Марконифон"-1896г.

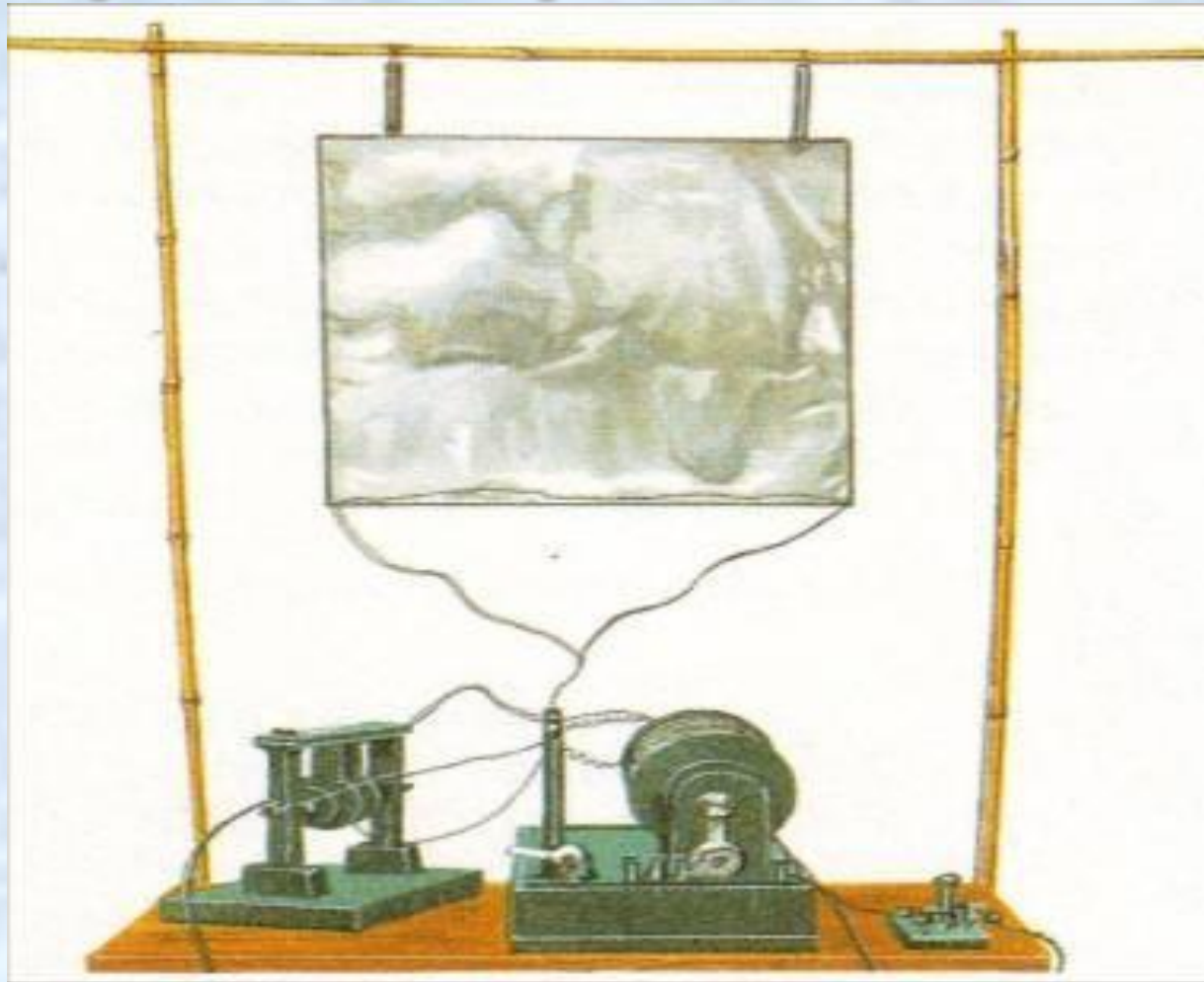



*Первые
ламповые
радиоприёмники
1924г.*

Ламповые радиоприёмники 30-50х годов



"ЭЧС-2"
1932г.



"Маршал-М"
1940г



Радиола
"Октава"
1957г.

Распространение радиоволн различных типов.

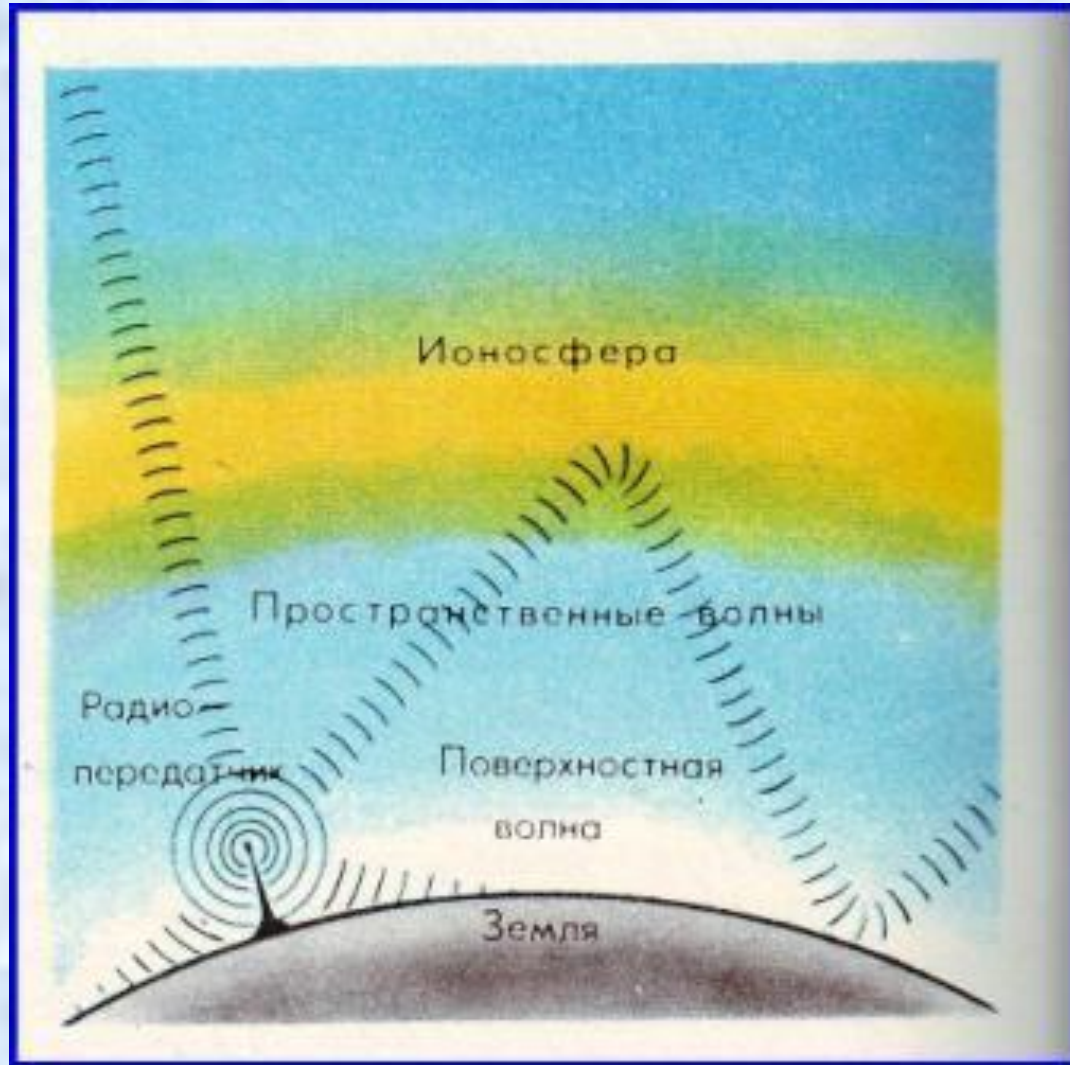

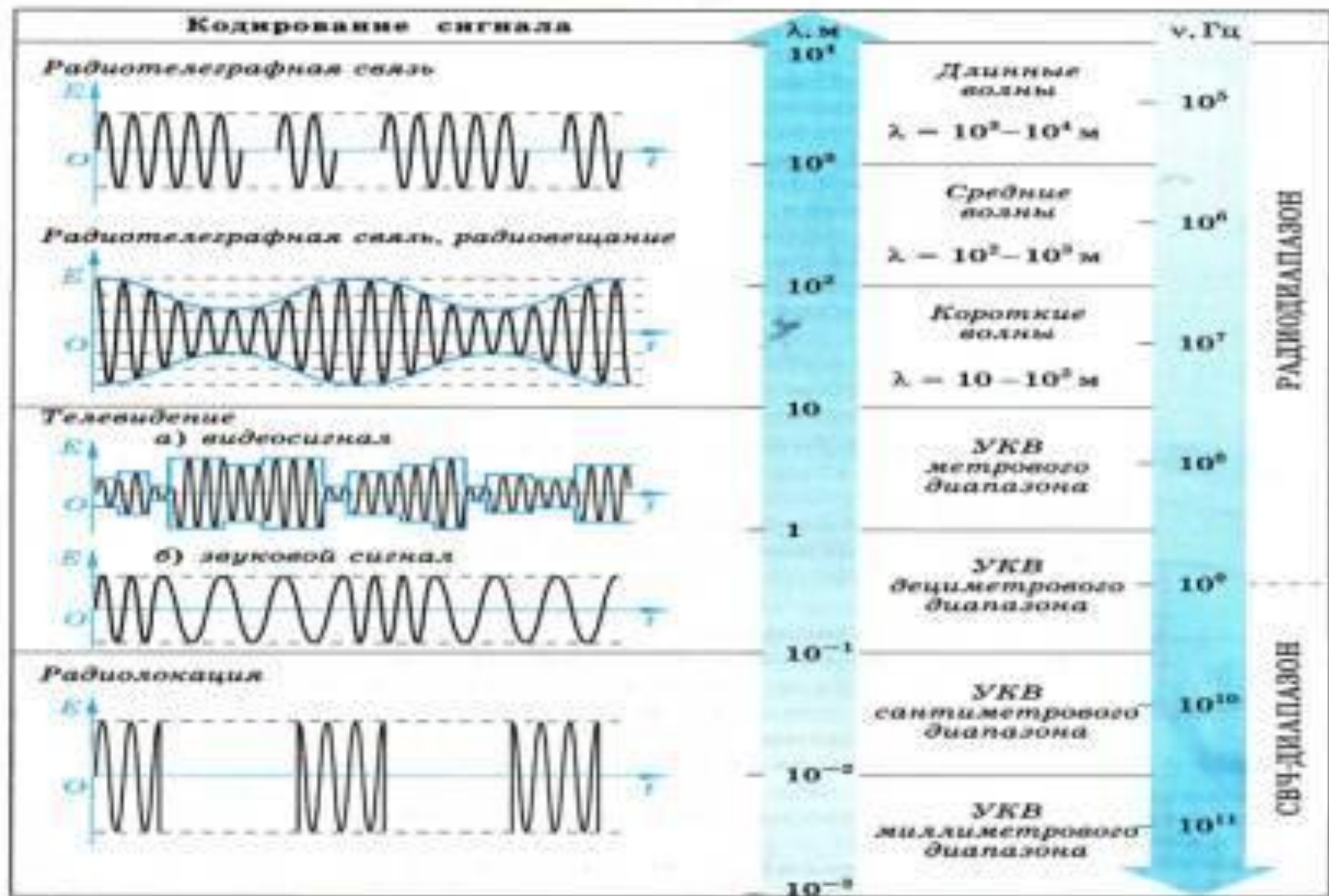

Деление всего диапазона радиоволн

Название поддиапазона	Длина волны, м	Частота колебаний, Гц
Сверхдлинные волны, м	Более 10^4	Менее $3 \cdot 10^4$
Длинные волны, м	$10^4 - 10^3$	$3 \cdot 10^4 - 3 \cdot 10^5$
Средние волны, м	$10^3 - 10^2$	$3 \cdot 10^5 - 3 \cdot 10^6$
Короткие волны, м	$10^2 - 10$	$3 \cdot 10^6 - 3 \cdot 10^7$
Метровые волны, м	$10 - 1$	$3 \cdot 10^7 - 3 \cdot 10^8$
Дециметровые волны, дм	$1 - 0,1$	$3 \cdot 10^8 - 3 \cdot 10^{10}$
Сантиметровые волны, см	$0,1 - 0,01$	$3 \cdot 10^{10} - 3 \cdot 10^{11}$
Миллиметровые волны, мм	$0,01 - 0,001$	$3 \cdot 10^{11} - 3 \cdot 10^{12}$
Субмиллиметровые волны, мм	$10^{-3} - 5 \cdot 10^{-5}$	

на меньшие диапазоны

Радиолокация

Обнаружение
и определение
местоположения
различных объектов
с помощью радиоволн.

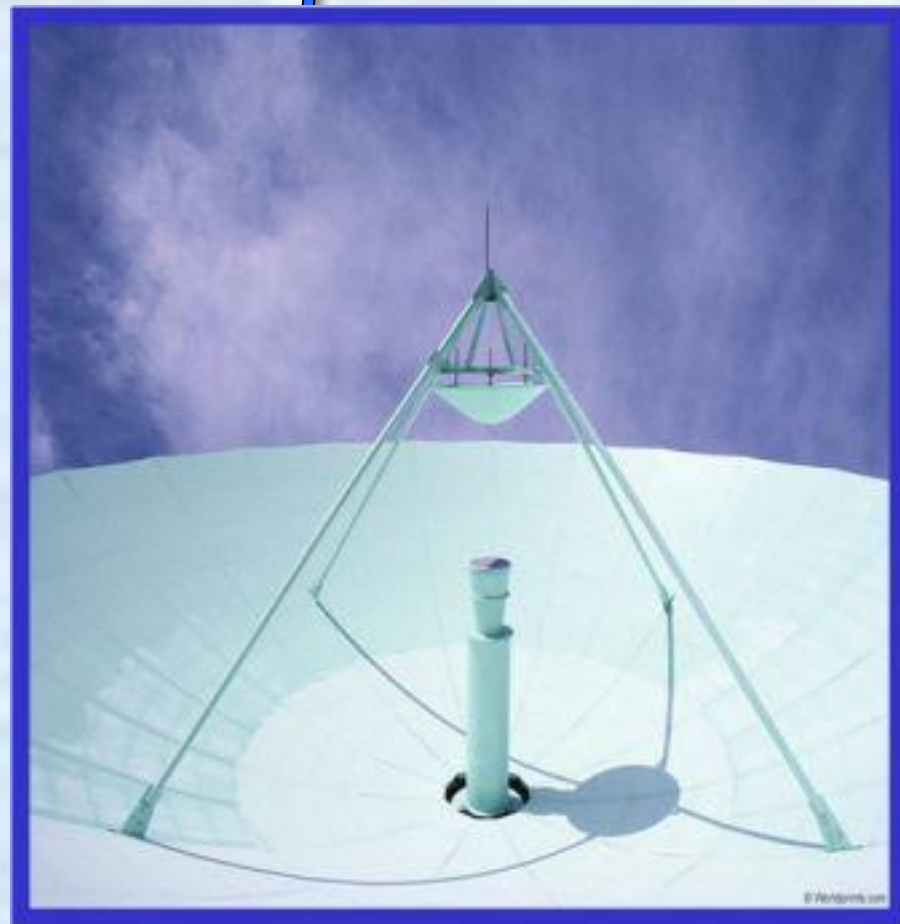

Основные элементы радиосвязи

