

Описание концепции архитектурного освещения

Концепция архитектурного освещения подчеркивает главные элементы инженерного сооружения: **основные опоры, перетяжные крепления, нижнюю поверхность просмотровых площадок, верхнюю ферменную часть, верхнюю антенну.**

Первая группа светодиодного оборудования акцентирует и выделяет элементы конструкции телебашни с возможностью воспроизведения динамических эффектов (северное сияние, смена цветов, световые часы, стробо эффекты и другой контент). Размещается на основных опорах, перетяжных креплениях и верхней призме, выделяя основные конструкции ствола башни снизу вверх. Максимальная нагрузка 10,0 кВт. **Отметка от 8 м до 150м – 8 линий; отметка от 8 м до 128 м – 16 линии; выделение контуров просмотровых площадок. Расстояние между пикселями –100 см.**

Вторая группа заливного акцентного освещения засвечивает часть основной прямоугольной ферменной конструкции с группой передающих антенн, а также – просмотровые площадки. **Отметка 40 м, 72 м, 108 м, 120 м, 150м.**

Светильники заливного акцентного освещения устанавливаются на просмотровых площадках, светильники Star Pixel монтируются последовательно в цепь. Цепи светильников размещаются на внешней стороне башни. Питание освещения осуществляется по кабелю одним концом подключенным к силовому щиту на земле (в помещении), другим концом в щиты установленные на башне (См. Приложение).

Предусмотрена возможность использования светодиодных управляемых светильников направленного света на основных опорах башни в нижней ее части для устранения эффекта «Подвисания в воздухе».

Все светодиодные группы способны работать вместе или отдельно, статично или динамично.

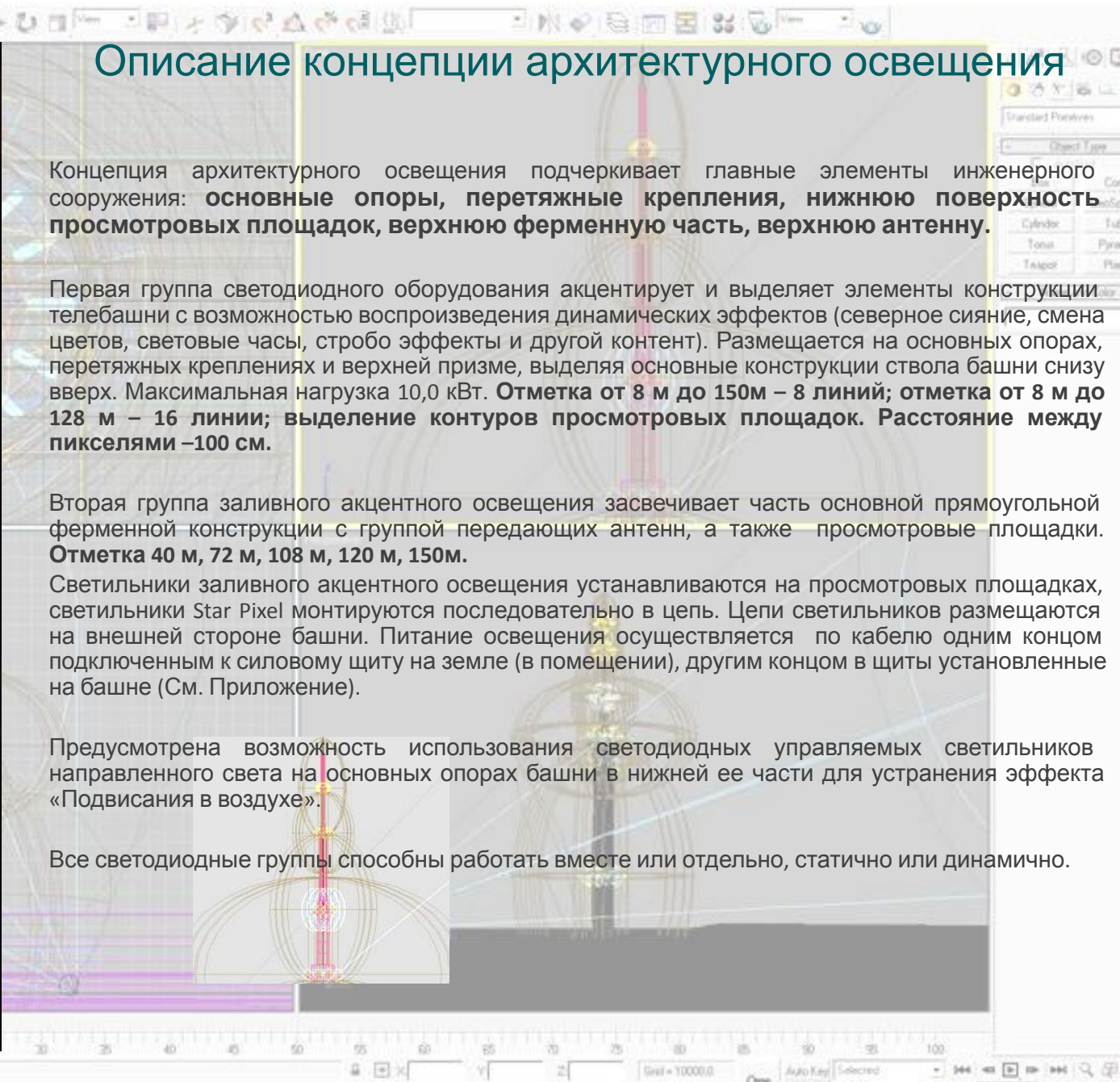

Оборудование: пиксельные управляемые светильники Star Pixel

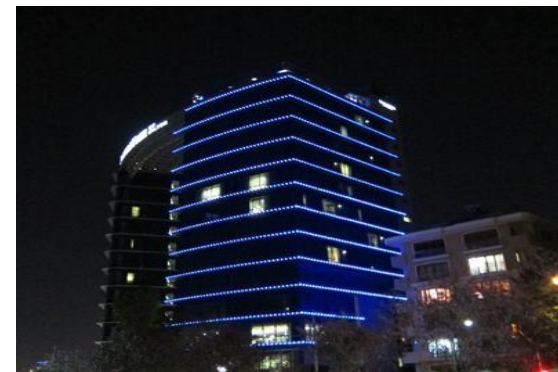
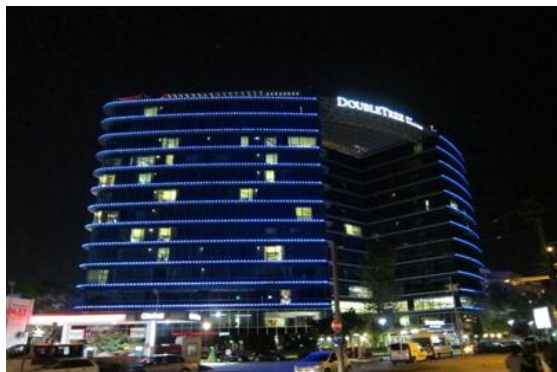

Оборудование: пиксельные управляемые светильники Star Pixel

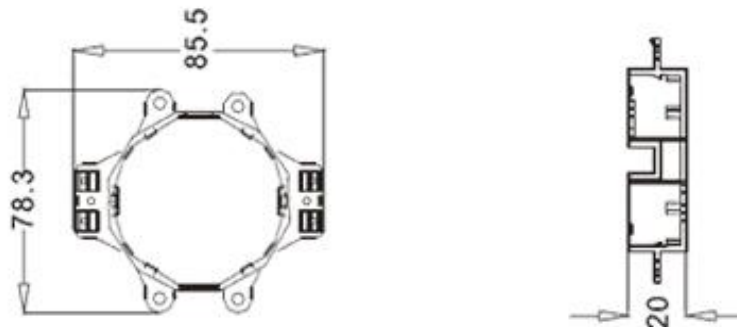

Unit specification	10 / string pixel pitch 50CM	10 / string pixel pitch100CM	10 / string pixel pitch50CM	10 / string pixel pitch100CM
LED standard	SMD5050		SMD5050	
LED quantity	7		12	
Brightness	20LM/PCS		35LM/PCS	
A single power	1.44W/PCS		2.88W/PCS	
Display color and grey level	Full Color RGB · 256level			
Refresh rate	400HZ			
A single light specifications	Φ64*H21.5			
Input voltage	DC24V			
Single weight	50g			
Beam angle	135°			
Crust material	PC			
Protection level	IP65			
Life span	≥30,000 hours			
Working temperature	-40~55°C			
Isolating grade	CLASSE II			
Connect mode	Standard power cord \ signal cord · Independent extension cord			
Control mode	SD card control system/DMXcontrol system/LED FLASH computer control system			

Оборудование: светодиодный прожектор StreetLine XPE

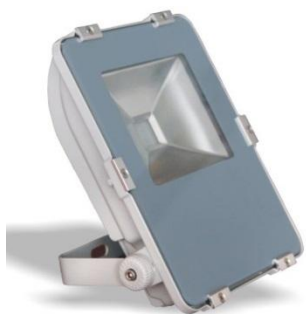

Оборудование: светодиодный прожектор StritLine XPE



High Brightness

2100lm—6000lm



Reflecting distance

2—12m



Protection Level

Outdoor use



Control system

DMX 512 Controller

Display color	Single colorW/R/B/G	Full color RGB	Single ColorW/R/B/G	Full color RGB	Single ColorW/R/B/G	Full color RGB	Full color RGB
Brightness	2100Lm	2100Lm	3000Lm	3600Lm	4800Lm	6000Lm	6000Lm
Reflecting distance	2~5meters	2~5meters	2~8meters	2~8 meters	2~12 meters	2~12 meters	2~12 meters
Light resource	1W high power LED	1W high power LED	1W high power LED	1W high power LED	1W high power LED	1W high power LED	1W high power LED
Max.power	21W	21W	30W	36W	48W	60W	60W
Quantity (PCS/unit)	21		30	36	60		
Dimension (L*W*H)	330*200*160		330*200*160		440*235*285		
Net weight	3.4KG		4.2KG		6.2KG		
Crust material	Die cast aluminum ADC12						
Protection Level	IP65						
Lighting fixture color	Grey color						
Beam angle	8~60°						
Life span	≥30, 000 hours						
Input voltage	AC100V~AC220V 50/60HZ						
Working temp.	-25 ~40°						
Control mode	DMX 512 control system						

Схема расположения пиксельных светильников (отметка 108 -150 м)



Схема расположения пиксельных светильников (отметка 8 -108 м)



Схема расположения прожекторов (отметка 40 -150 м)

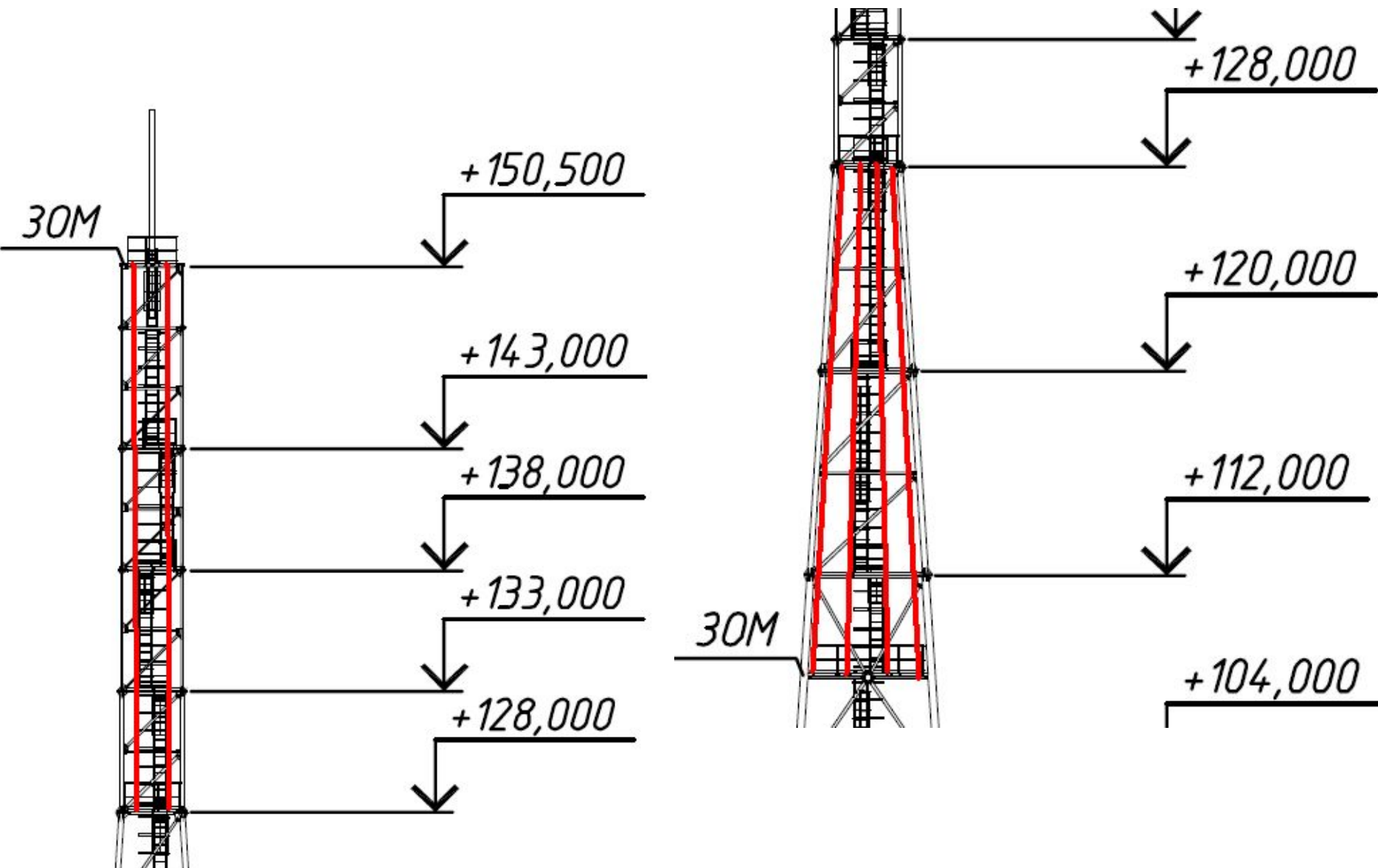

Схема монтажа прожектора StritLine 30 на площадке АМС

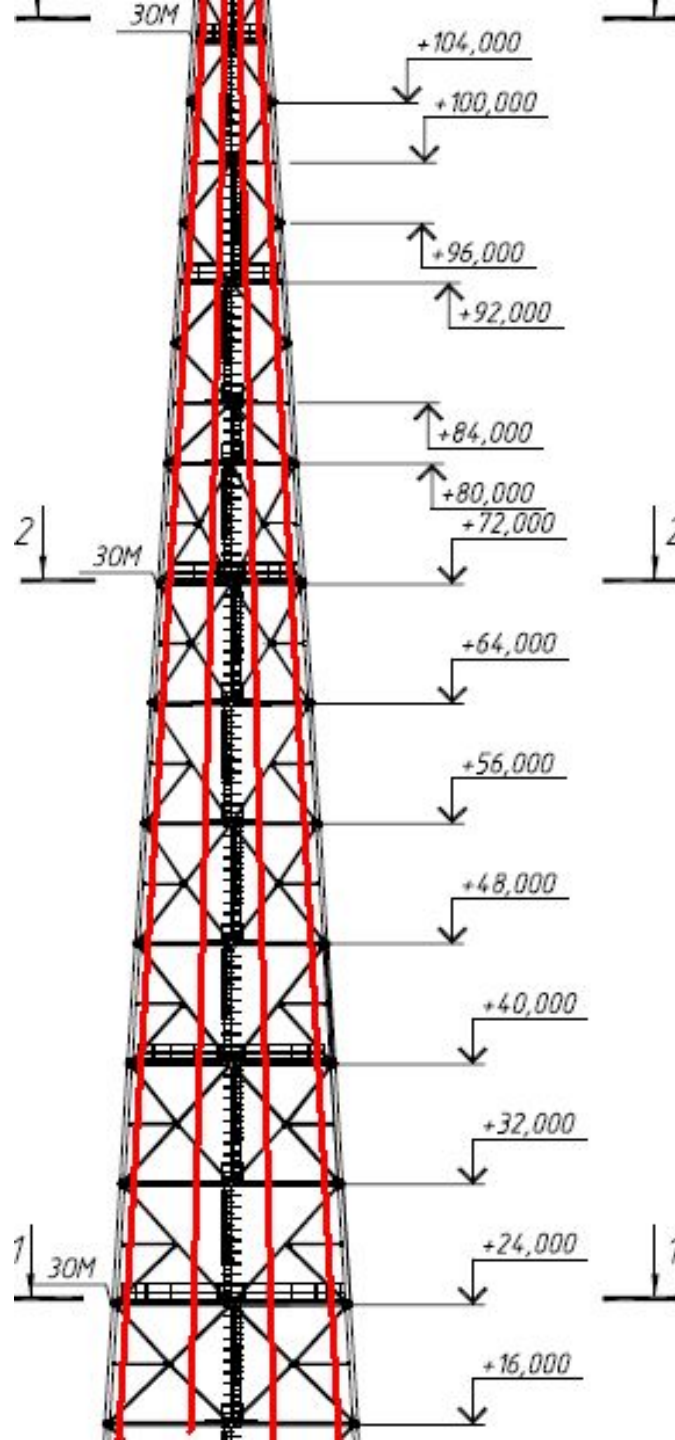
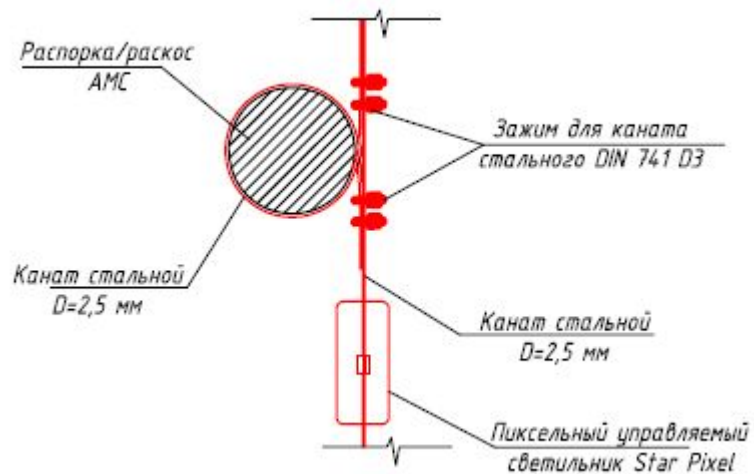

Типовая схема расположения оборудования

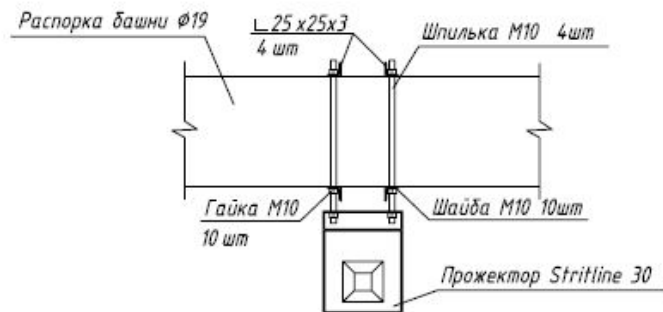
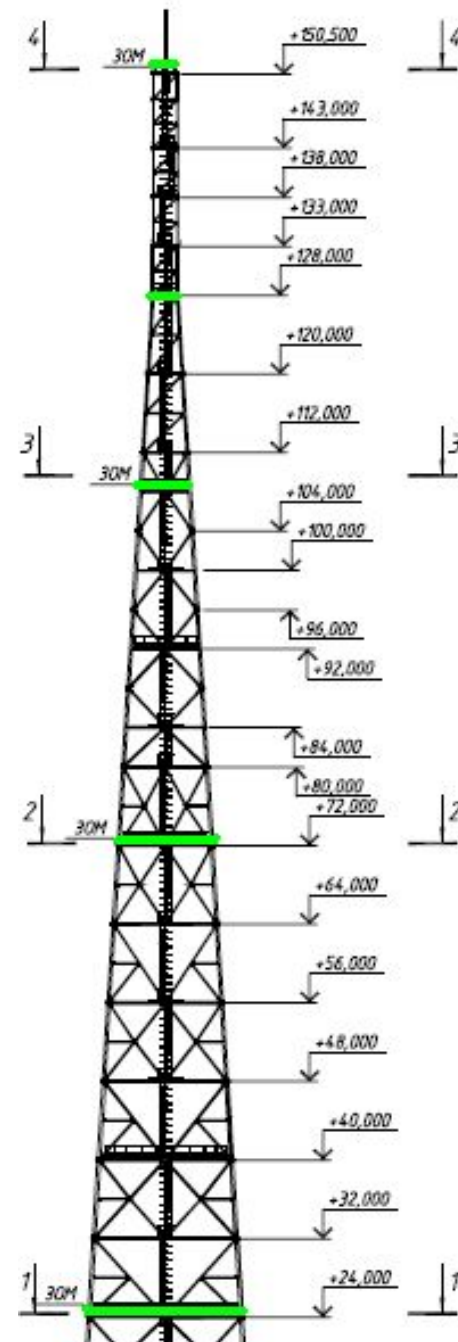
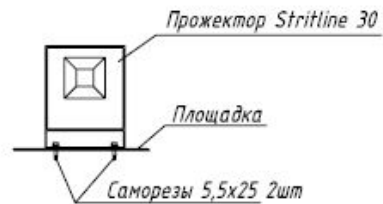
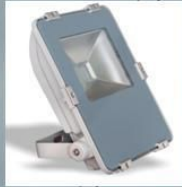

Управление

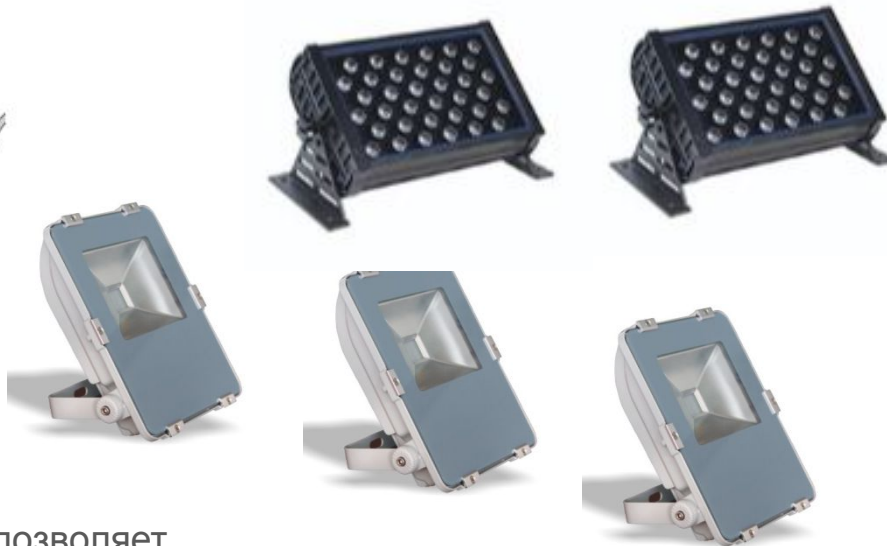
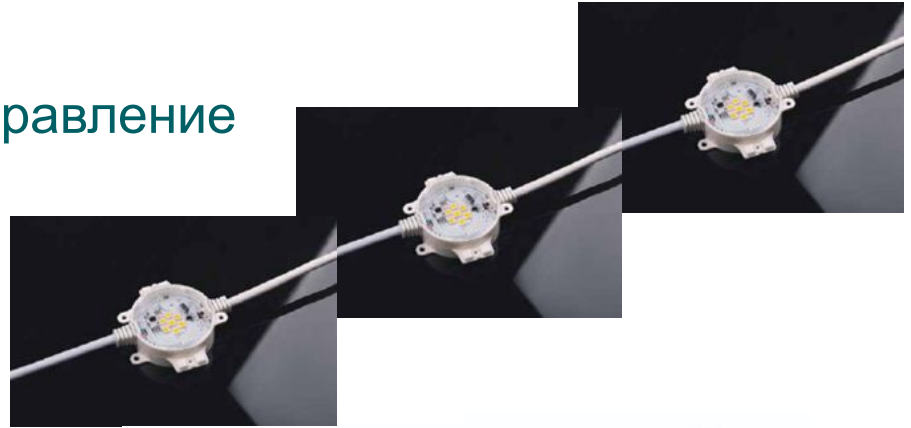
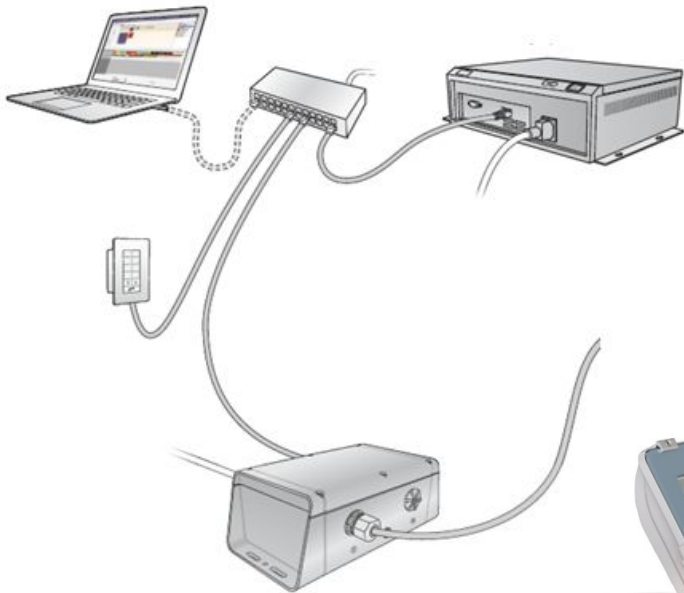

Система управления позволяет

- ✓ Централизованно управлять динамическими световыми приборами
- ✓ Влиять на все приборы, на ступени, на каждый прибор отдельно