

Система контроля давления воздуха в шинах (второе поколение)

Phaeton/Touareg

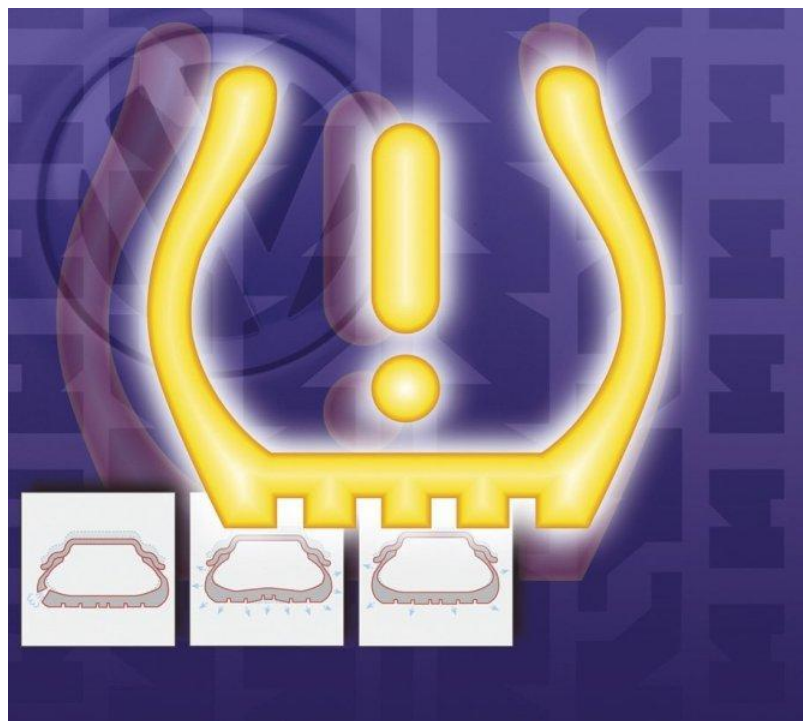

Содержание

- ▶ **Прежние системы контроля давления воздуха в шинах**
- ▶ **Система контроля давления воздуха в шинах (второе поколение)**
- ▶ **Предупредительные пороги**
- ▶ **Предупреждения**
- ▶ **Концепция объединения в сеть**
- ▶ **Индикация Phaeton**
- ▶ **Индикация Touareg**

Service
Training
VSQ,
06.2007

P06; 2/15

Прежние системы контроля давления воздуха в шинах

Обзор

1.)

ABS-
данные
↓
Давление
в шине

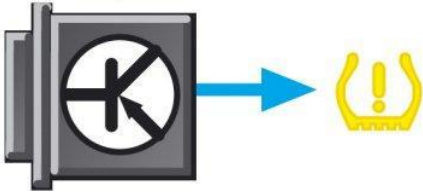

2.)

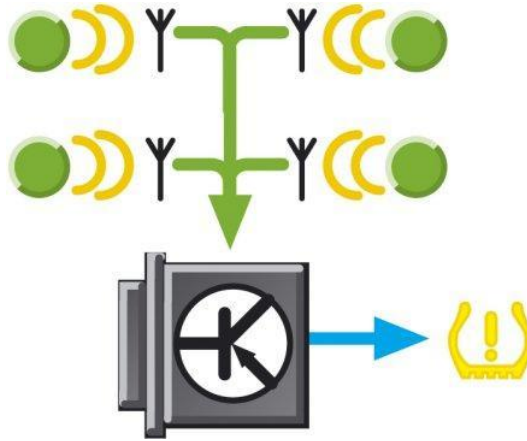

3.)

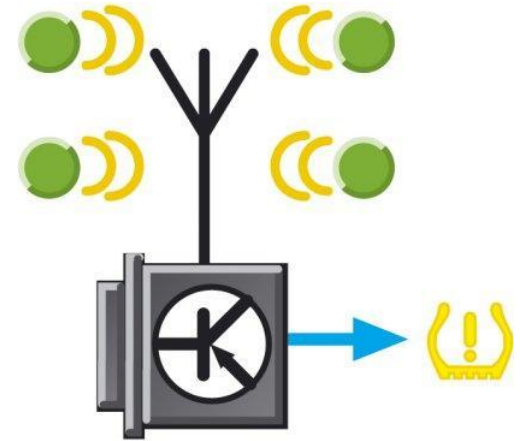

система счета,
разницы числа
оборотов

система измерения,
абсолютное
давление

система измерения,
абсолютное
давление

Service

Training

VSO

06.0017

P06; 3/15

Система контроля давления воздуха в шинах (второе поколение)

Обзор

- Система прямых измерений
- Распознавание положения
- Автоинициализация
- Индикация значений фактического давления
- сохраненные заданные значения давления
- Разделение индикации и управления
- Аккумулятор длительного использования в электронном оборудовании колес

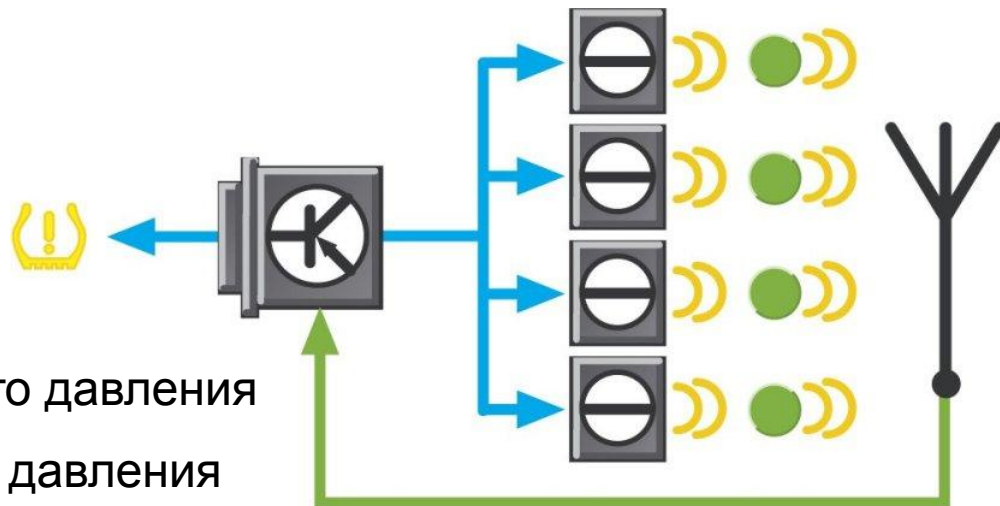

Service
Training
VSQ,
06.2007

P06; 4/15

Система контроля давления воздуха в шинах (второе поколение)

Краткое описание

Блок передатчика
для контроля
давления в шинах
G431-G434

Датчик для давления
в шинах G222-G225

433/315 МГц антенна датчика

LIN 96 кбод

Блок управления системы
контроля давления
воздуха в шинах J502

Антенна для контроля
давления в шинах R207

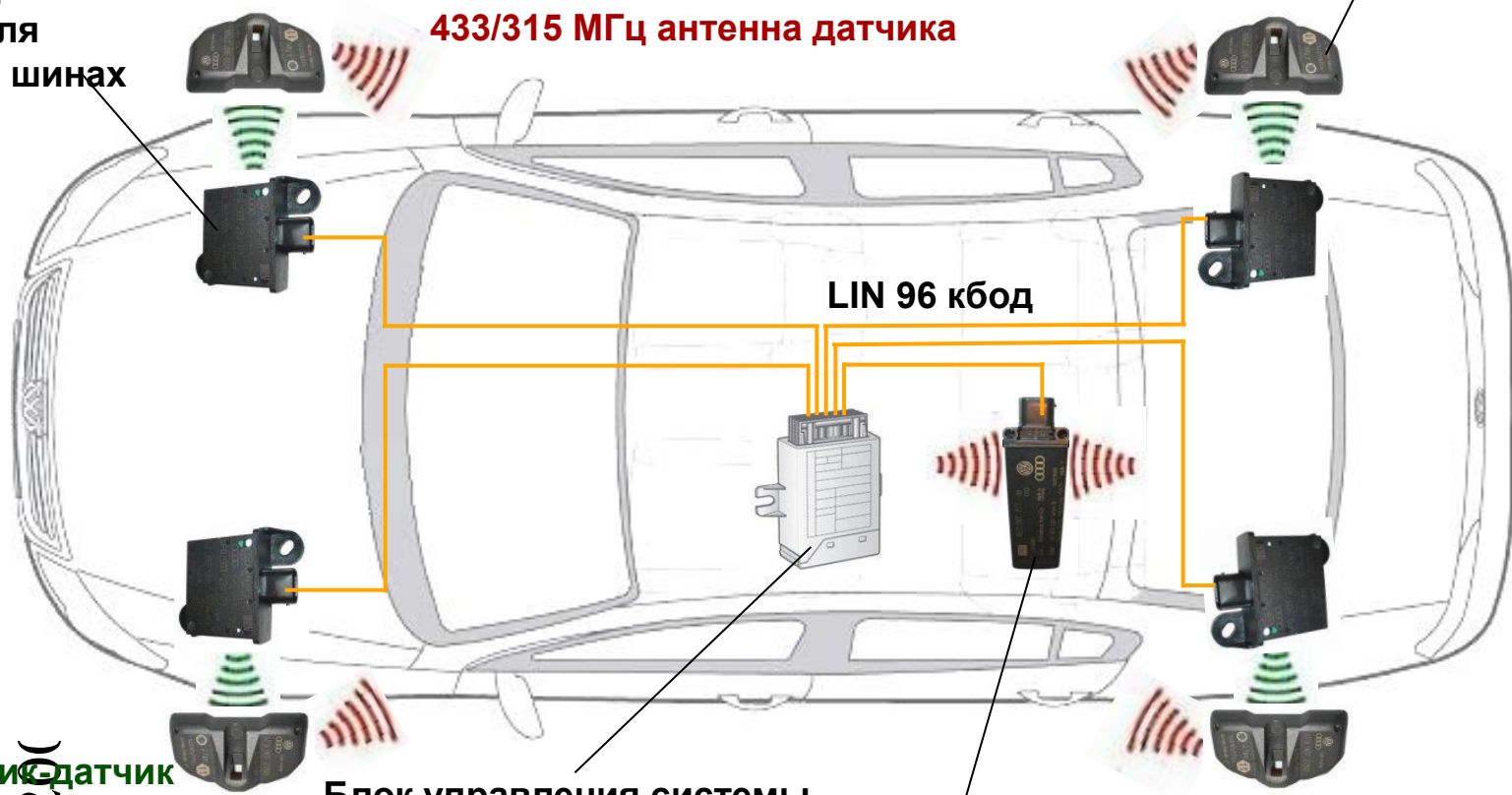

Service
Training
VSQ
06.2016
125 МГц
Передатчик датчик

Система контроля давления воздуха в шинах (второе поколение)

Функция

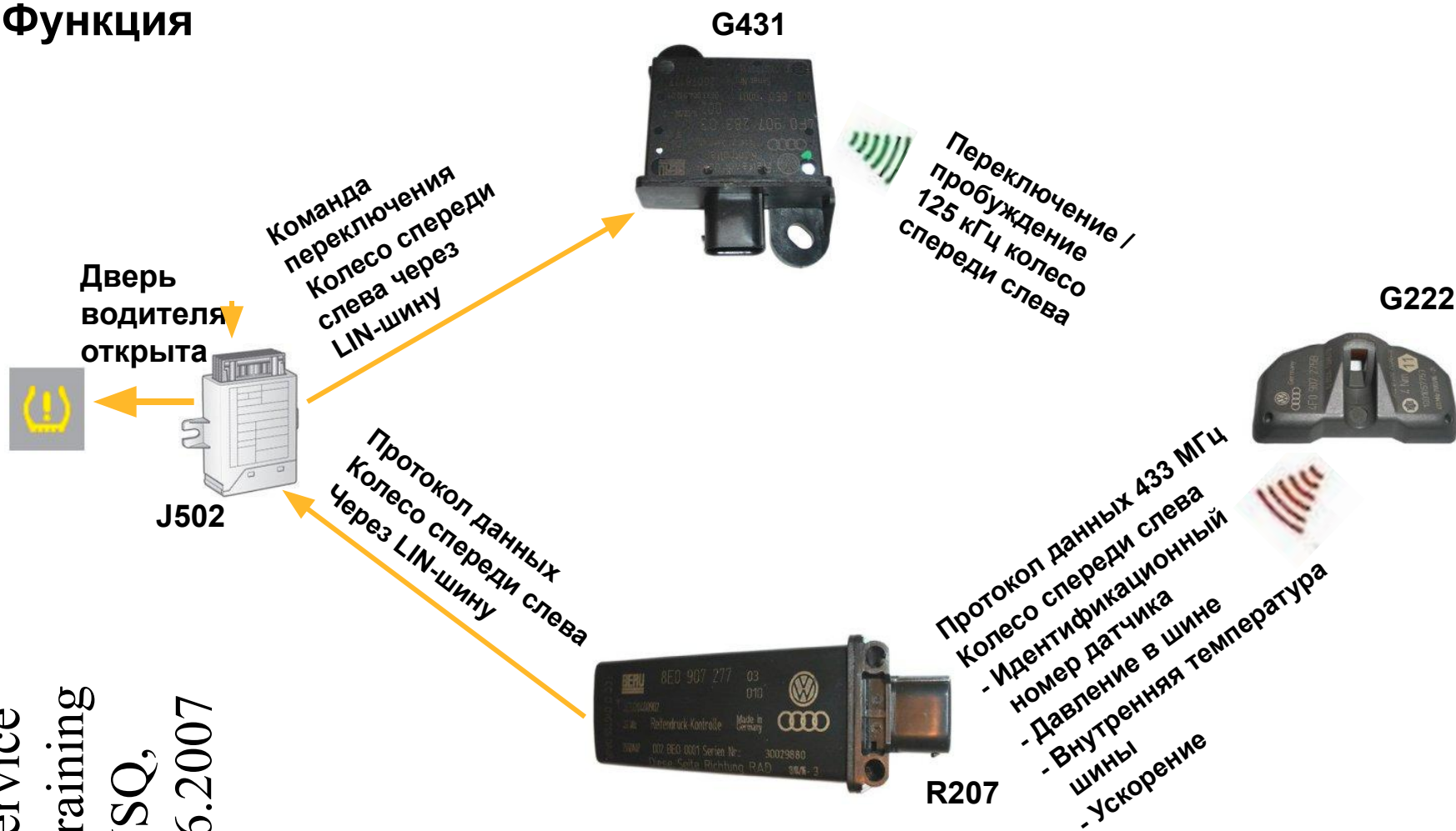

Service
Training
VSQ,
06.2007

Предупредительные пороги

Жесткое и мягкое предупреждения

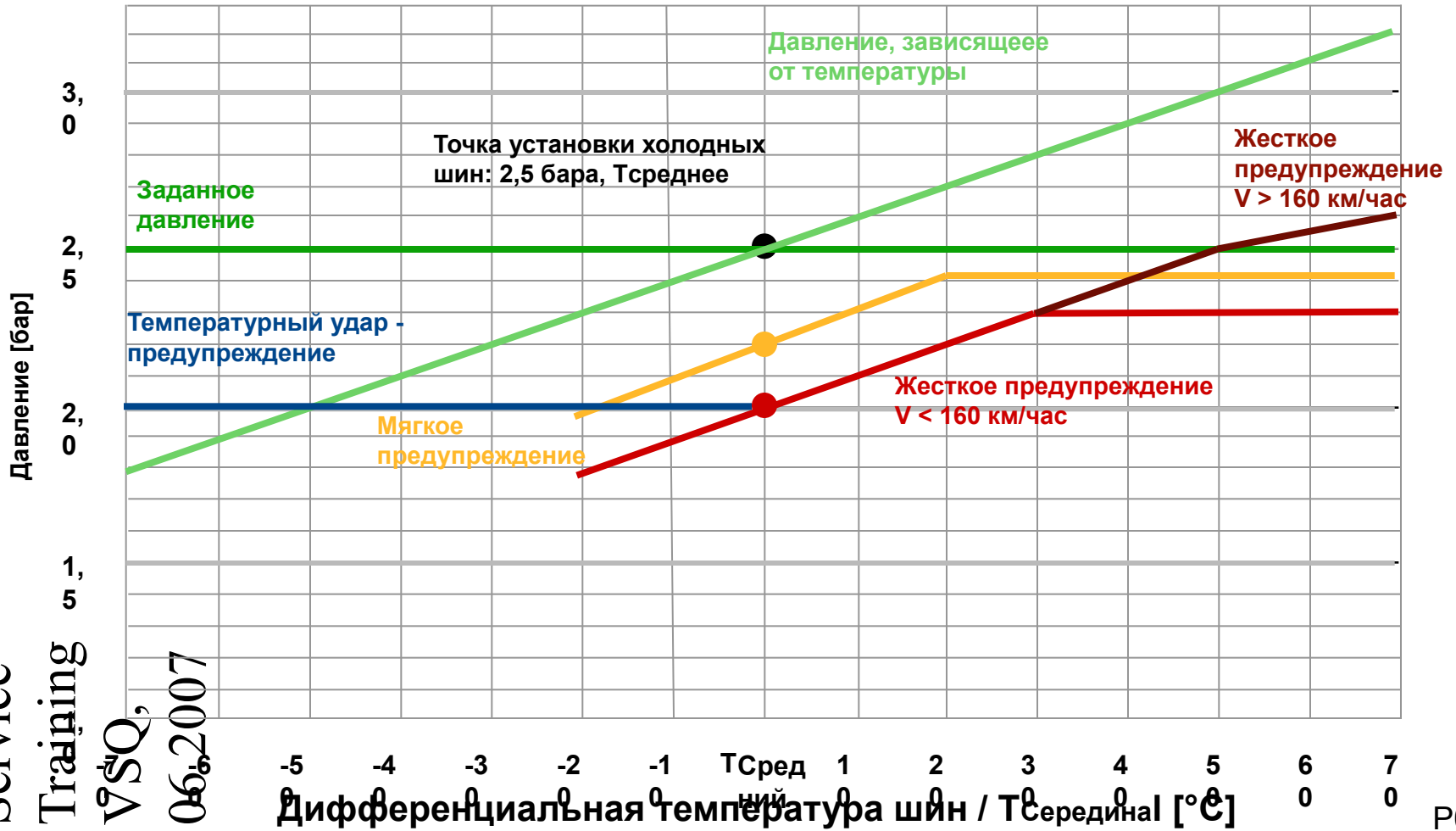

Service Training VWSQ, 06.2007



Предупредительные пороги

Предупреждение о градиенте давления

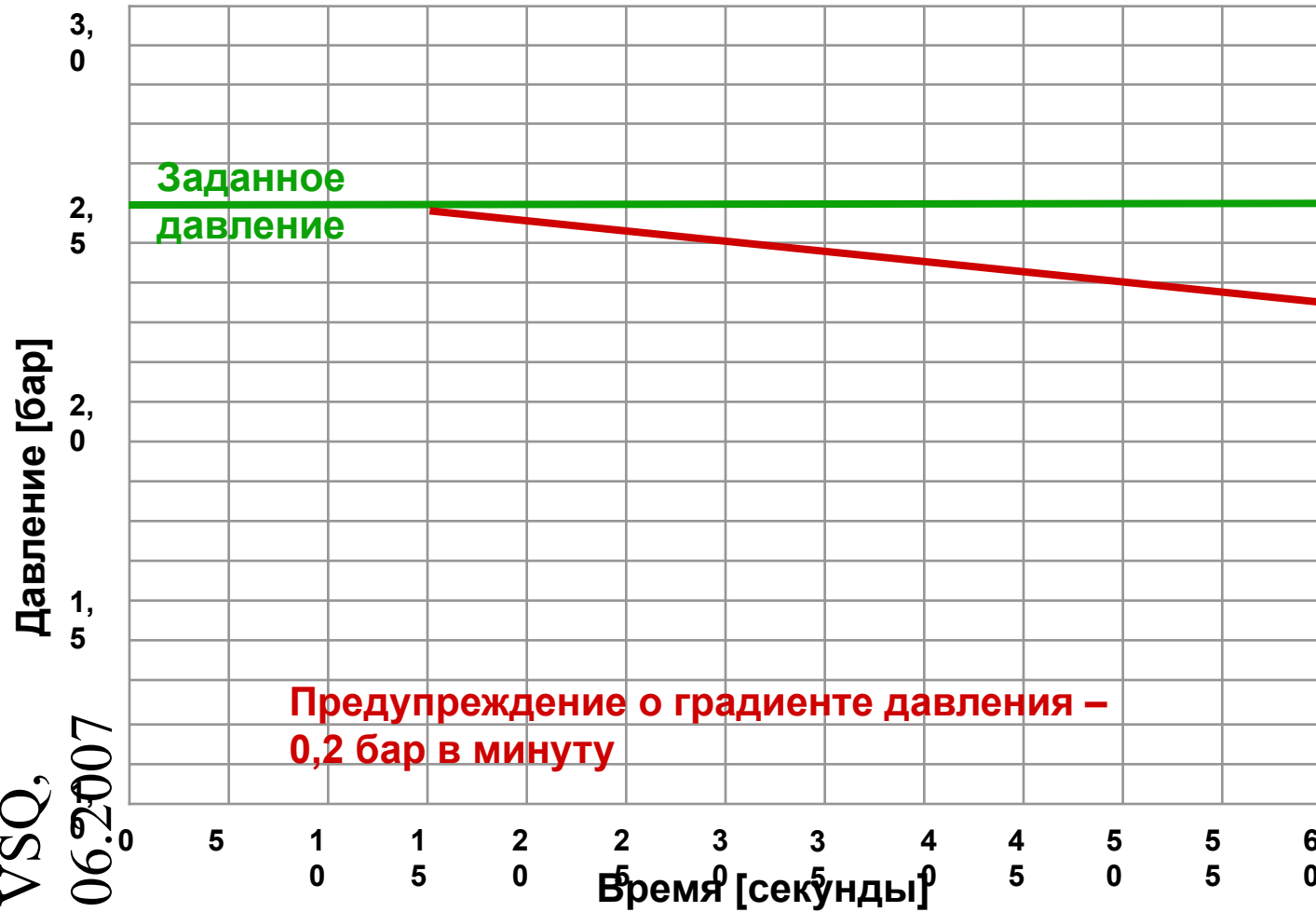

Service Training VSQ, 06.2007

Предупреждения

Предупреждения на дисплее комбинации приборов

ИНФОРМАЦИЯ

Проверить
давление
в шинах!

Км	поездка
120522	1253.2
P R N D S	2



ИНФОРМАЦИЯ

Давление
в шинах
слишком
низкое

Км	поездка
120522	1253.2
P R N D S	2

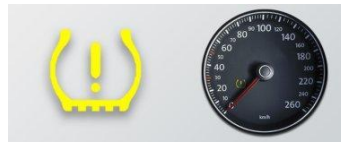

ИНФОРМАЦИЯ

Неисправность
шин(ы)!

Км	поездка
120522	1253.2
P R N D S	2

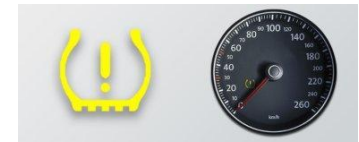

"Мягкое предупреждение"

- начиная с -0,3 бар
- после климмы 15 на 5 с

"Жесткое предупреждение"

- начиная с -0,5 бар
- также во время движения

"Предупреждение
о градиенте давления"

- начиная с -0,2 бар/мин
- только во время движения

Service
Training
VSC
06.2007

P06; 9/15

Концепция объединения в сеть

Сеть Touareg

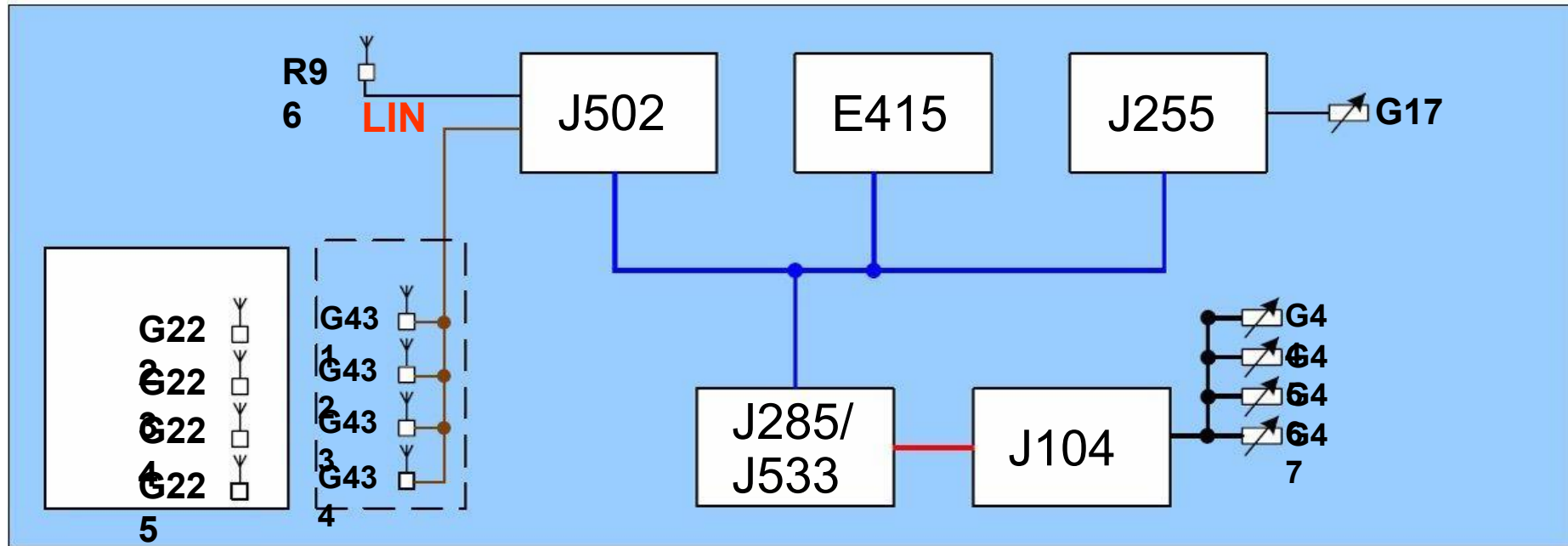

Service
Trainin
VSQ,
06.200'

P06; 10/15

Индикация Phaeton

Переключение частичная нагрузка / полная нагрузка

Частичч

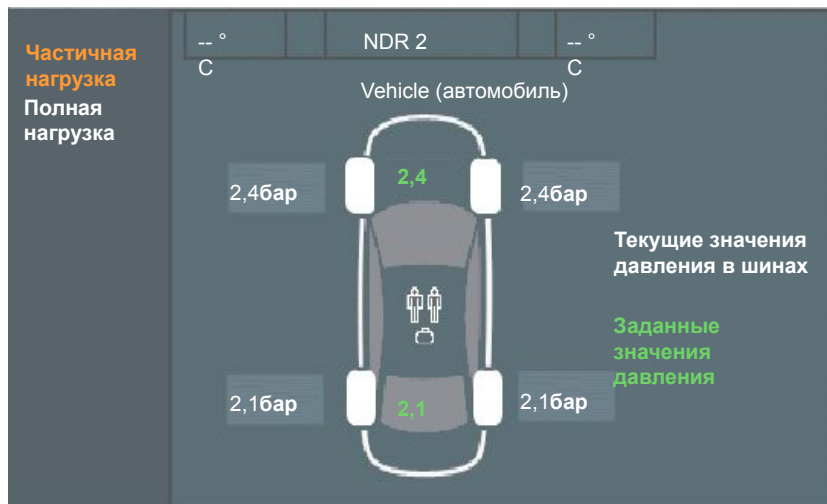

Полная

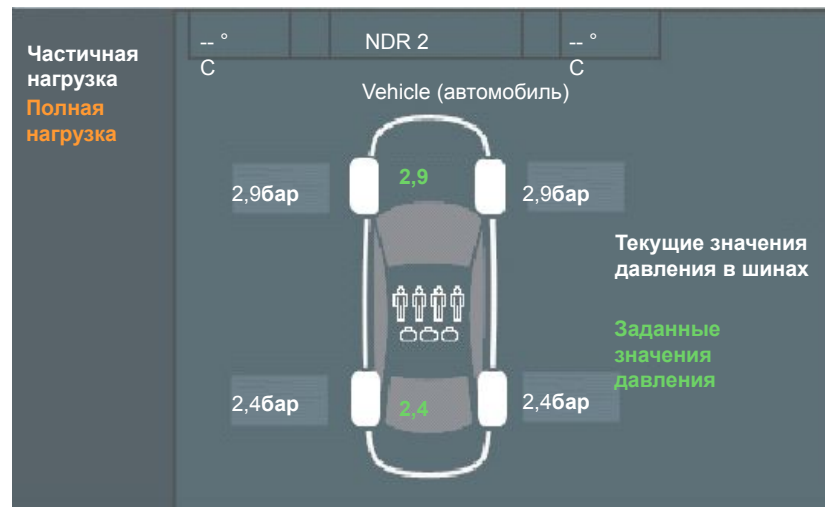

Service
Training
VSQ,
06.2007

P06; 11/15

Индикация Phaeton

Установка заданных значений давления

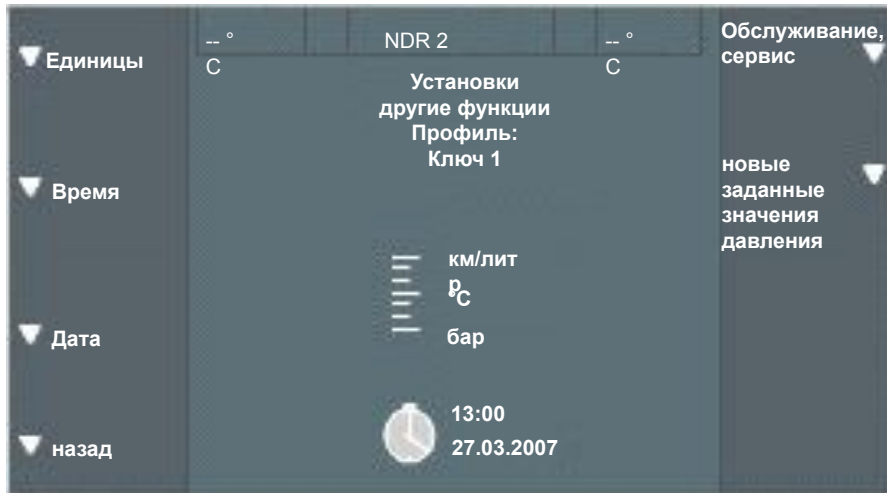

Service
Training
VSQ,
06.2007

P06; 12/15

Индикация Phaeton

Индикация неисправностей

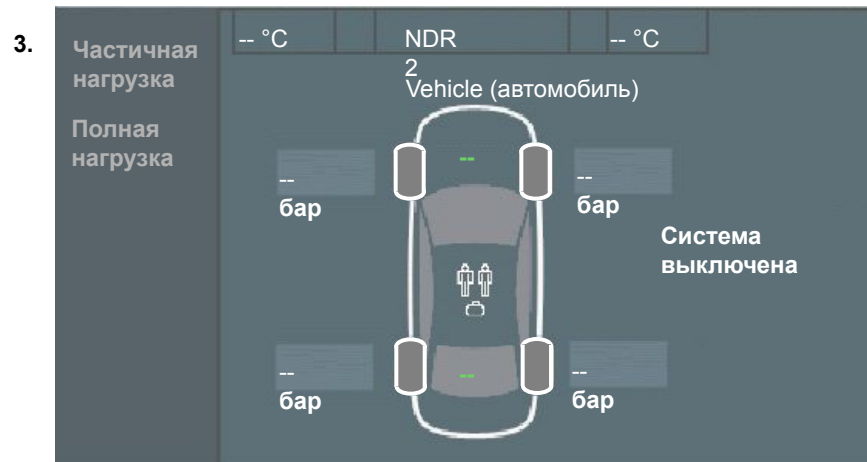
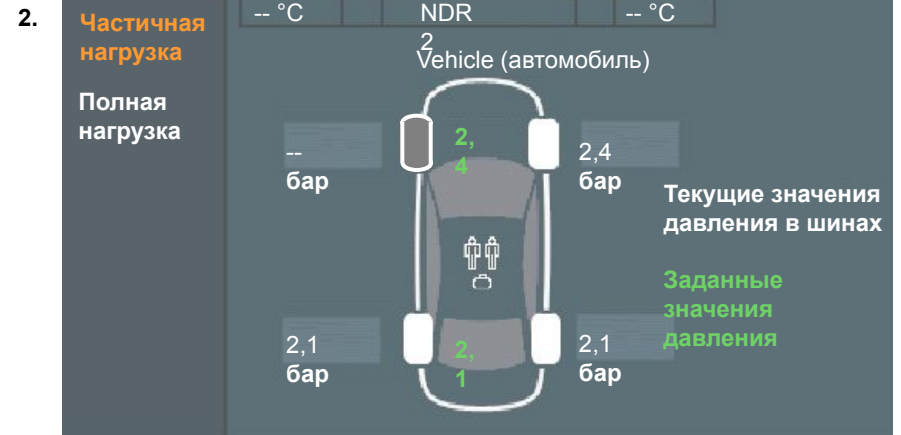
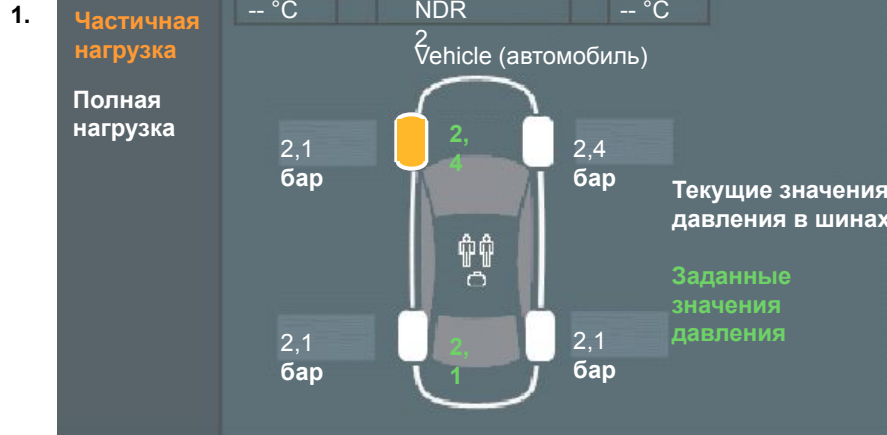

Индикация Touareg

Значения фактического давления

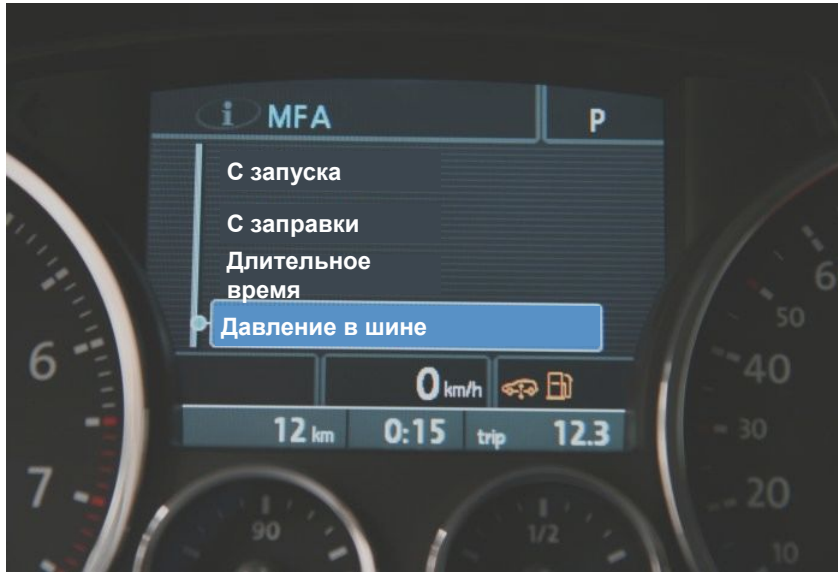

Service
Training
VW,
06.2007

P06; 14/15

Индикация Touareg

Настройка

