

به نام خداوند جان و خرد کزین برتر اندیشه برنگذرد



www.aramis2012.mihanblog.com



سه فرم آزمون های ریون



• آزمون ماتریس
پیش رونده
استاندارد ریون

S.P.M

Standard •
Progressive
Matrices

• آزمون ماتریس
پیش رونده
پیشرفته ریون

A.P.M

Advanced •
Progressive
Matrices

• ماتریس پیش
رونده رنگی

C.P.M

Color •
Progressive
Matrices
Test

هدف : استعداد و روشنفکری آزمودنی را با استفاده از آزمون ریون بسنجند .

شرح حال :

نام و نام خانوادگی : سن :

.....

تحصیلات : شغل :

.....

زمینه ناراحتی جسمی و روانی :

.....

.....

.....

علائق و سرگرمیها :

.....

.....

.....

.....

روابط خانوادگی با تک تک اعضای خانواده :

.....

.....

(آزمون ریون - raven)



- ❖ این آزمون پیش از جنگ جهانی دوم تهیه شده است .
- ❖ در اندازه گیری هوش افراد در همه سطوح از کودک 5 ساله تا بزرگسالان به کار می رود .
- ❖ سوالهای مطرح شده در ماتریس همه از یک نوع هستند و همگی الگویی از تصاویر را نشان می دهد .
- ❖ این سوالها بر اساس منطق خاصی تنظیم شده اند . آزمودنی باید منطقی را که بر اساس آن الگوی هر سوال ساخته شده است را کشف کند .
- ❖ آزمودنی باید از بین تصاویر که به عنوان گزینه احتمالی در زیر هر الگو قرار گرفته است تصویری را که الگوی سوال را کامل می کند انتخاب نماید .
- ❖ سوال های آزمون از ساده به مشکل تنظیم شده اند .
- ❖ سوالهای انتهایی ماتریس های ریون به اندازه دشوارند که کمتر کسی می تواند در محدوده زمانی تعیین شده پاسخ های درست همه آنها را پیدا کند .

(آزمون ریون - raven)



- ❖ این آزمون عمدتاً هوش سیال را اندازه گیری می کند .
- ❖ برخورداری از شرایط بهتر اجتماعی و آموزشی در پاسخ دادن به سوالات تأثیری ندارد .
- ❖ یک نوع آزمون مستقل از فرهنگ به شمار می رود .
- ❖ ولی هنوز ثابت نشده که این آزمون به طور کامل مستقل از فرهنگ است .
- ❖ محدودیت آزمون ریون این است که سوالات آن تنوع زیادی ندارد .
- ❖ آزمون ریون دارای 2 نوع است
- آزمون ریون برای سنجش هوش کودکان 5 تا 9 سال است و دارای تصاویر رنگی است .
- آزمون ریون برای سنجش هوش کودکان 9 سال به بالا و دارای تصاویر سیاه و سفید است .
- ❖ زمان اجرای آزمون 45 دقیقه است .

(آزمون ریون - raven) (دکتر منوچهر ازخوش)



- ❖ آزمون های پیش رونده ریون یک آزمون گروهی هوش است و همچنین یک آزمون غیر کلامی .
- ❖ این آزمون به طور کلی برای هر کسی کاربرد دارد . یعنی این آزمون را هم برای کودکان و هم برای بزرگسالان (5 الی 65 سال) و همچنین در هر جامعه ای می توان استفاده کرد .
- ❖ این آزمون را می توان برای افرادی که :
 - (1) به زبان انگلیسی آشنایی ندارند . (یعنی قادر به صحبت کردن یا فهمیدن زبان انگلیسی نیستند)
 - (2) افرادی که قدرت تکلم ندارند . (آفازی)
 - (3) افراد ناشنوا استفاده کرد .
- ❖ در صورتی که آزمودنی بتواند آن را در مدت 20 دقیقه تکمیل کند یک آزمون سرعت محسوب می شود .
- ❖ محدودیت زمانی برای اجرای آزمون وجود ندارد .
- ❖ می توان آن را به صورت گروهی یا انفرادی انجام داد .

(آزمون ریون - raven) (دکتر منوچهر ازخوش)



- ❖ این آزمون را می توان به عنوان مکمل آزمون وکسلر – استنفرد بینه به کار برد .
- ❖ آزمون C.P.M – S.P.M – A.P.M توسط ج . سی . ریون در بریتانیا به منظور اندازه گیری عامل عمومی (G) اسپیرمن ساخته شده است .
- ❖ از نظر روانشناسان بهترین شاخص عامل عمومی (G) شناخته شده است .
- ❖ پاسخ دادن به آزمون ریون مستلزم کشف رابطه در مواد انتزاعی است .
- ❖ فرم اول آزمون در سال 1938 و فرم دوم و سوم ان در سال 1947 ابداع شد .
- ❖ ماتریس (سری تصاویر انتزاعی) که یک طوالی منطقی را در تصاویری به وجود می آورند که از نظر شکل مشابه هستند ولی به جز یکی بقیه نقایصی دارند و باید از میان 6 تا 8 تصویر جداگانه تصویری را انتخاب کند که ماتریس (طرح) را تکمیل کند .
- ❖ انتخاب آزمودنی باید از قانون حاکم بر ماتریس ها پیروی کند .

(آزمون ریون - raven) (دکتر منوچهر ازخوش)



- ❖ آموزن ریون یک آزمون رشد ذهنی است که هوش را از دوران کودکی تا پیری اندازه گیری می کند .
- ❖ با توجه به مطالعات انجام شده نرم سنی با بالا رفتن سن پایین می آید به طوری که نرم سنی در سن 25 سالگی برابر با 44 - در سن 45 سالگی به 35 - در 65 سالگی به 24 می رسد .
- ❖ فرم اول 60 ماتریس که درجه دشواری آنها به تدریج افزایش می یابد به 5 گروه تقسیم می شود .
- ❖ (الف - ب - پ - ت - ج) (A / B / C / D / E) .
- ❖ فرم دوم با 36 ماتریس به 3 گروه A - AB - B تقسیم می شود . به کودکان 5 تا 11 سال و عقب مانده ذهنی اختصاص دراد .
- ❖ فرم دوم رنگی است (در فرم دوم جهت ایجاد انگیزه در کودکان و جلب توجه و حفظ دقت آنان از این تصاویر به صورت رنگی استفاده می شود تا ماهیت درک تصاویر را برای کودکان واضح تر و روشن تر کند .
- ❖ ماتریس ها پیش رونده (APM) فرم سوم آزمون ریون که دارای 2 کتابچه است و برای اندازه گیری هوش بزرگسالان درخشان 11 سال به بالا استفاده می شود .

آزمون های دیگری که در این زمینه وجود دارد (دکتر منوچهر ازخوش)



- آزمون دومینو ها
- آزمون موزائیک ژیل
- آزمون نایسته به فرهنگ کتل
- آزمون B53 – دکتر بوناردل

جهت تفسیر پاسخ ها (دکتر منوچهر ازخوش)



الف) حل های نا تمام : این نوع اشتباه موقعی رخ می دهد که آزمودنی قادر نیست بفهمد که کدام

یک از شکل ها ، تصویر اصلی را تکمیل می کند . اگر آزمودنی چنین خطایی مرتکب شود ، توضیح داده شود .

ب) اصول اشتباه : خطاهای قراردادی در شکلی که آزمودنی انتخاب می کند که از نظر کمی با تصویر تکمیل

کننده

فرق می کند . (اگر آزمودنی چنین خطایی مرتکب شود ، توضیح داده شود .

ج) ایده های هم آمیز با اتصالی : قبل از اینکه آزمودنی تصویر تکمیل کننده را انتخاب کند ، دچار خطا می شود ؛

یعنی قادر نیست برای شکل های بی ارتباط از نظر کمی تمایز قائل شود ، در نتیجه شکلی را که انتخاب می کند

که

مخلوطی از نمادهای زیاد از شخصیت اشخاص است که در ماتریس ها نشان داده می شود .

ه) تکرار

موارد مورد نیاز برای انجام آزمایش (دکتر منوچهر ازخوش)



کتابچه آزمون (کتابچه رنگی یا سیاه و سفید)

پاسخنامه

کلید نمره گذاری

جدول معادل هوشبهر برای سنین مختلف

جدول رتبه درصدی

جدول تفسیر کیفی معادل هوشبهر

مداد ، پاک کن ، تراش ، خط کش

حایل

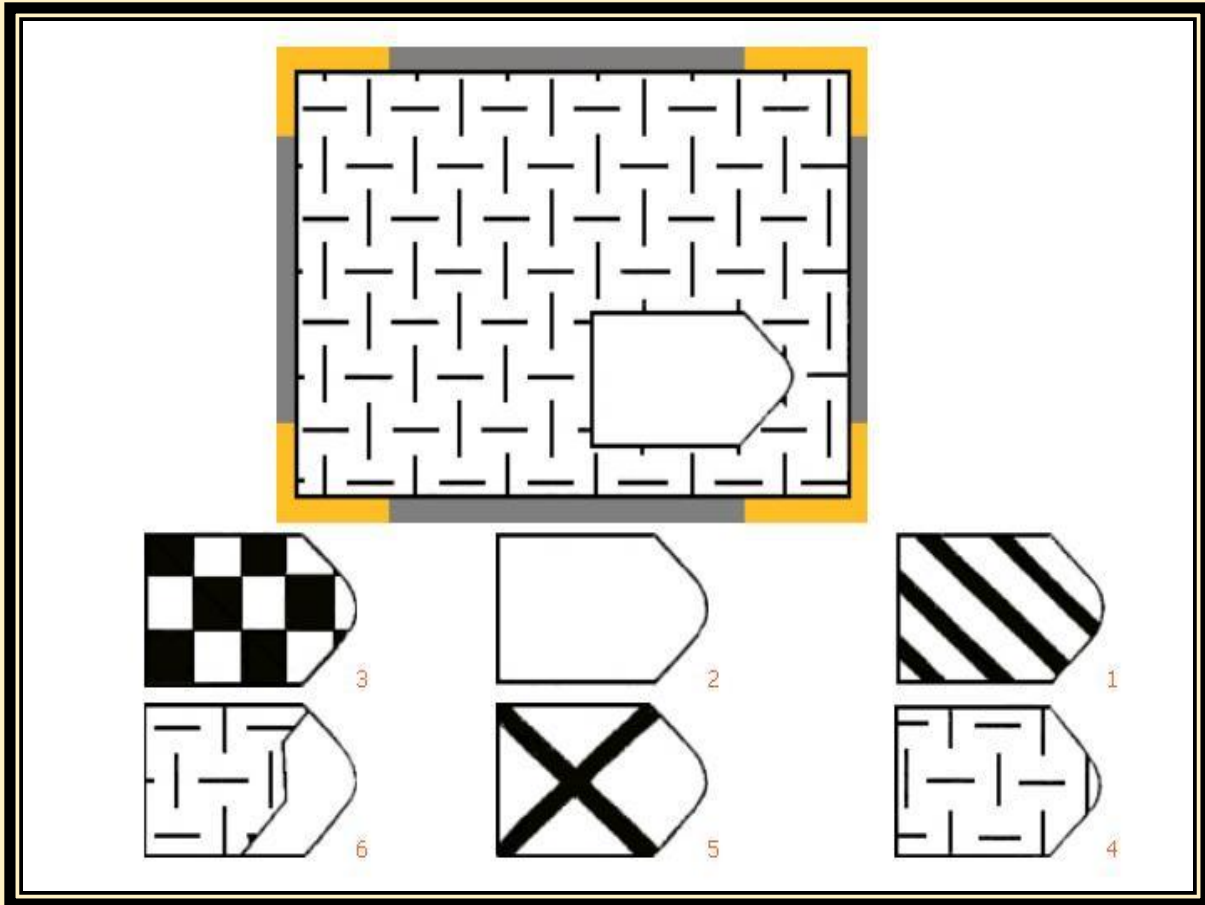

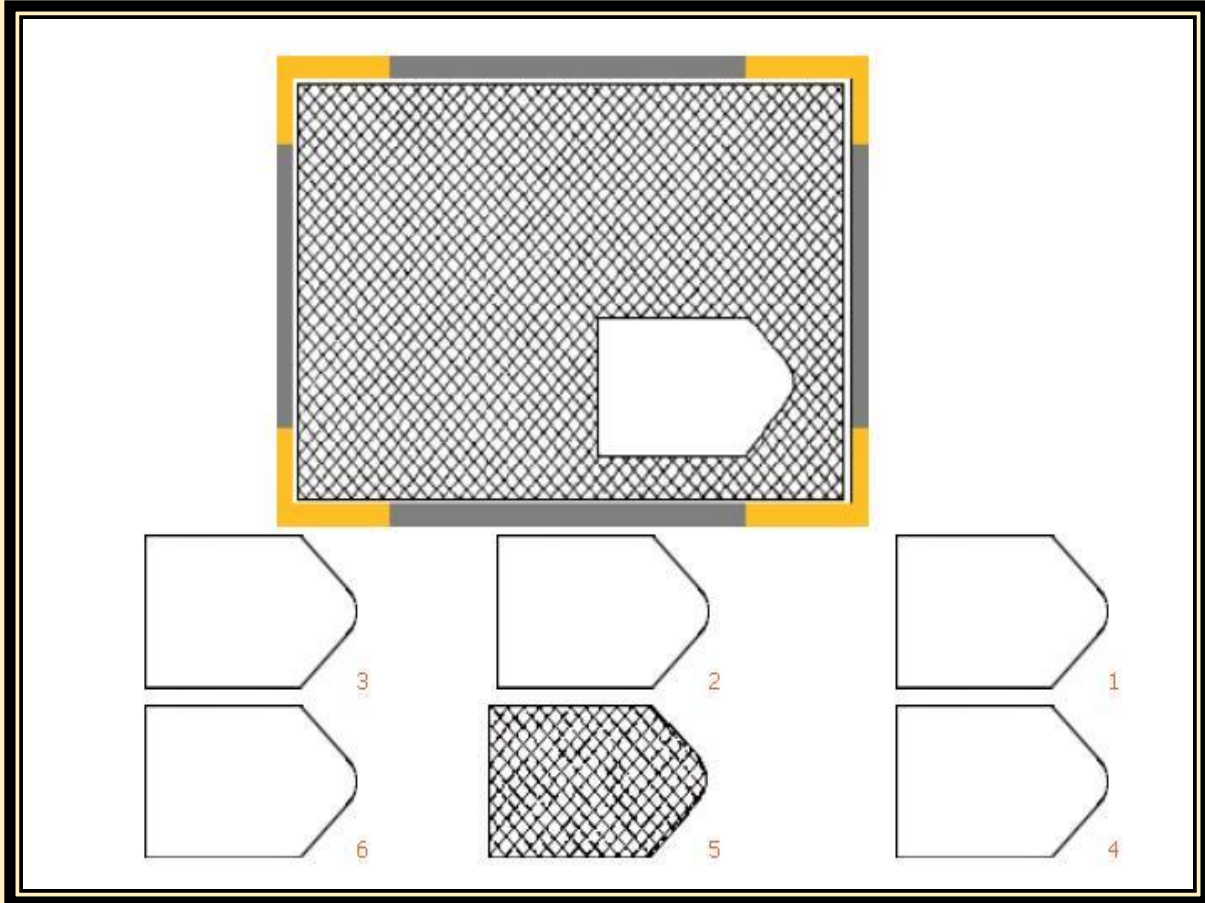

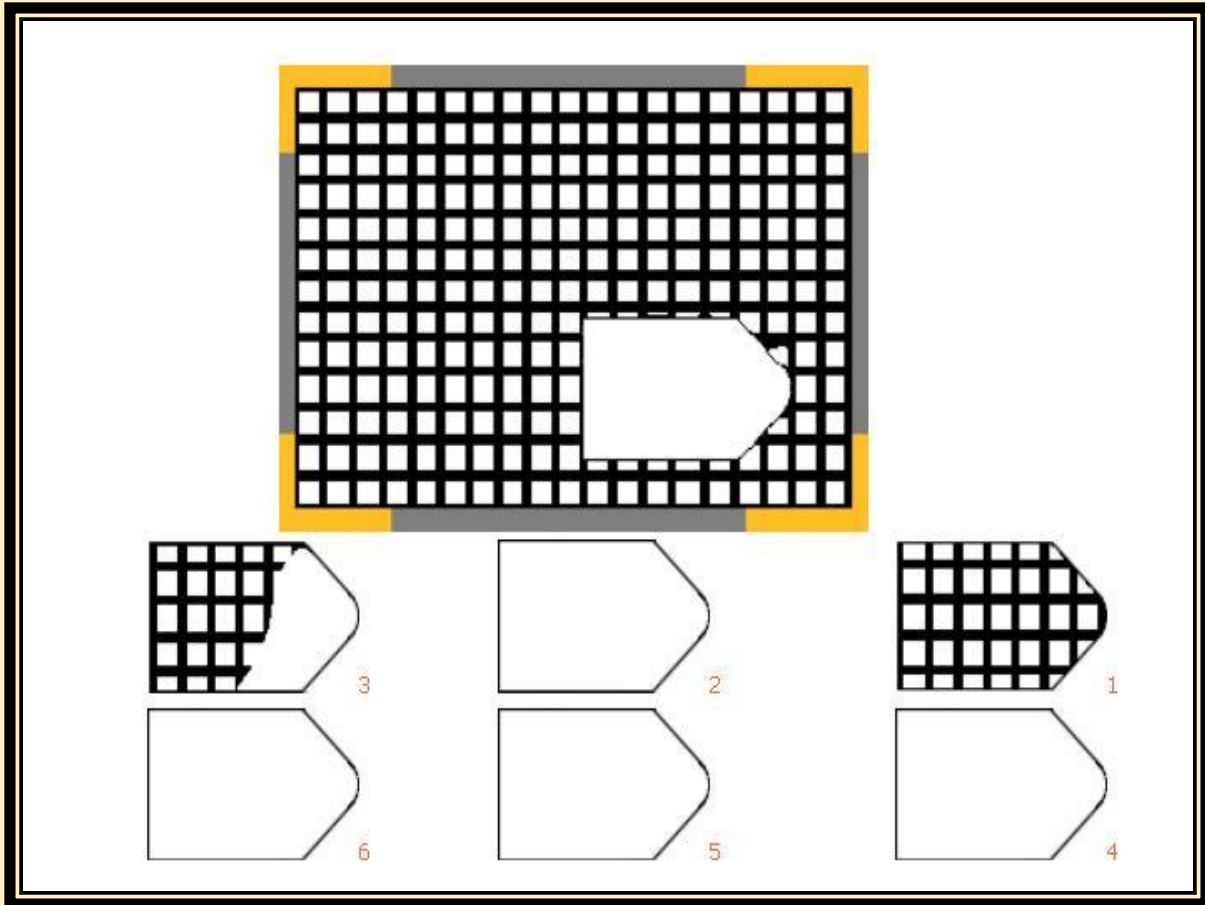

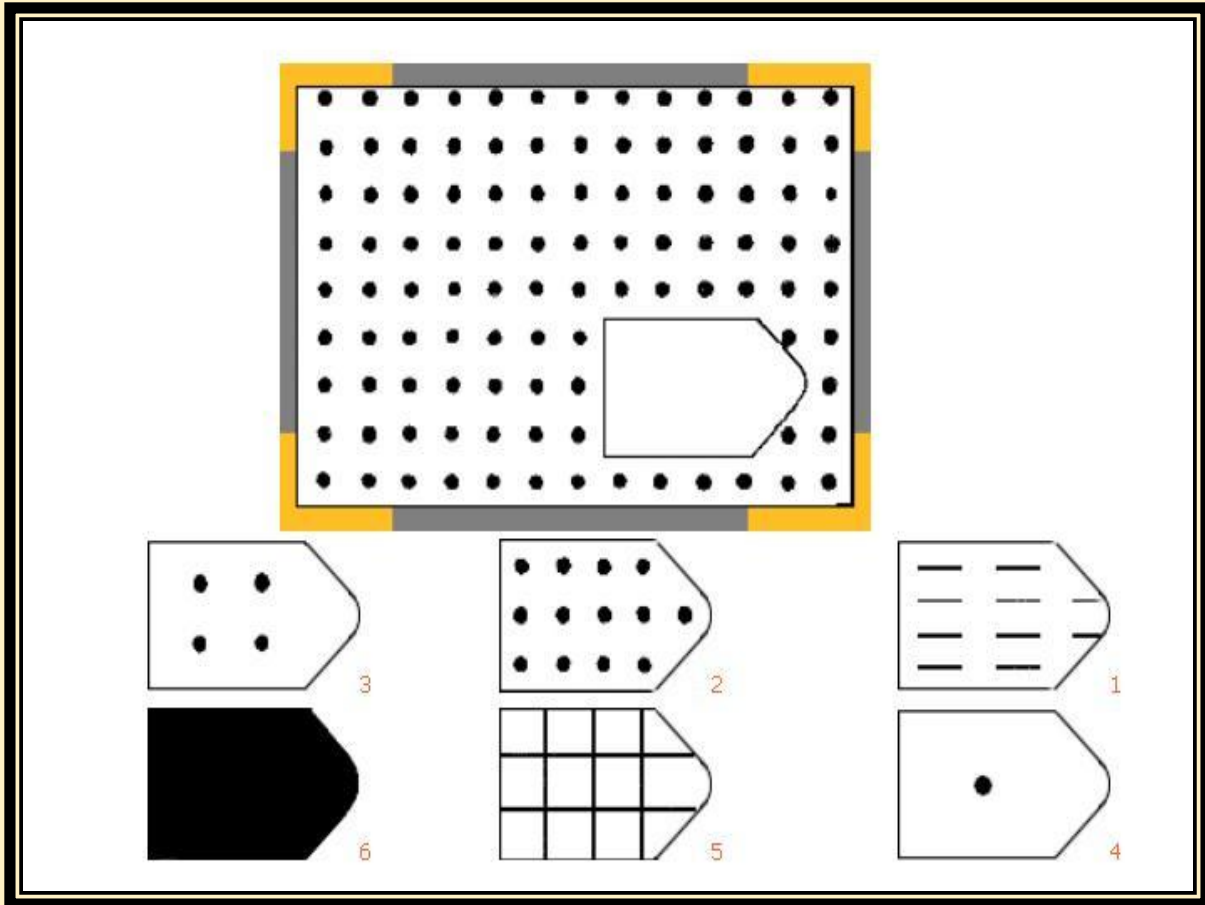

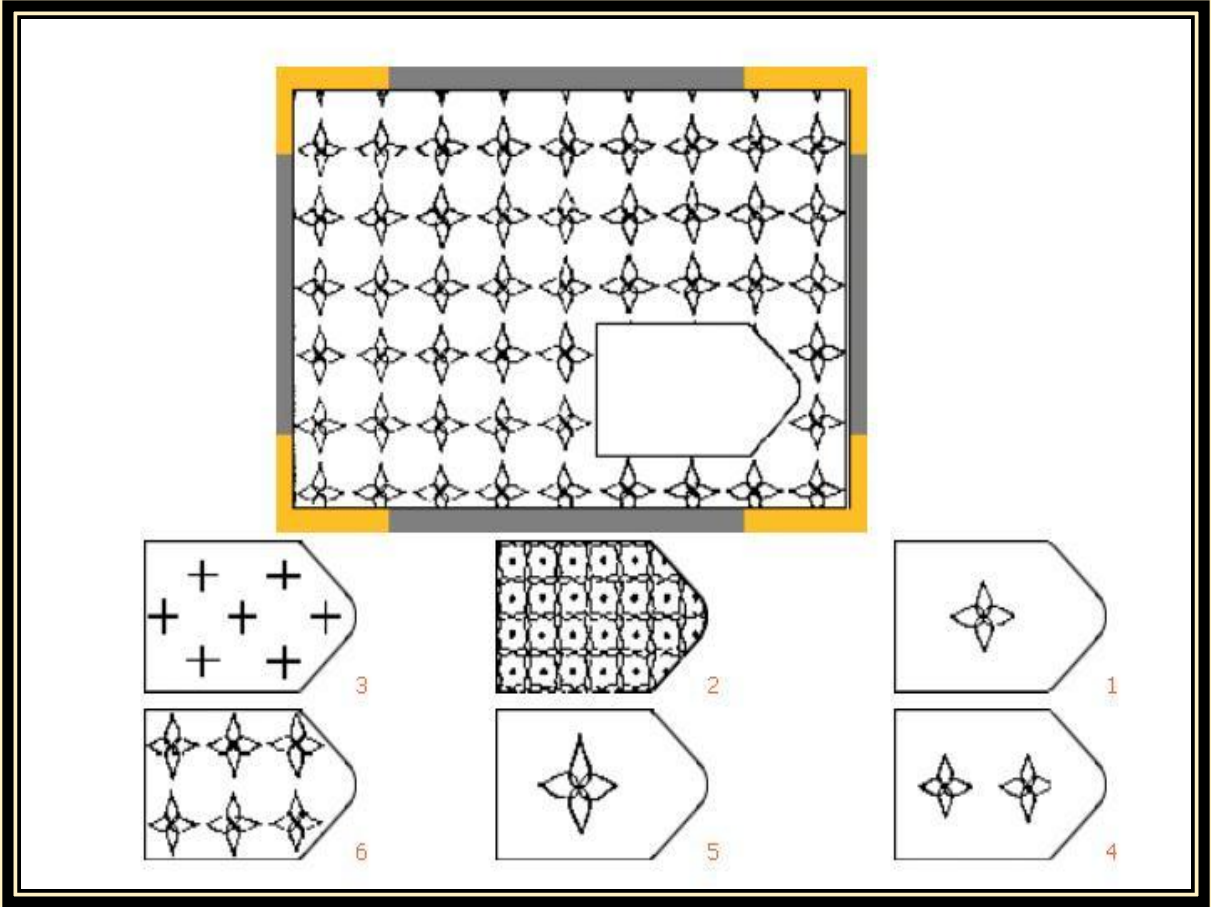

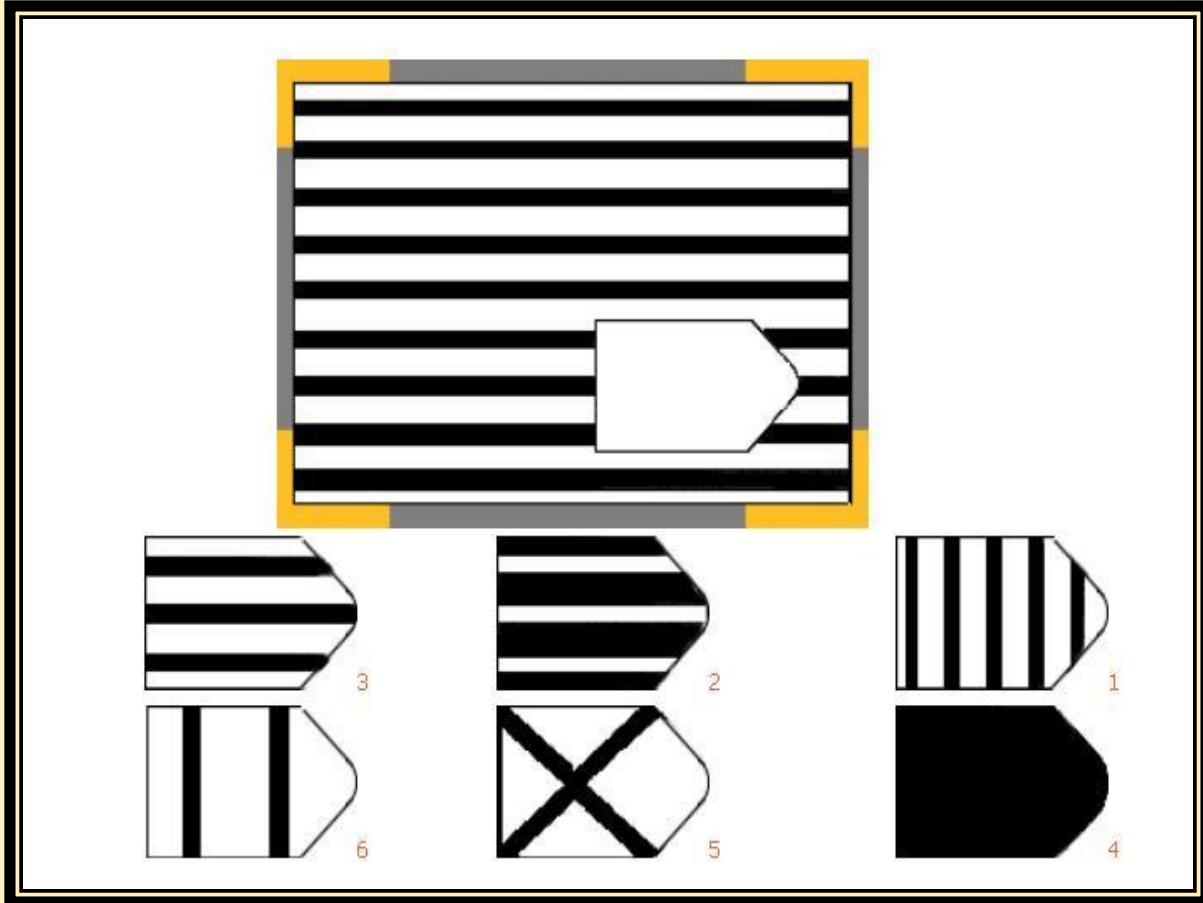

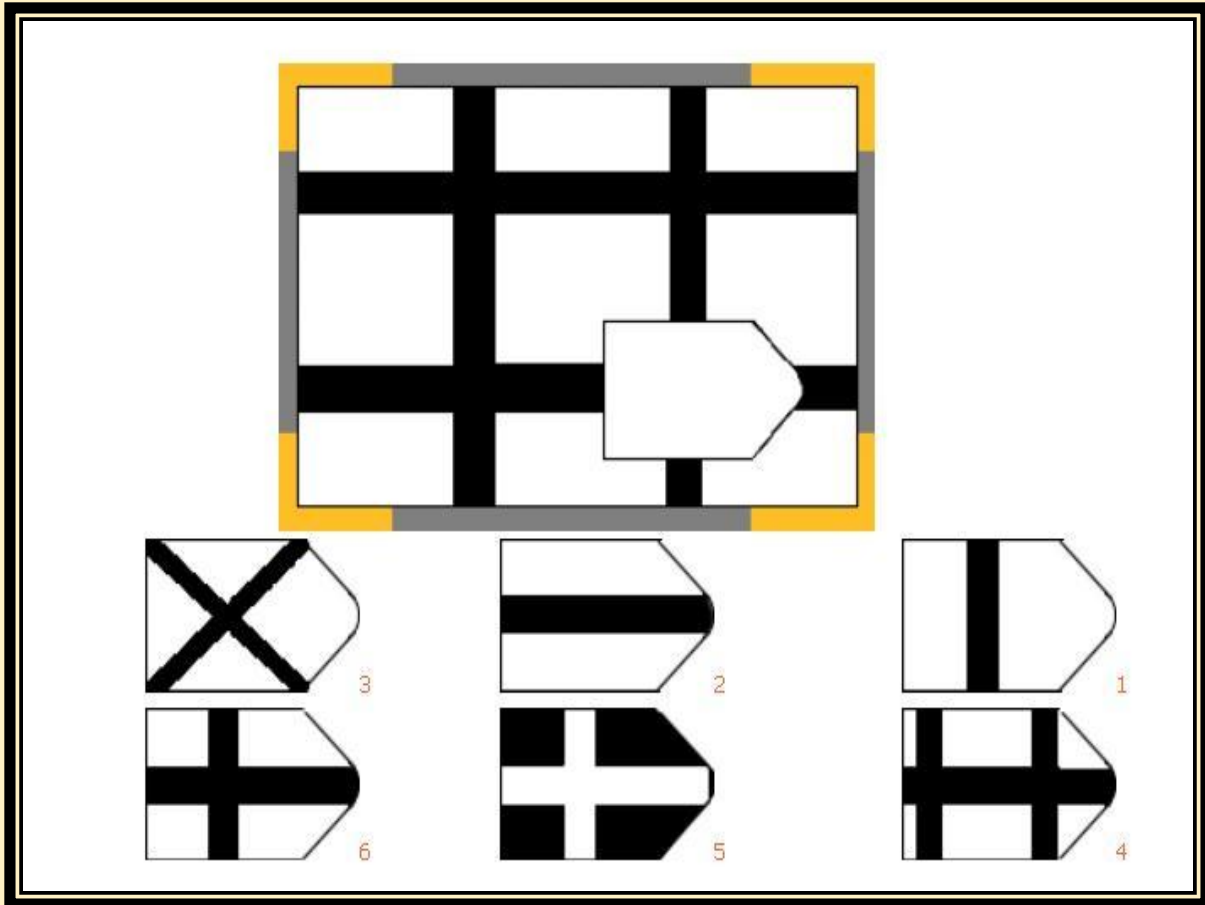

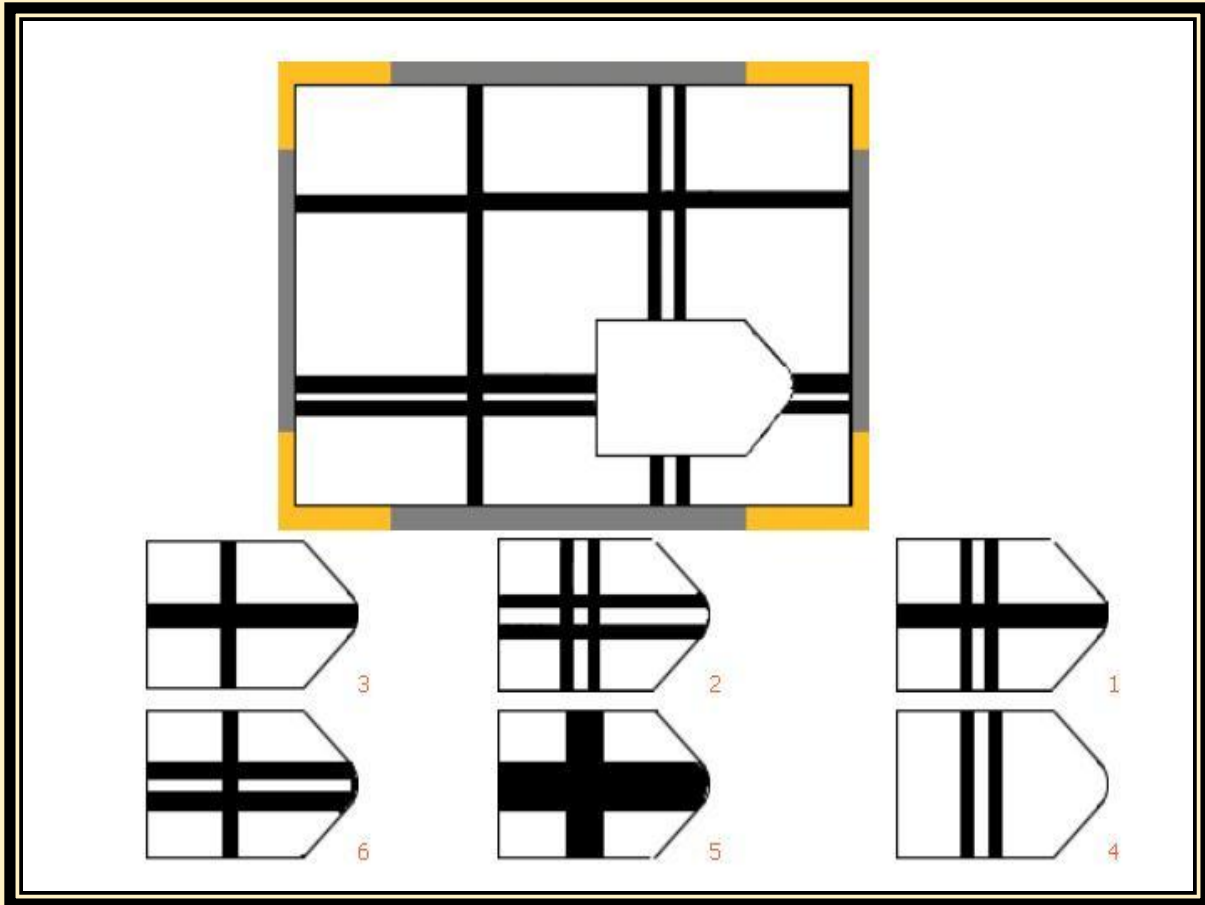

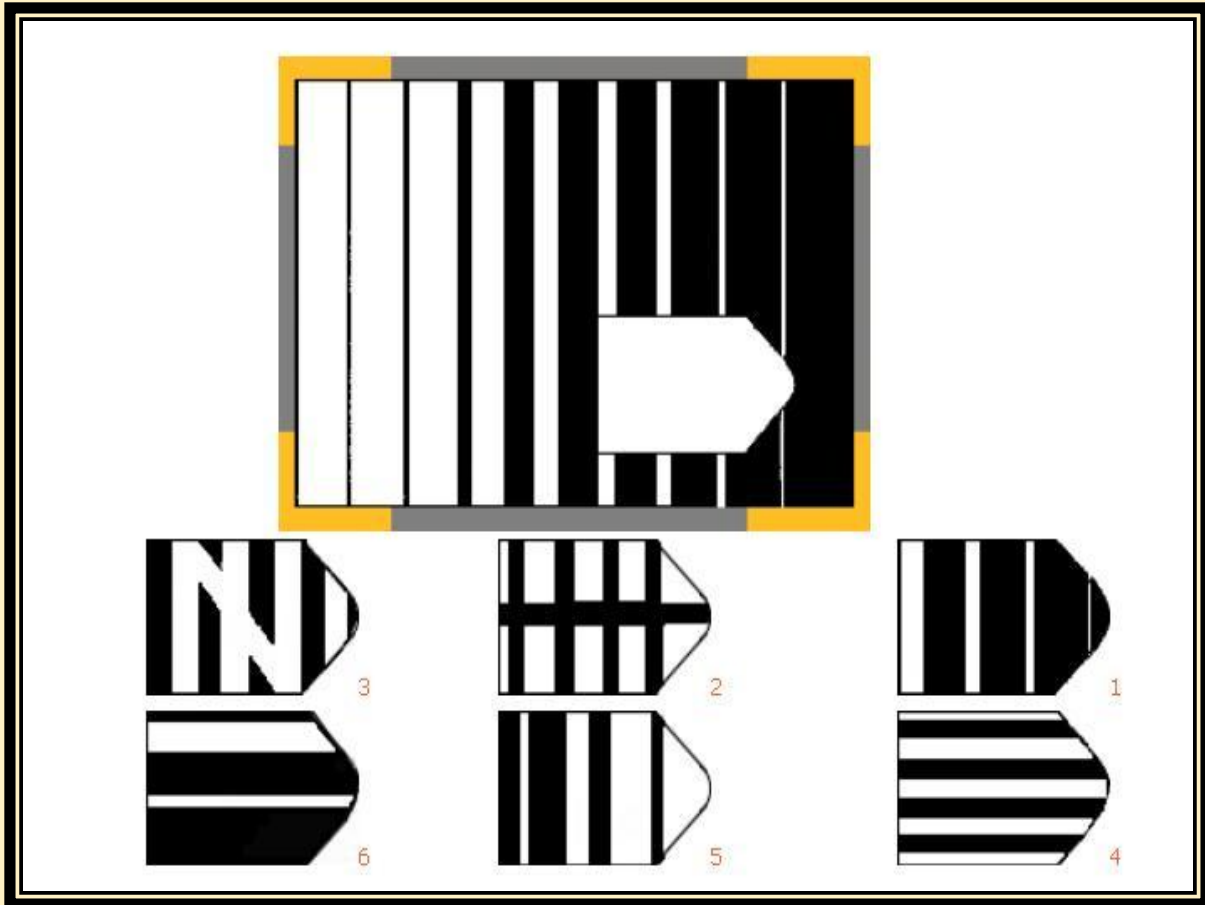

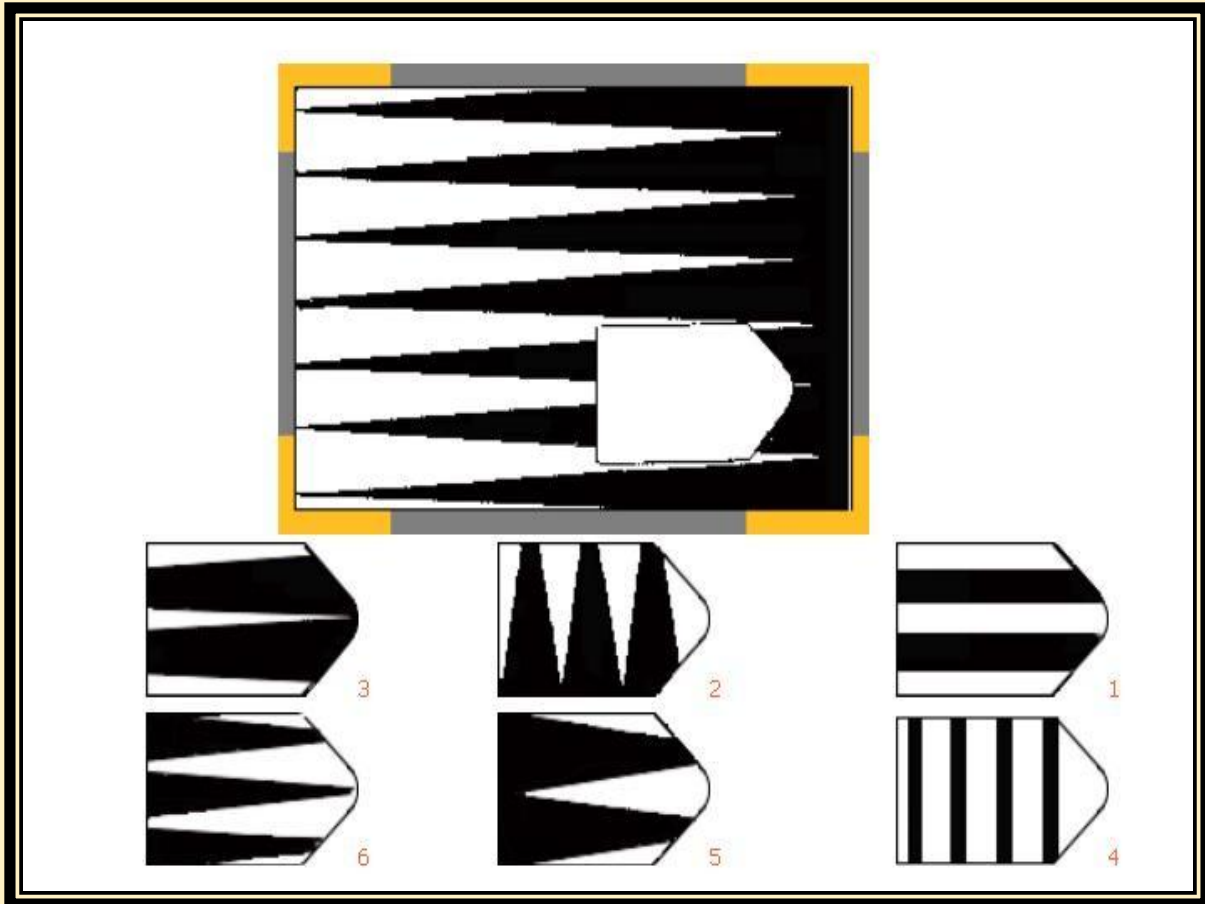

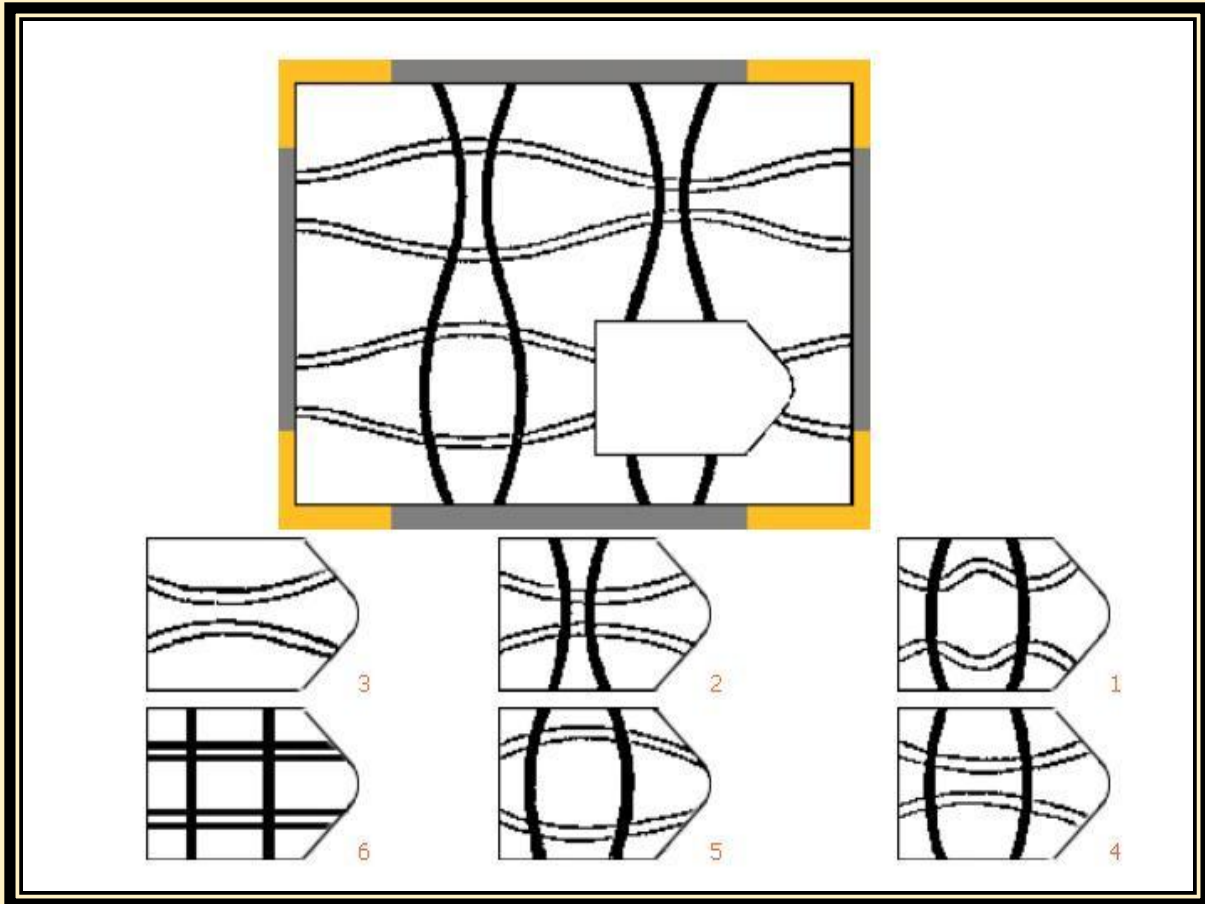

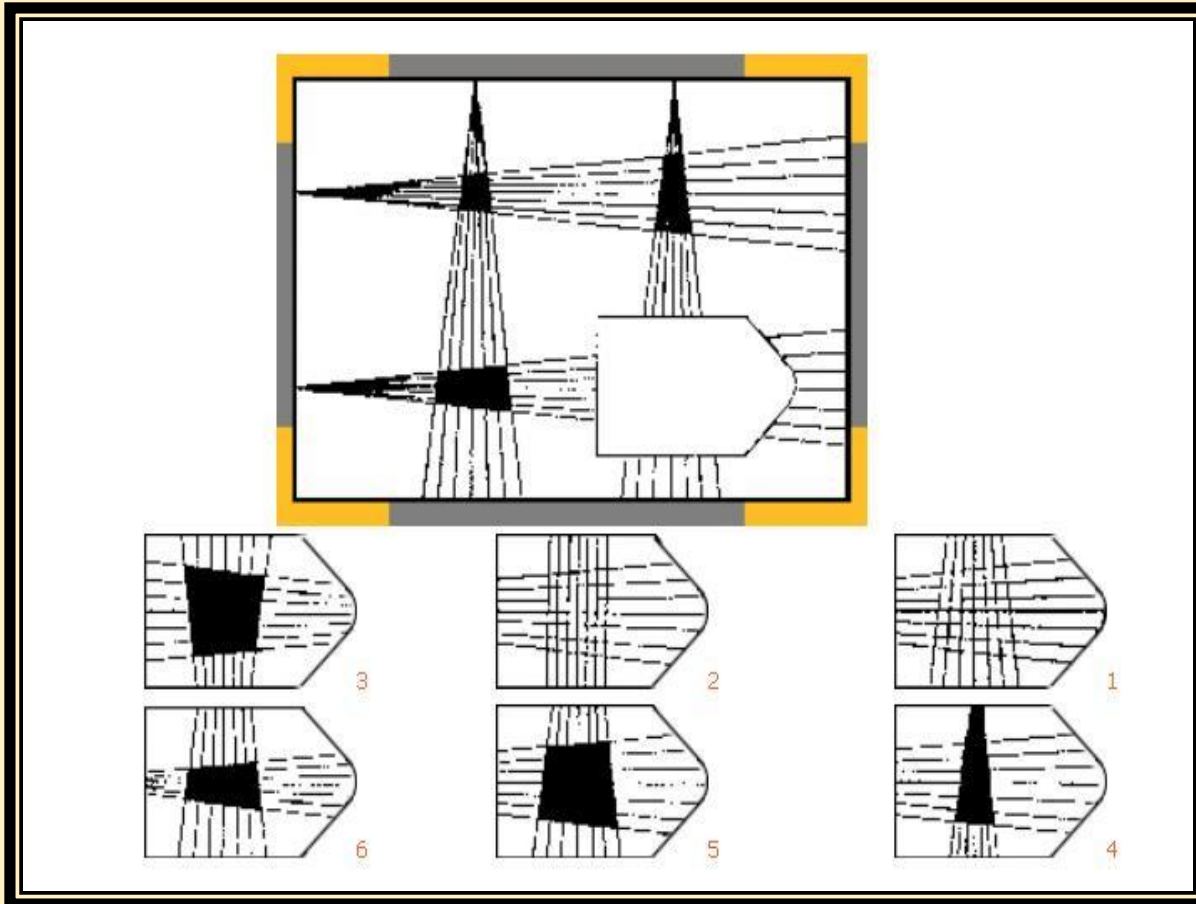

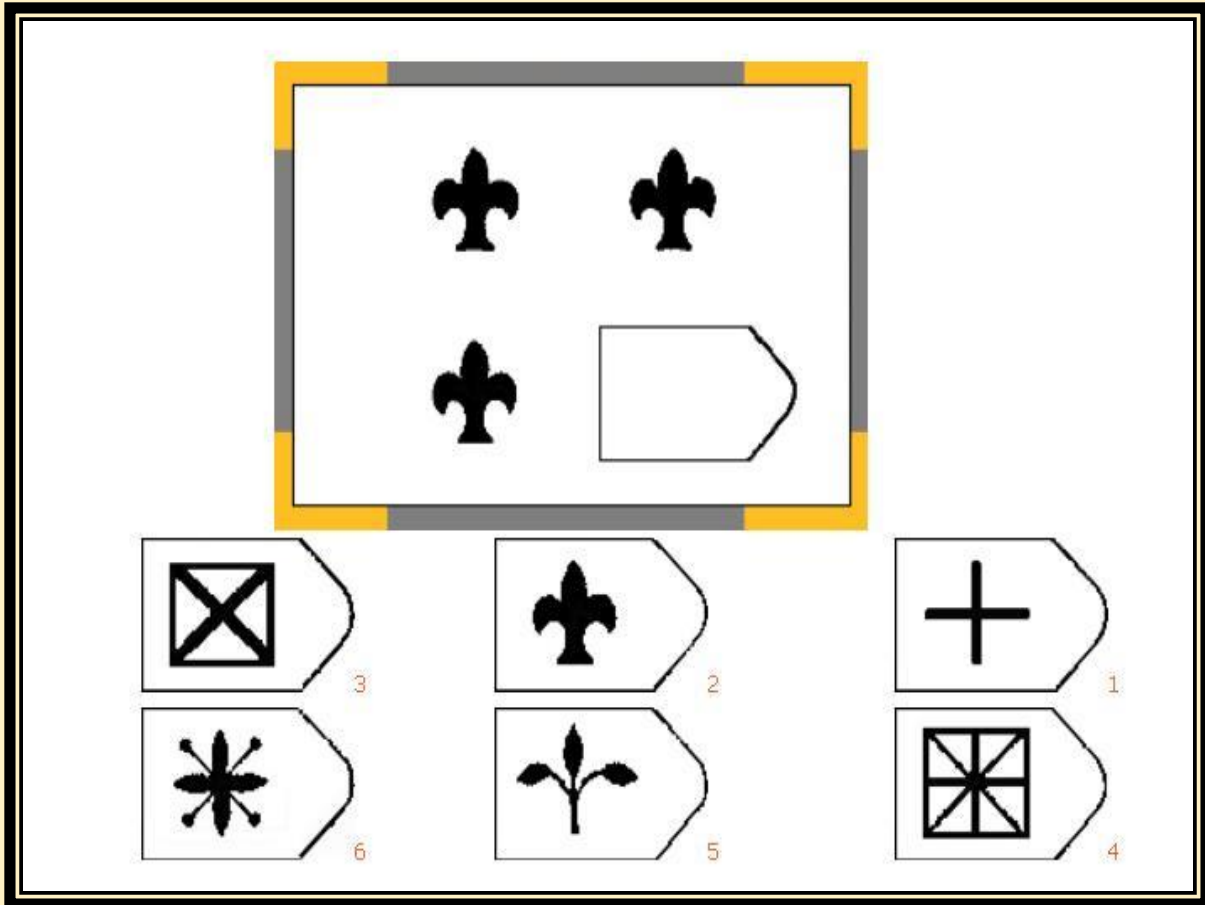

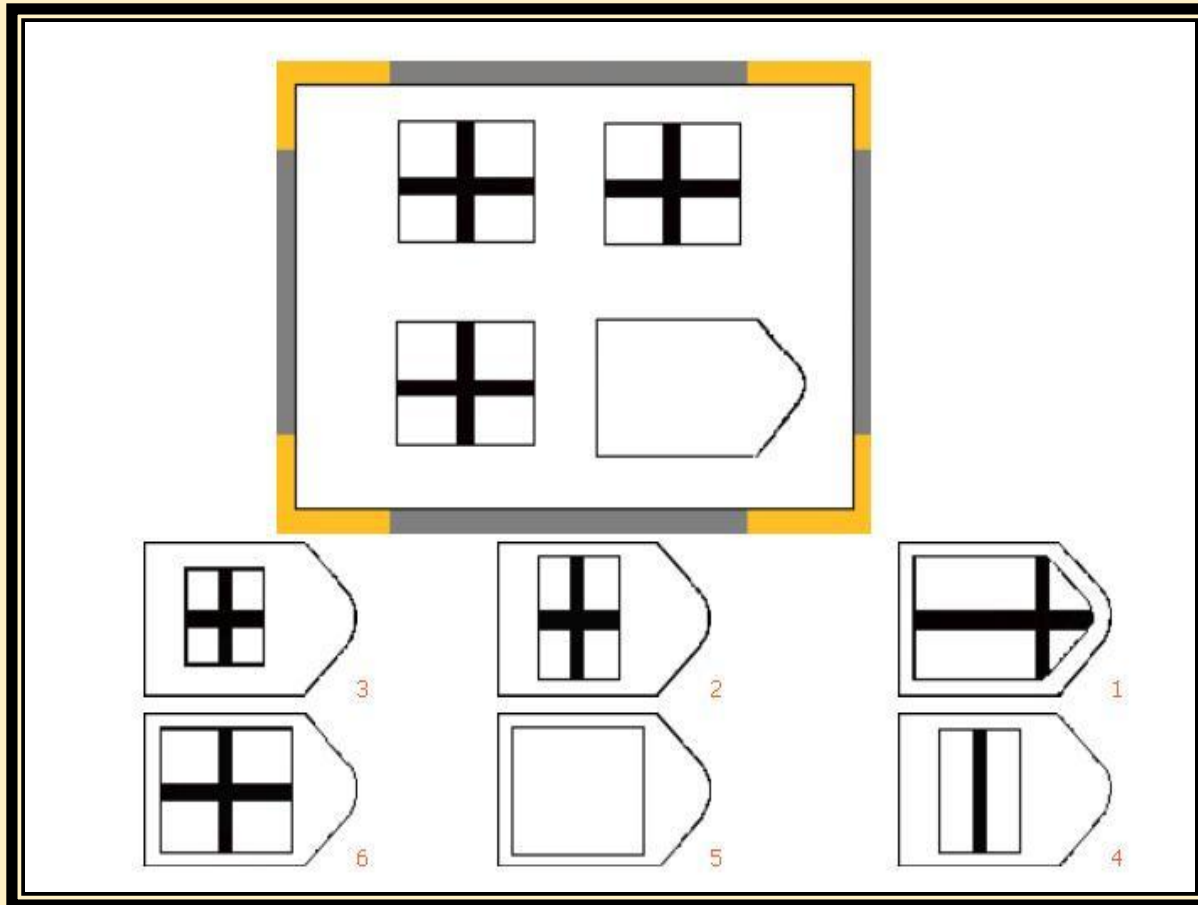

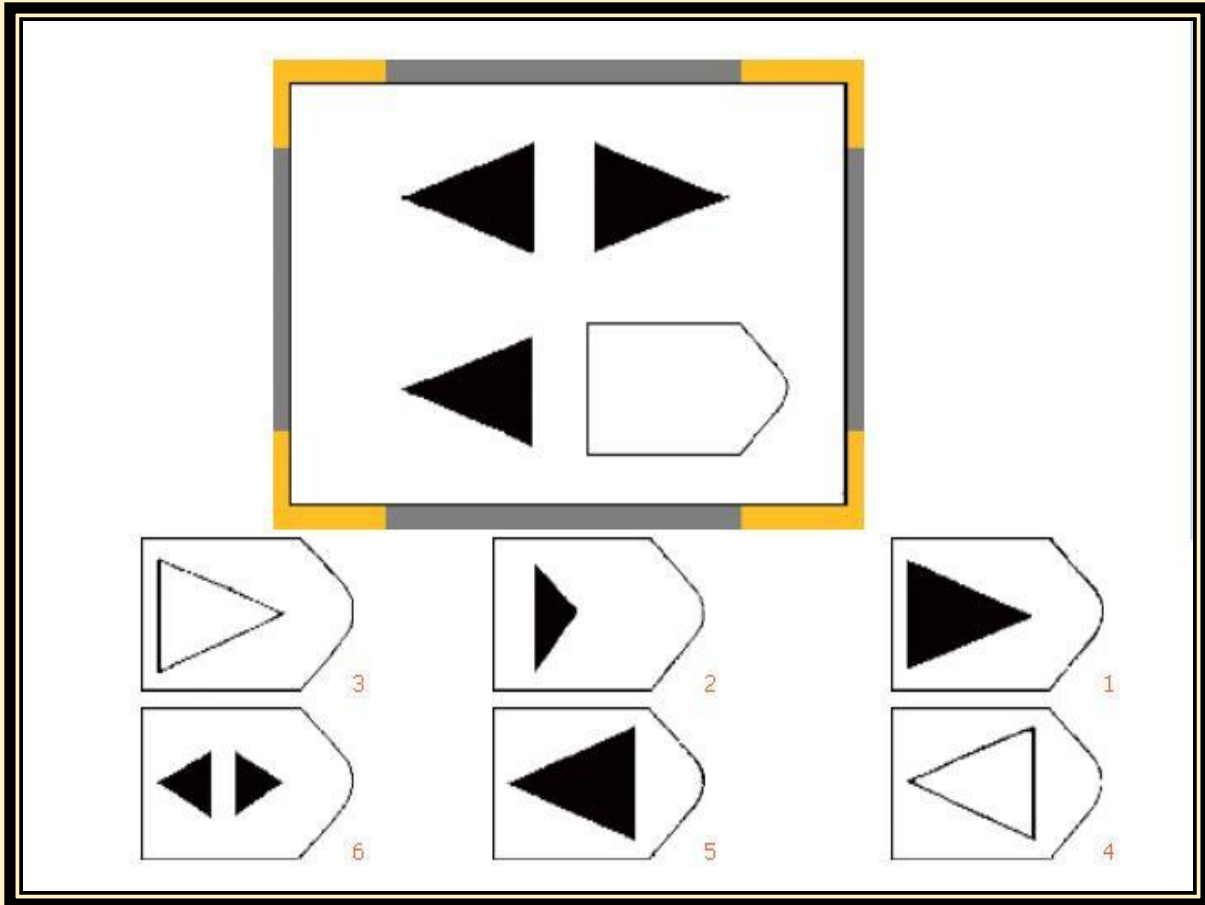

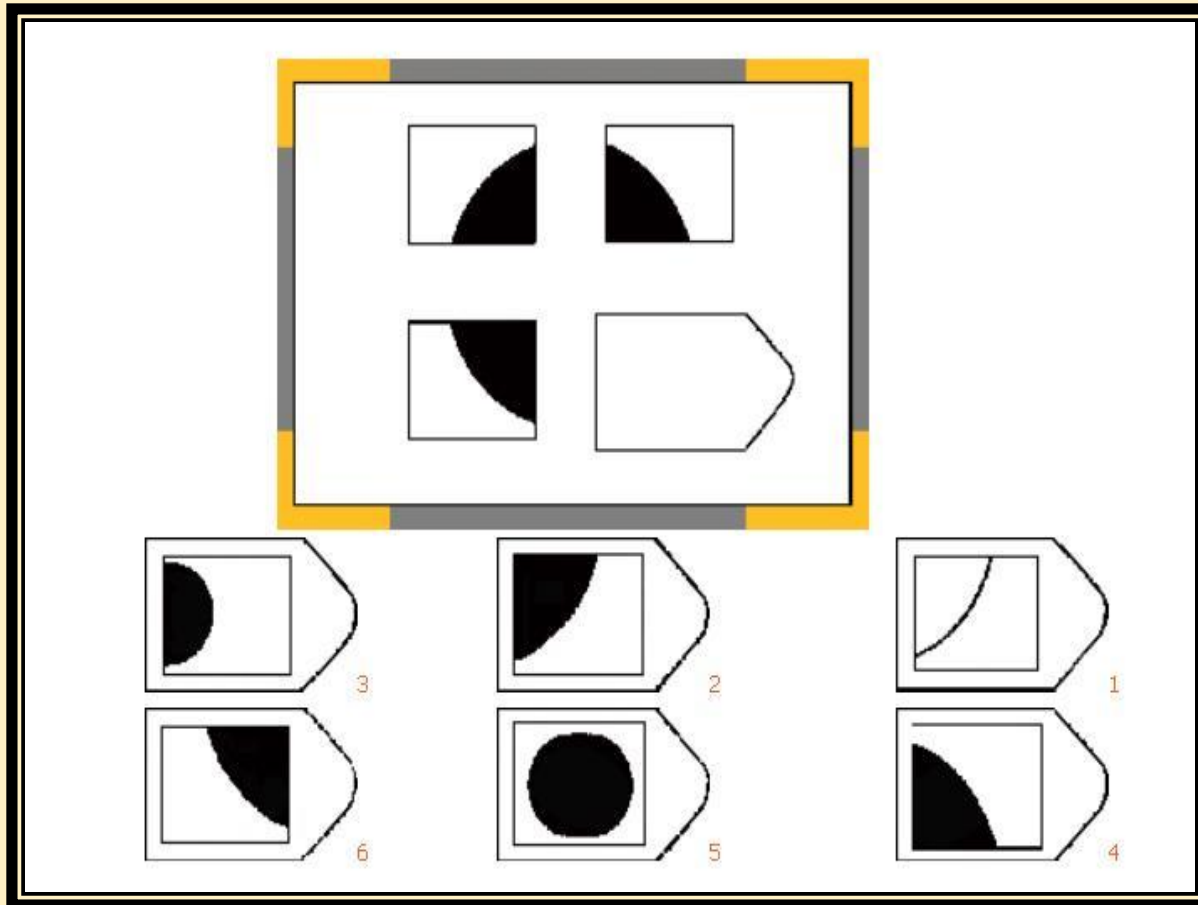

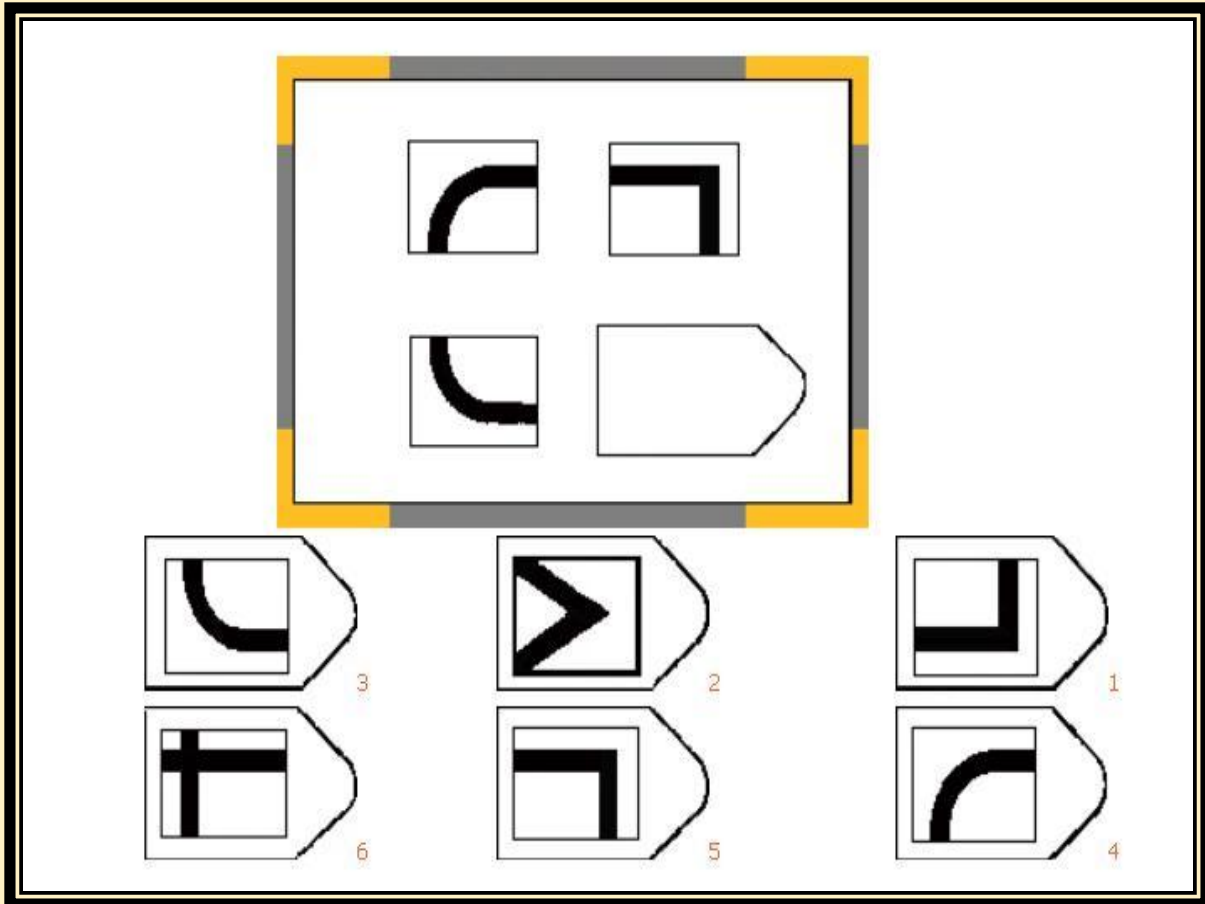

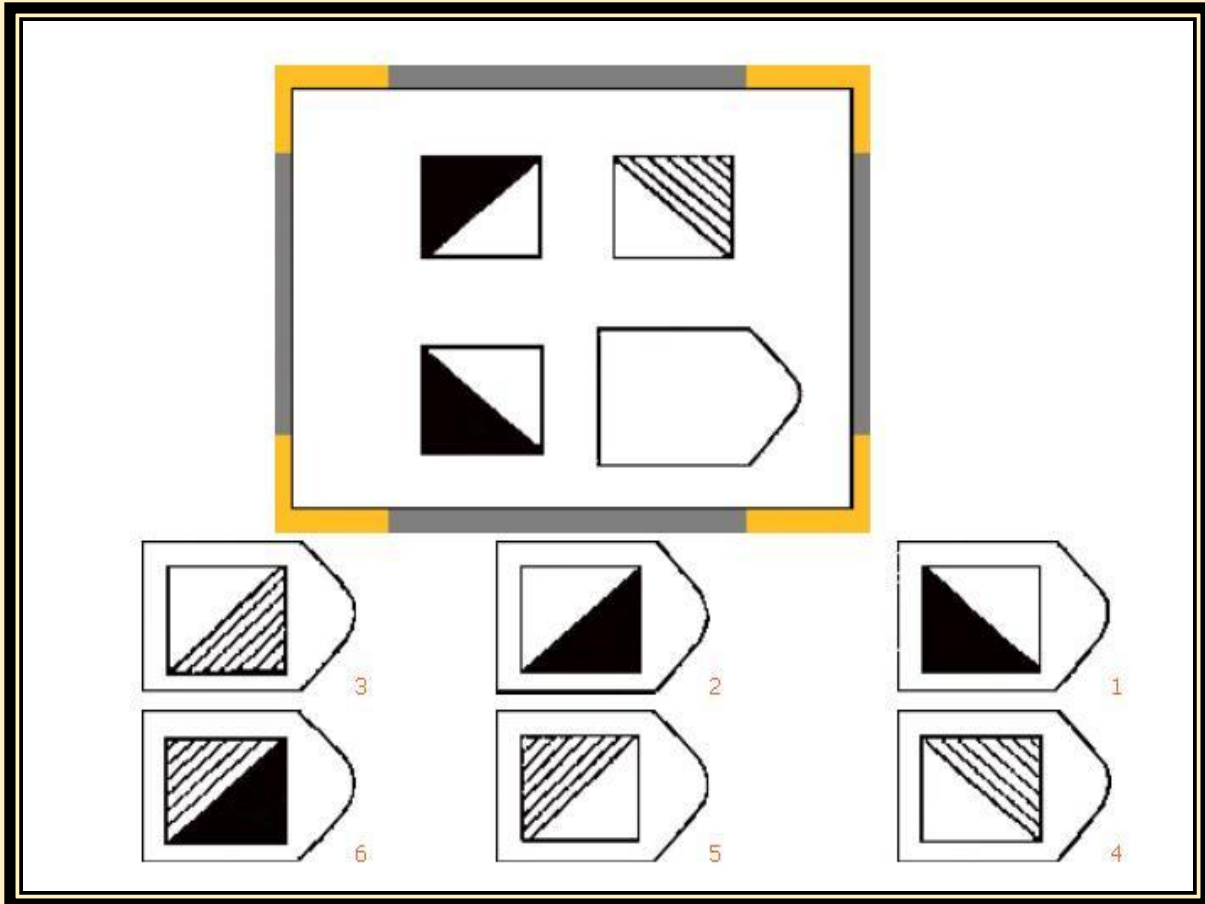

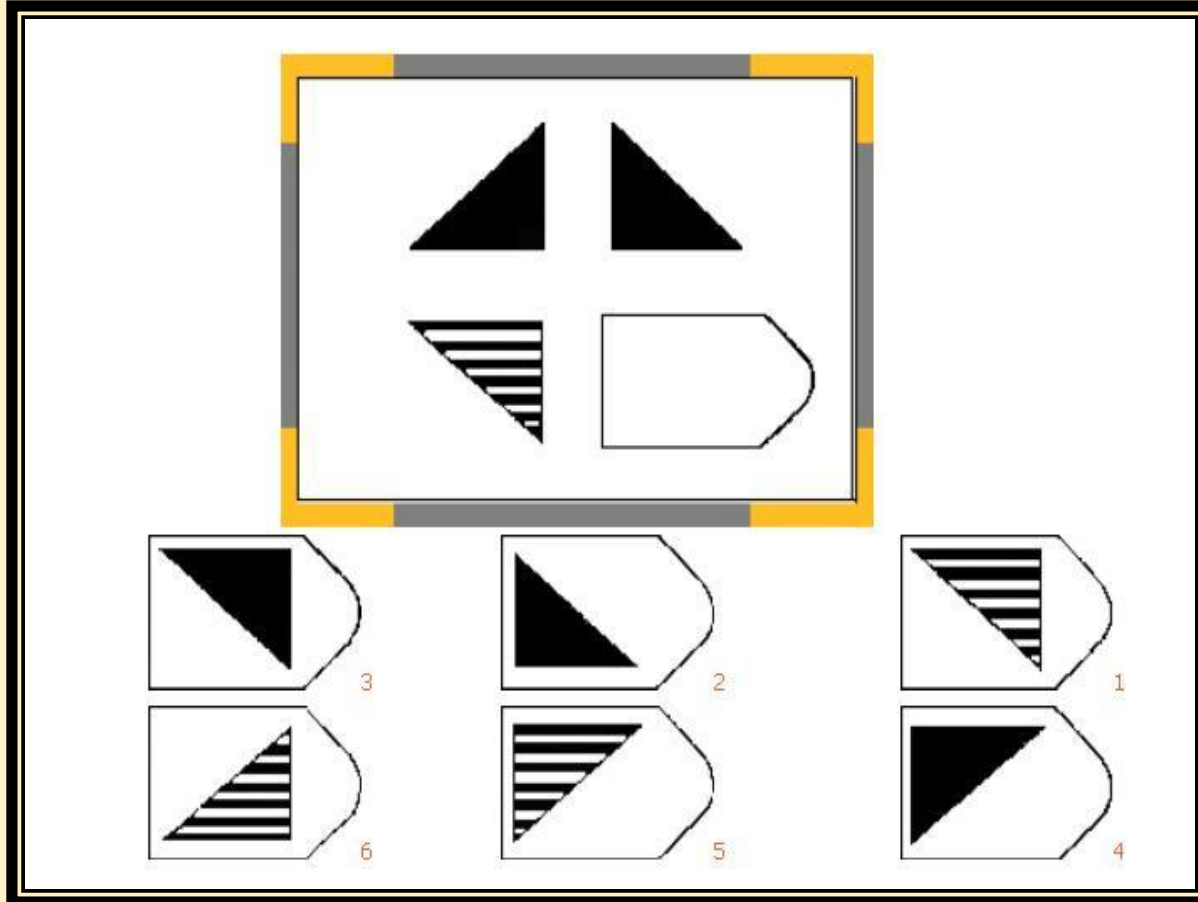

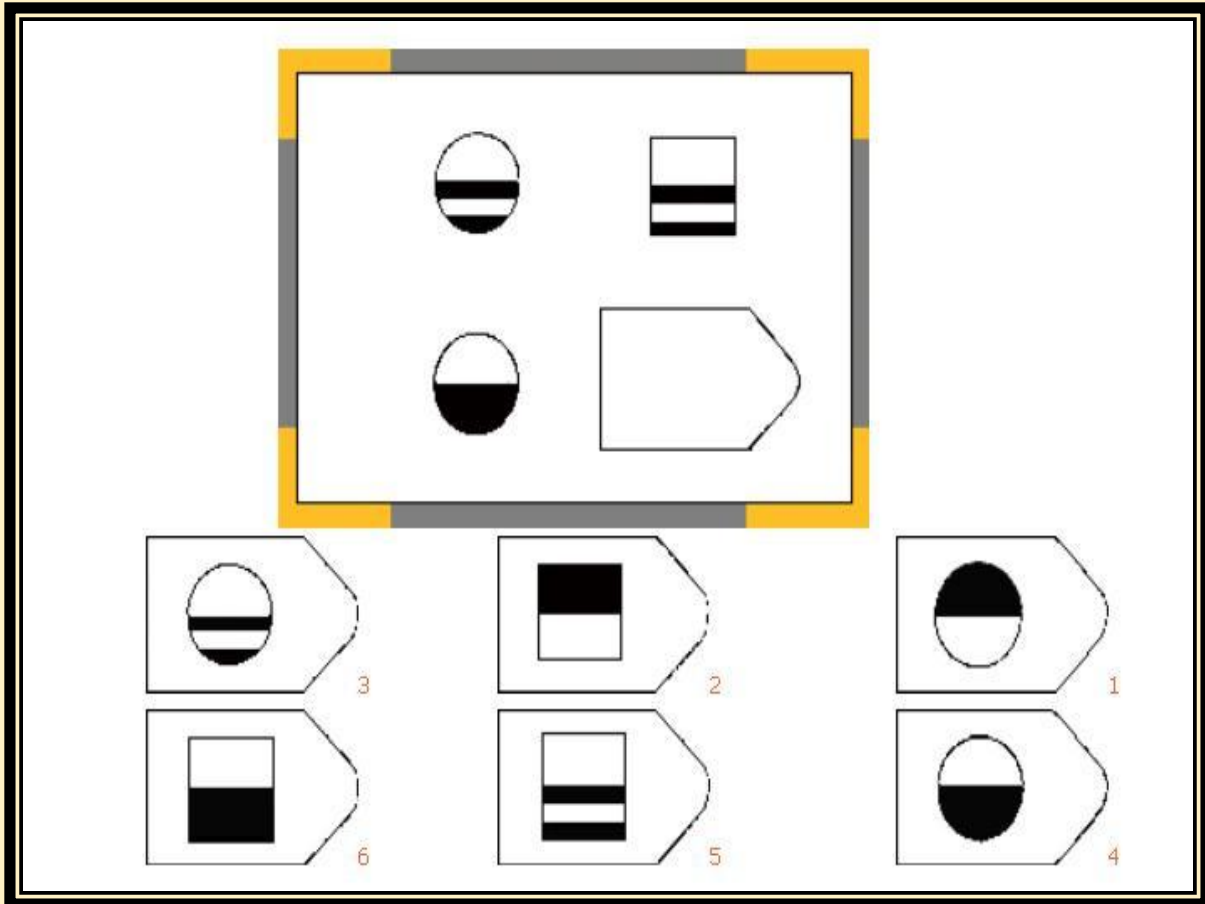

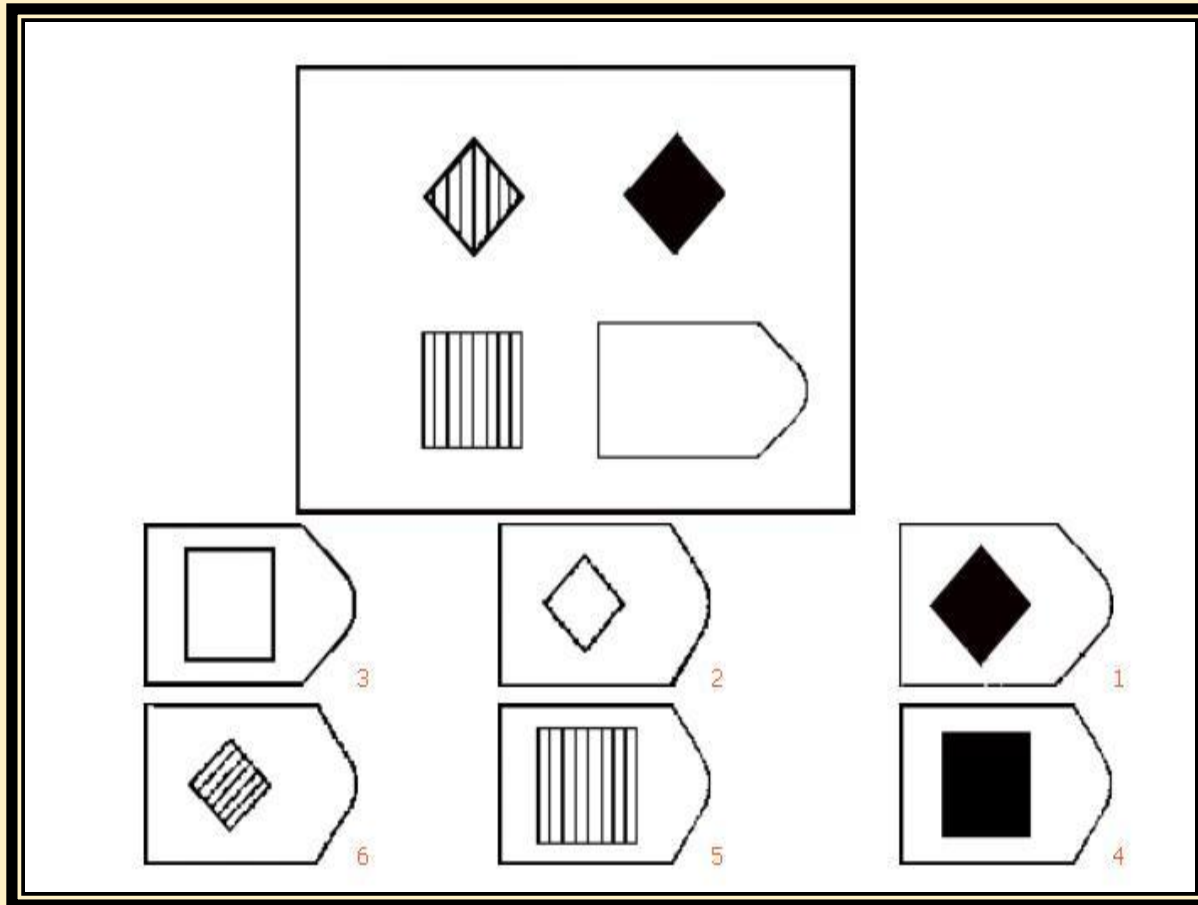

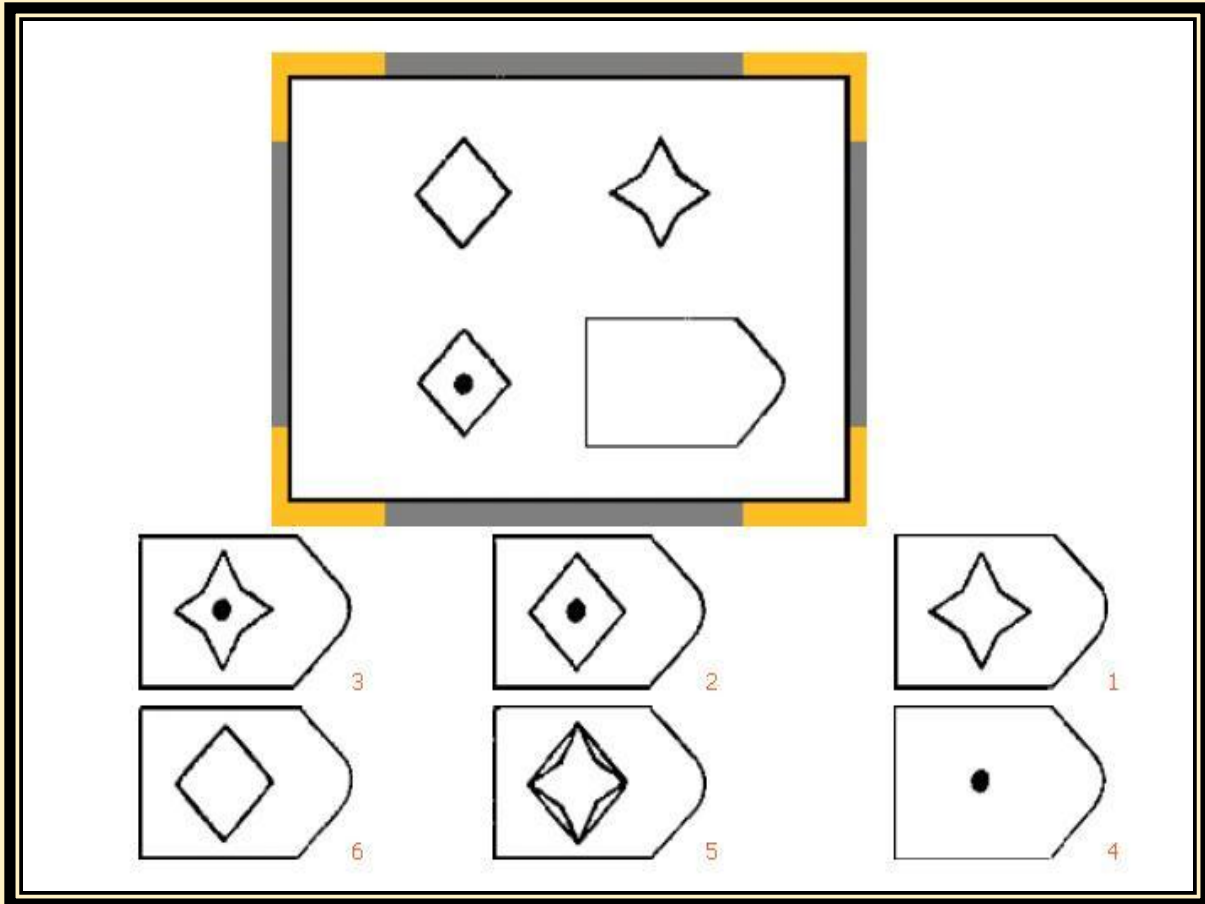

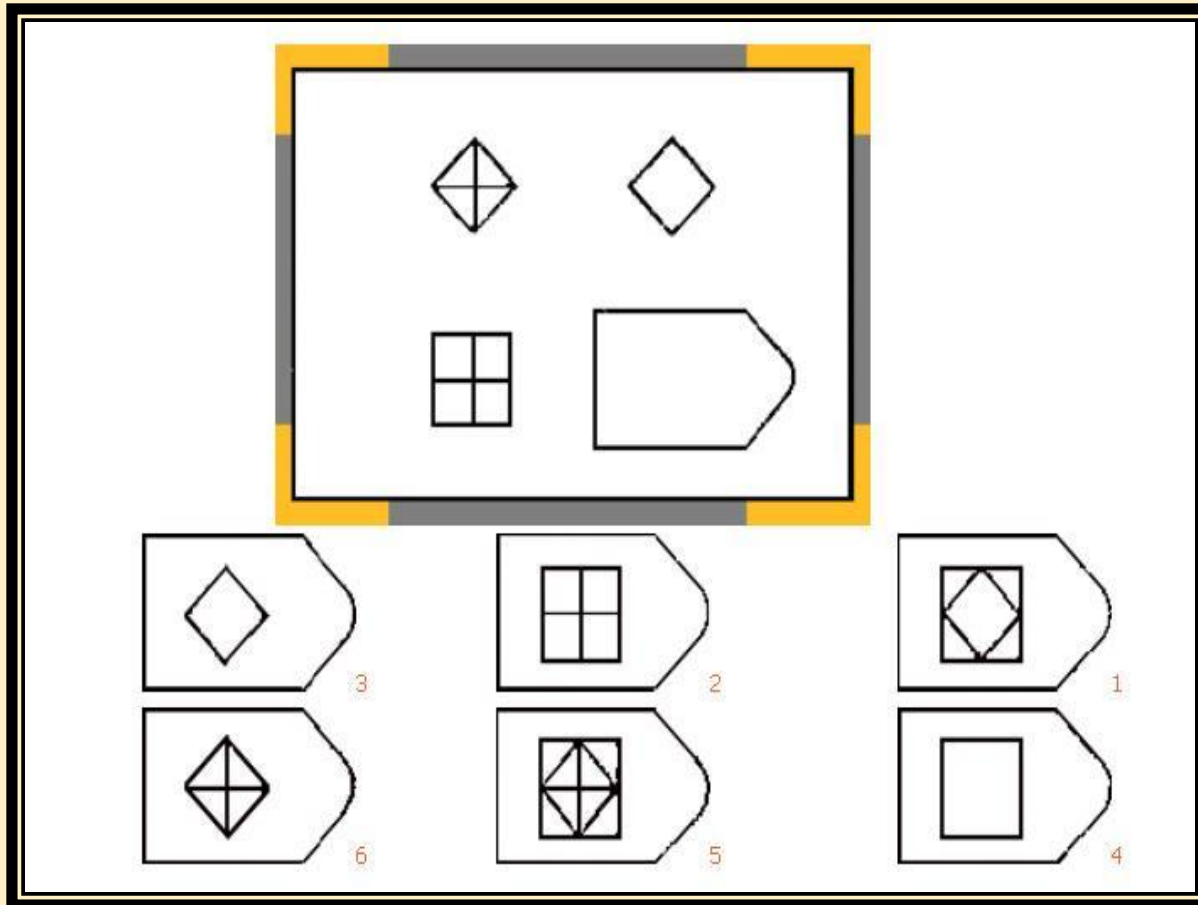

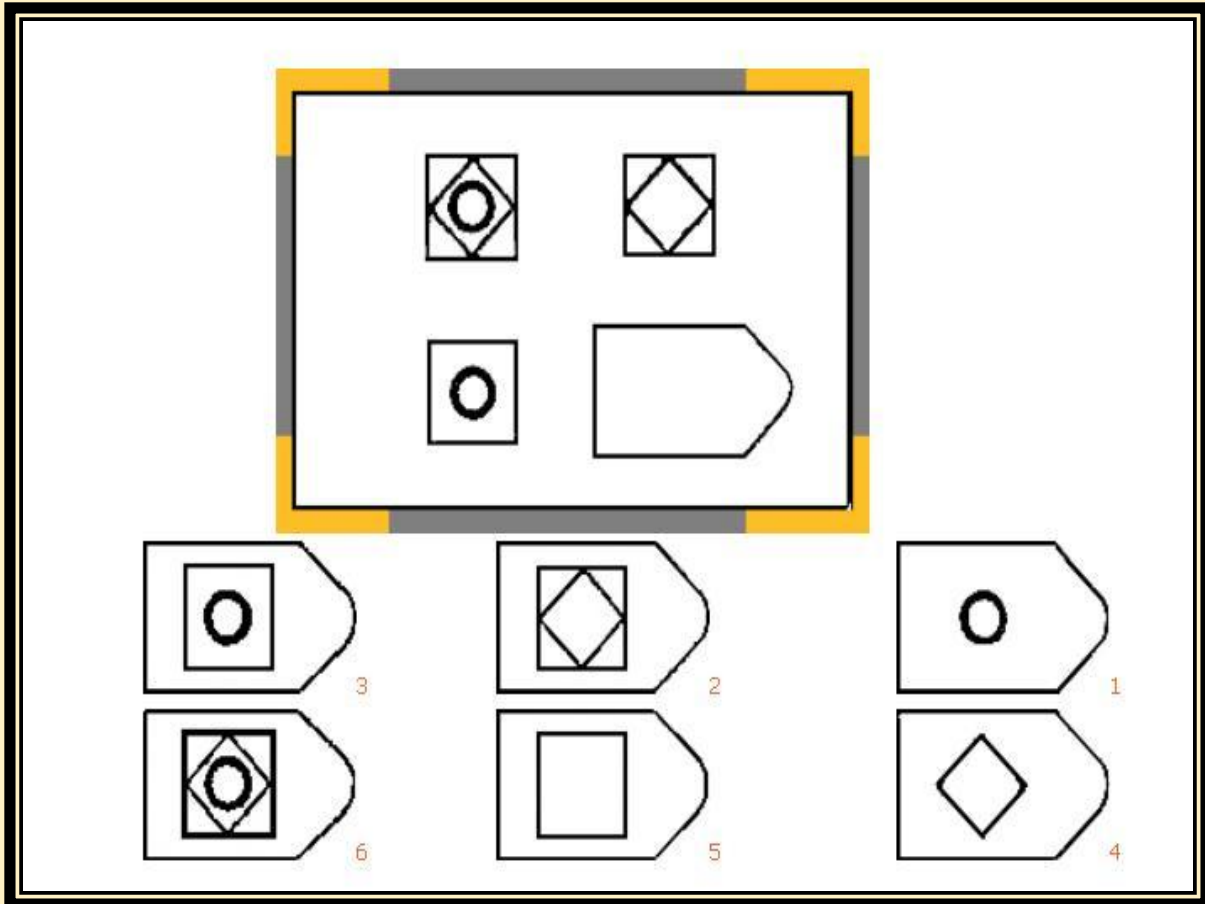

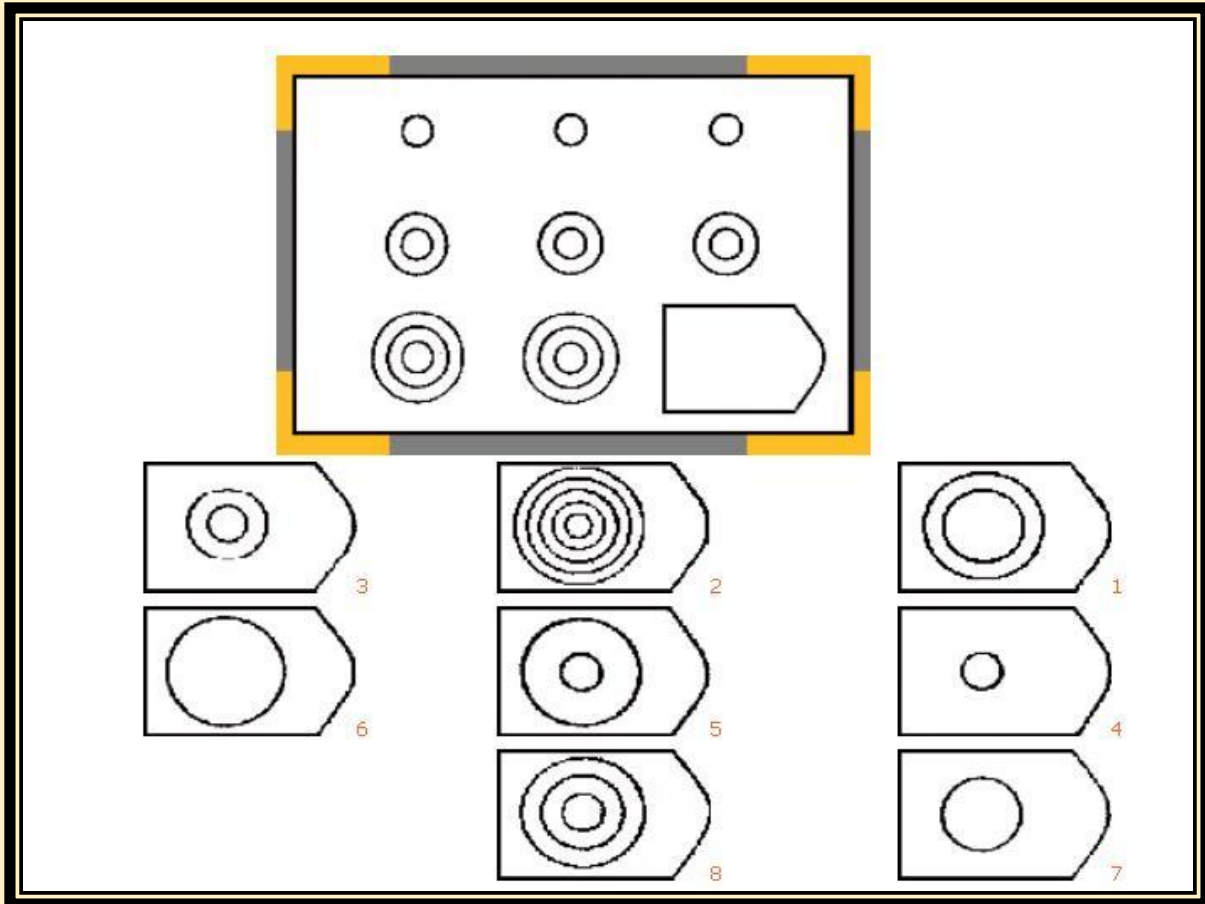

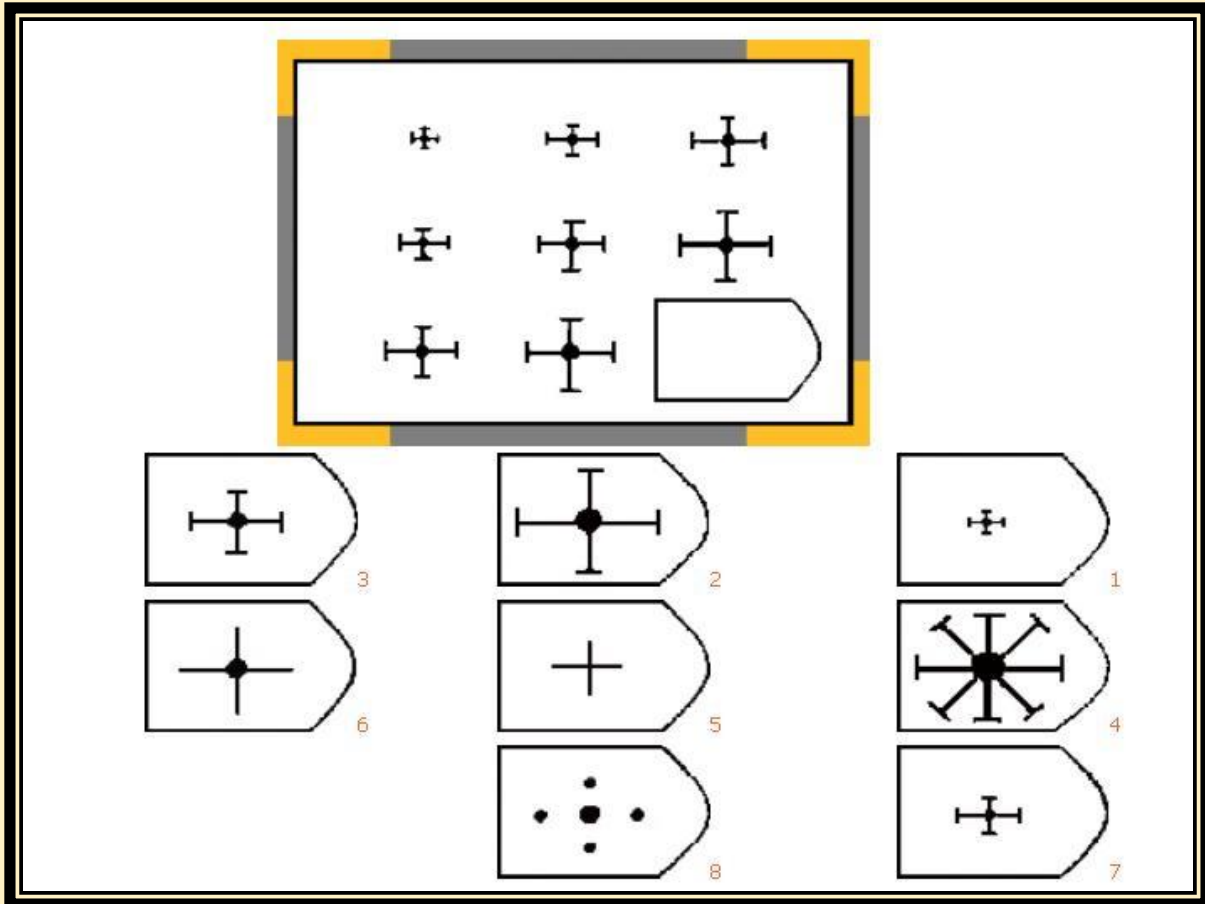

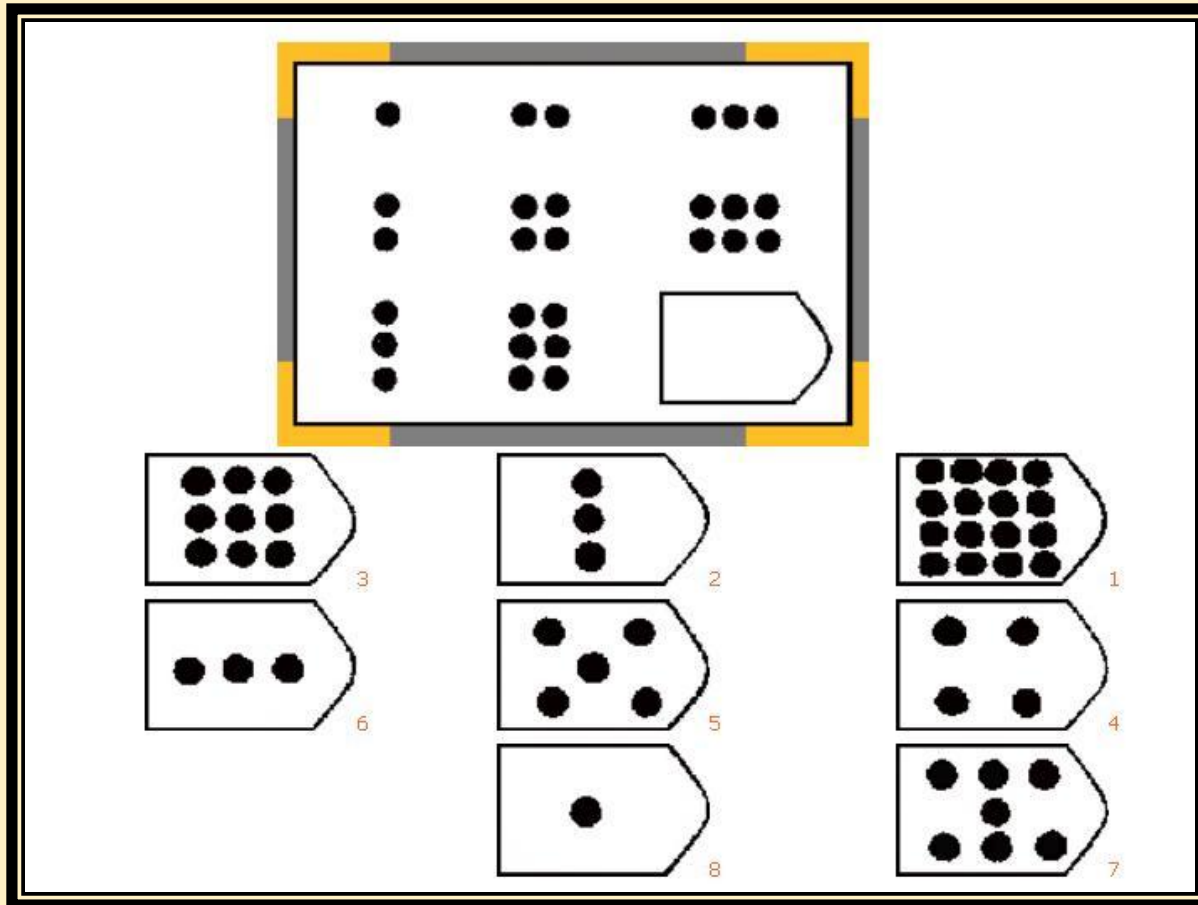

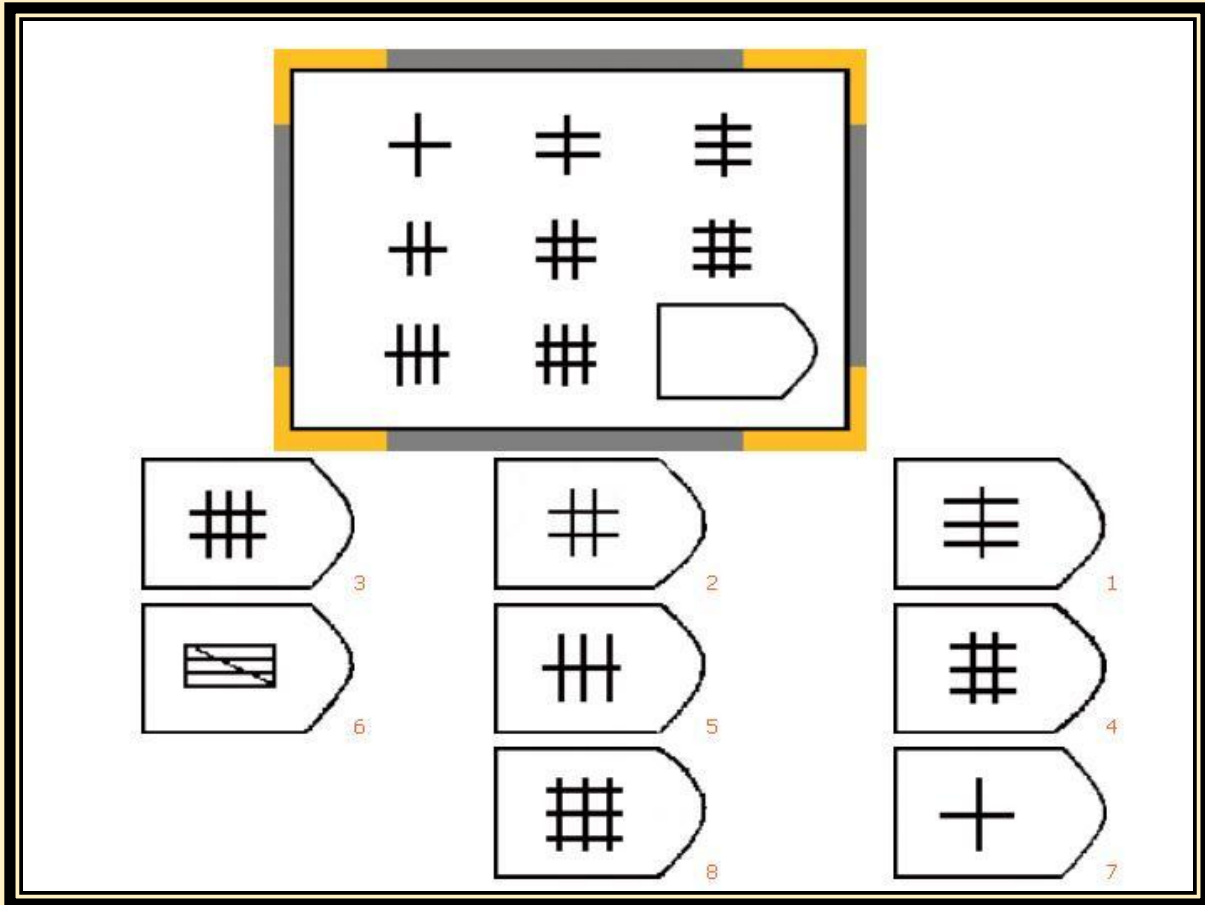

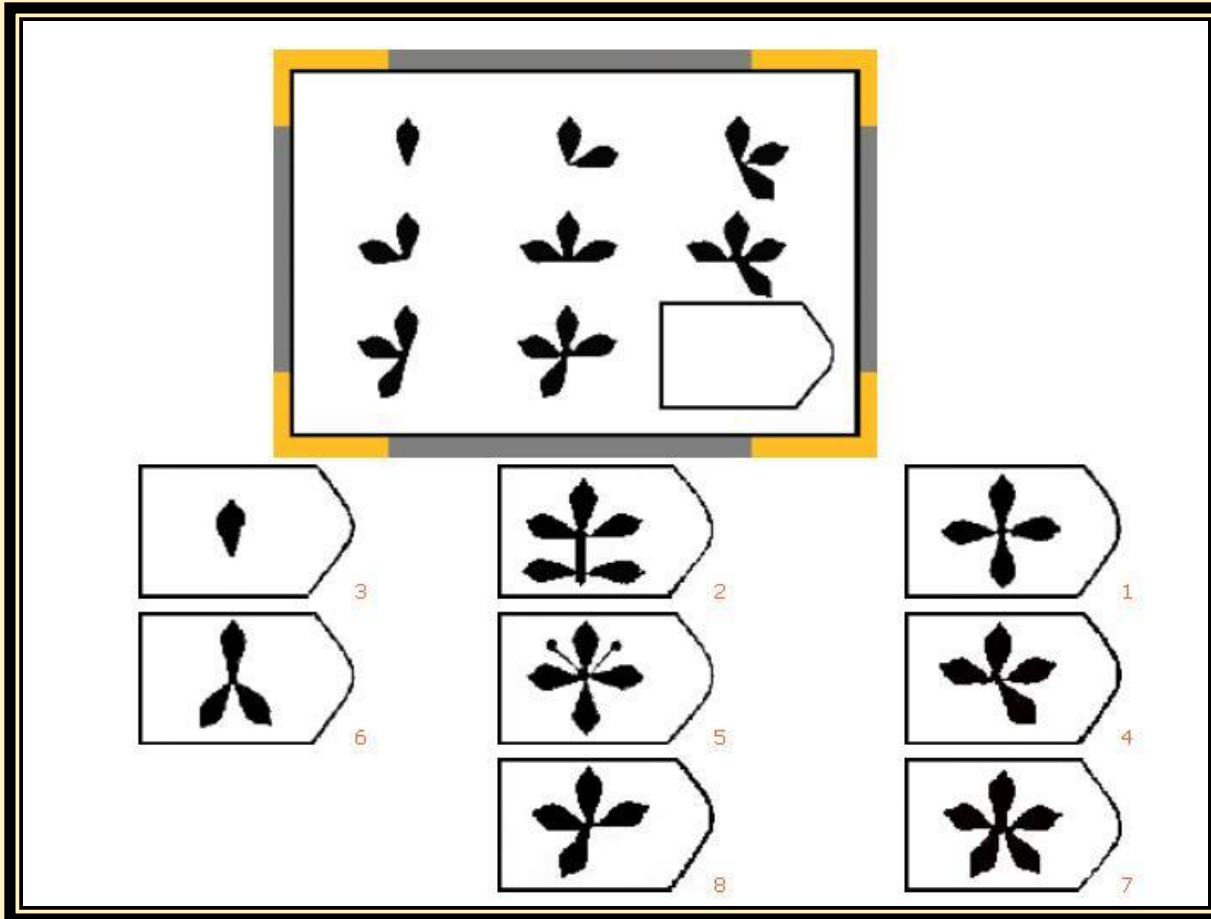

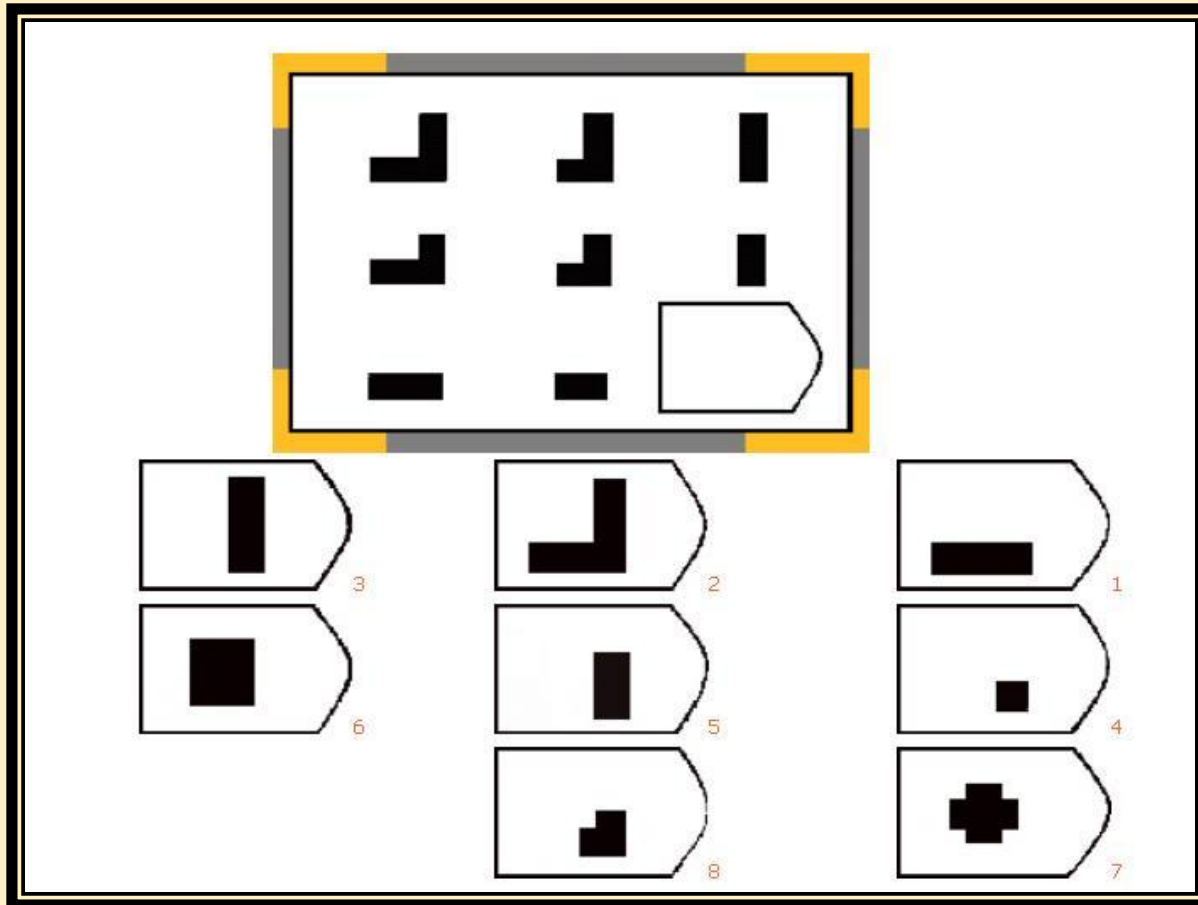

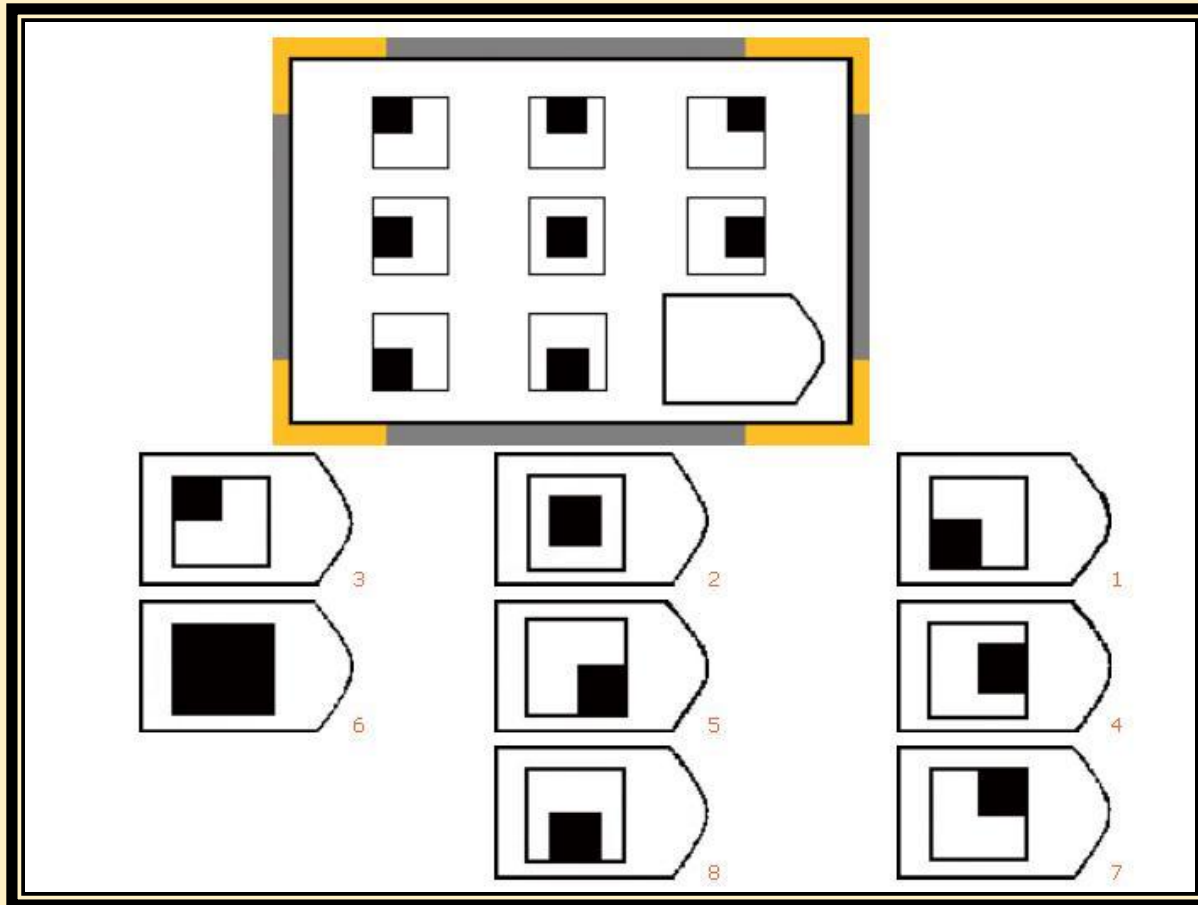

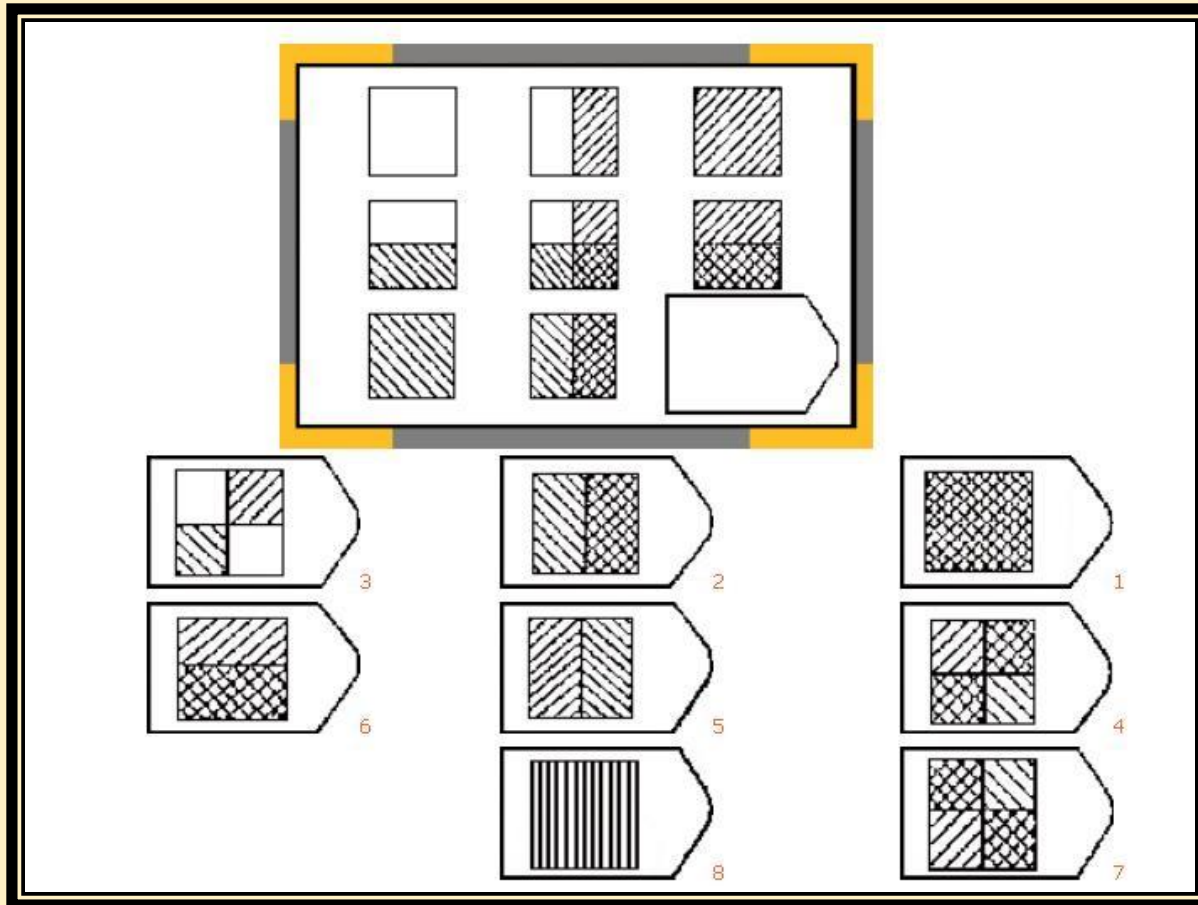

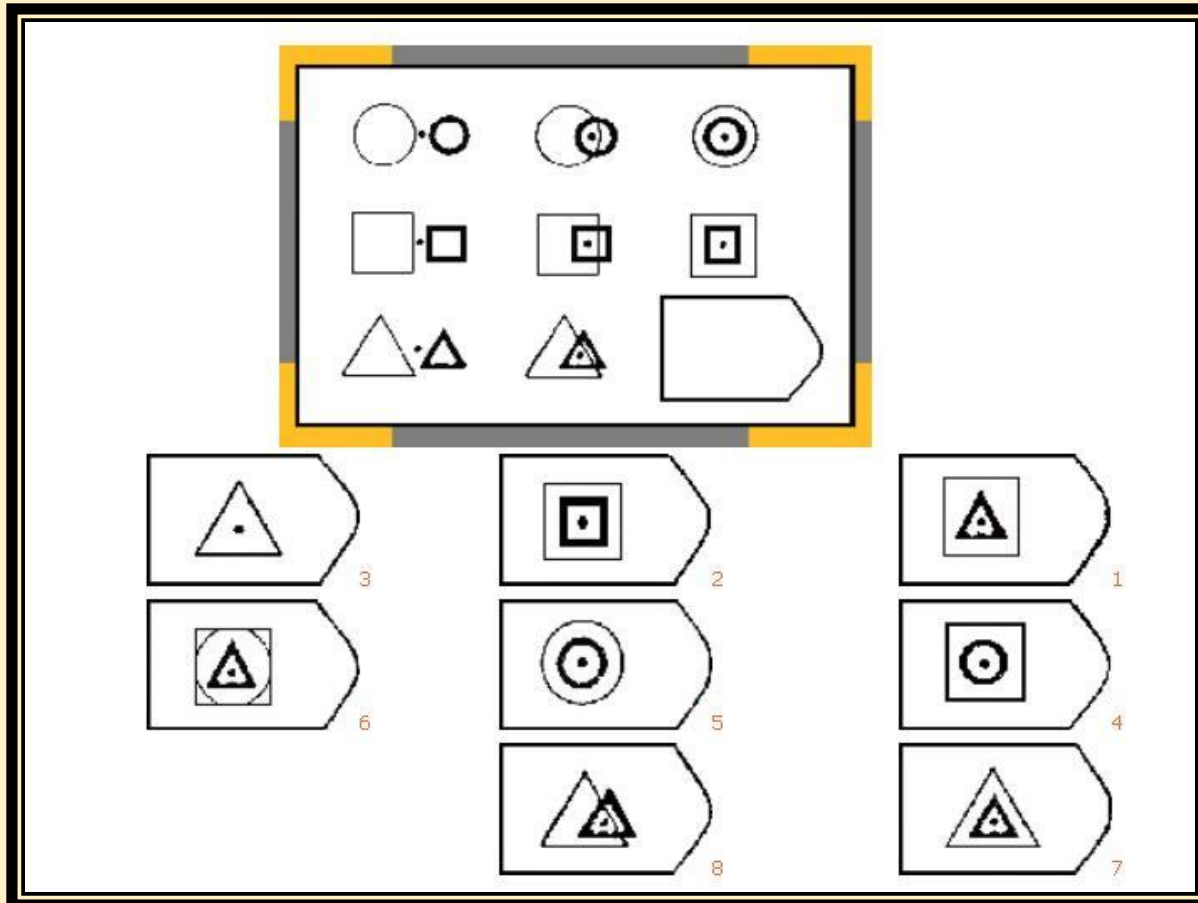

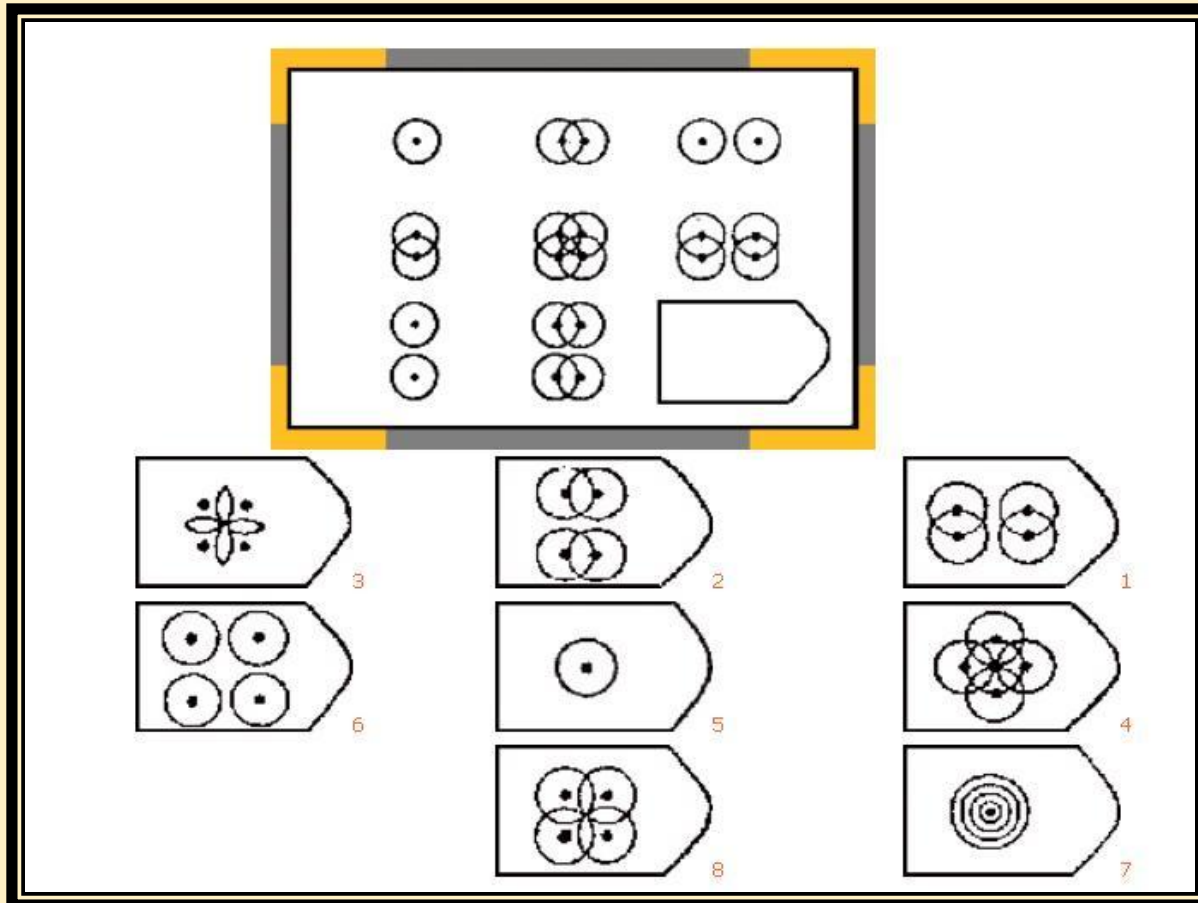

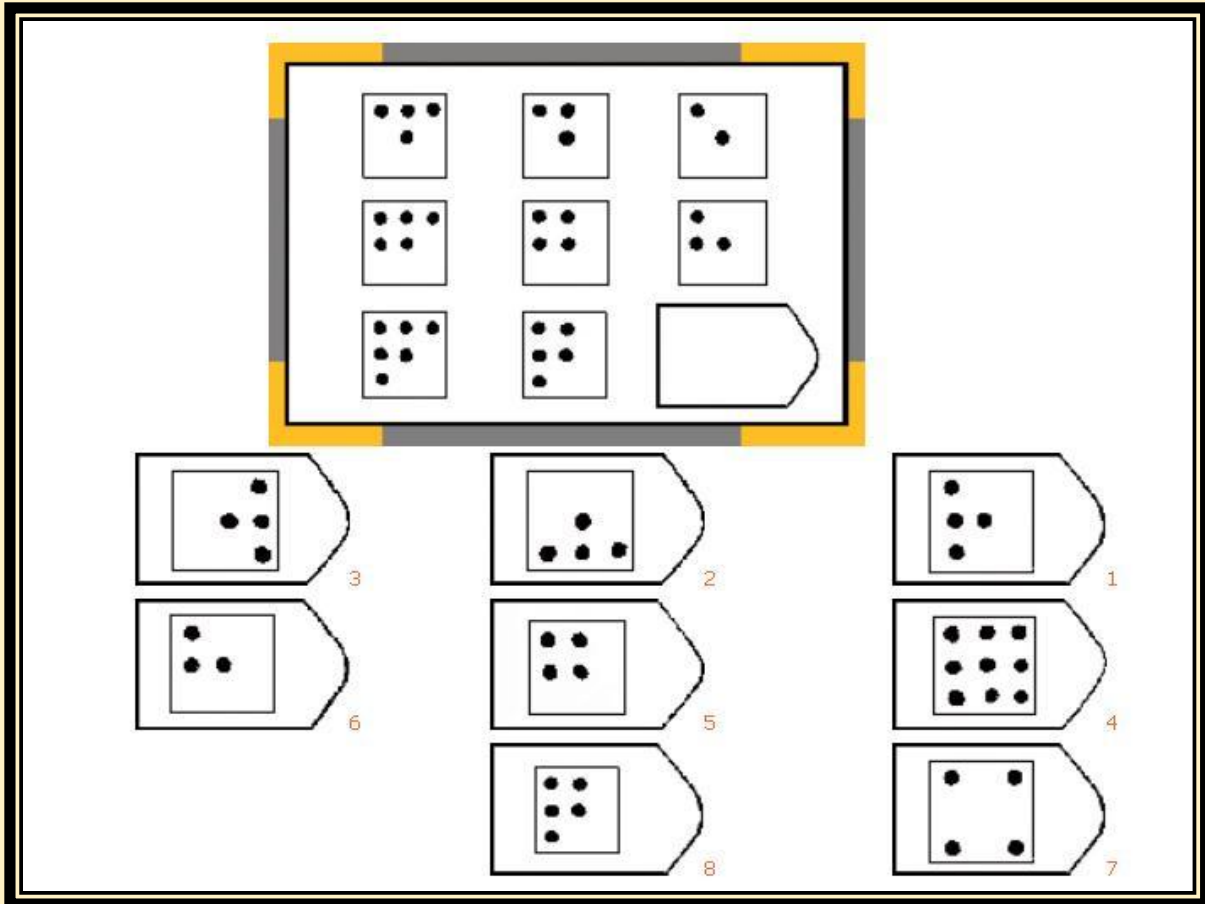

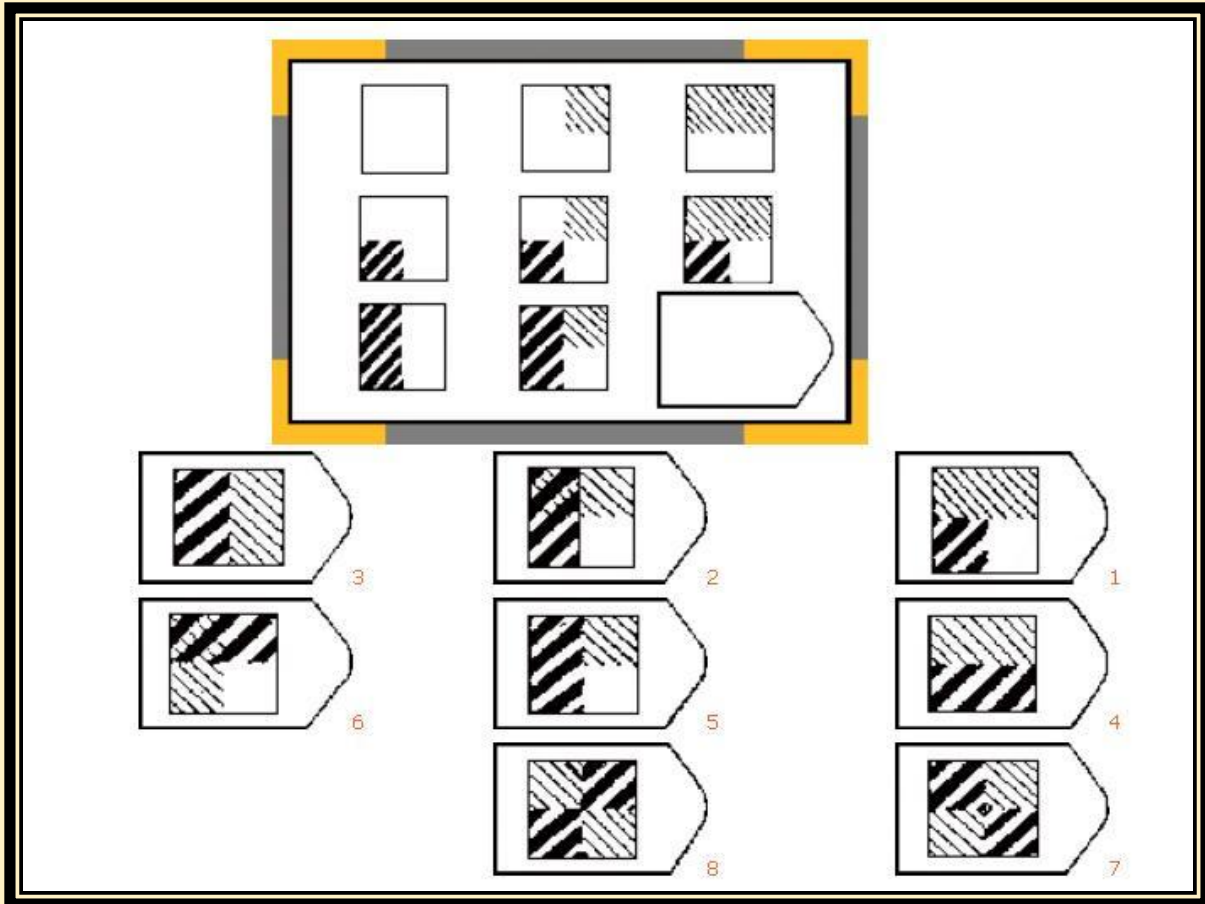

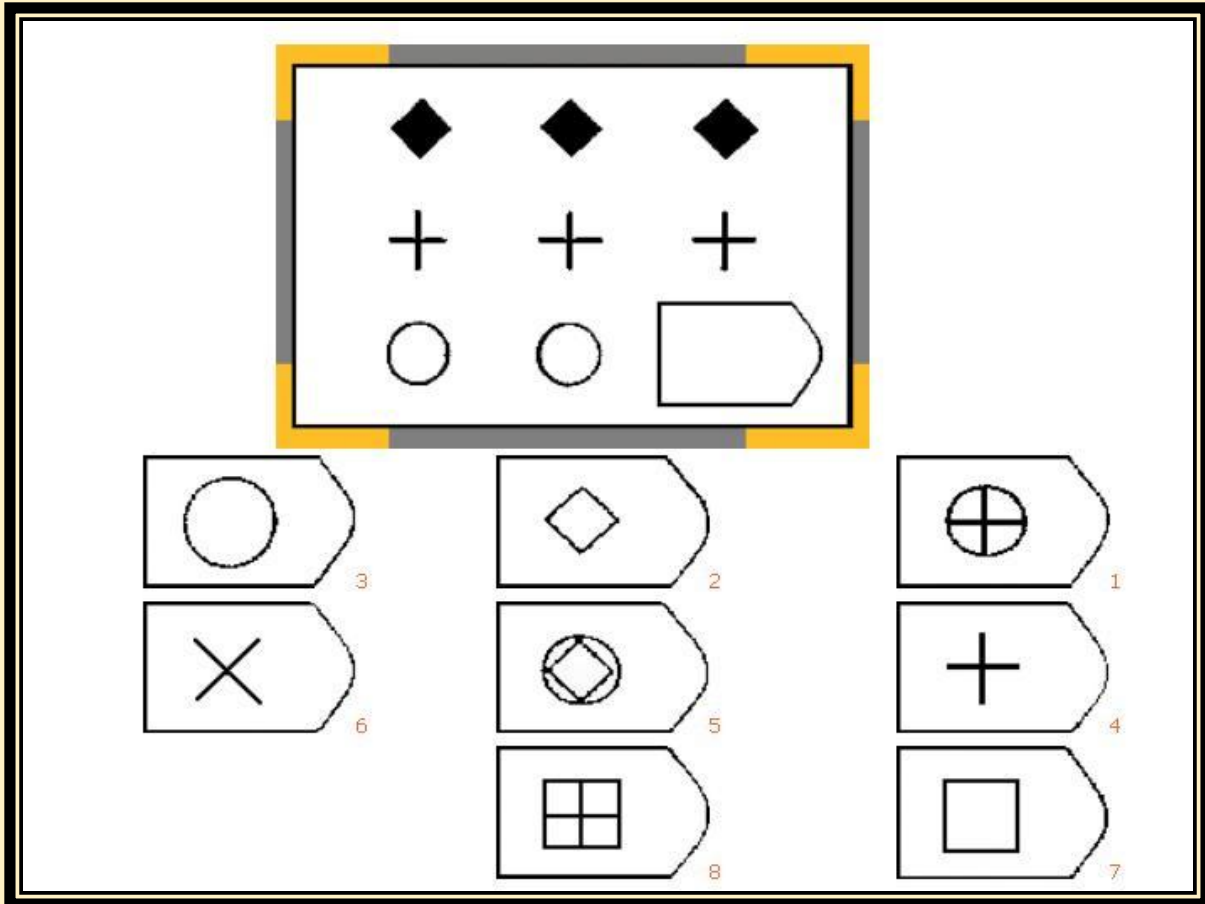

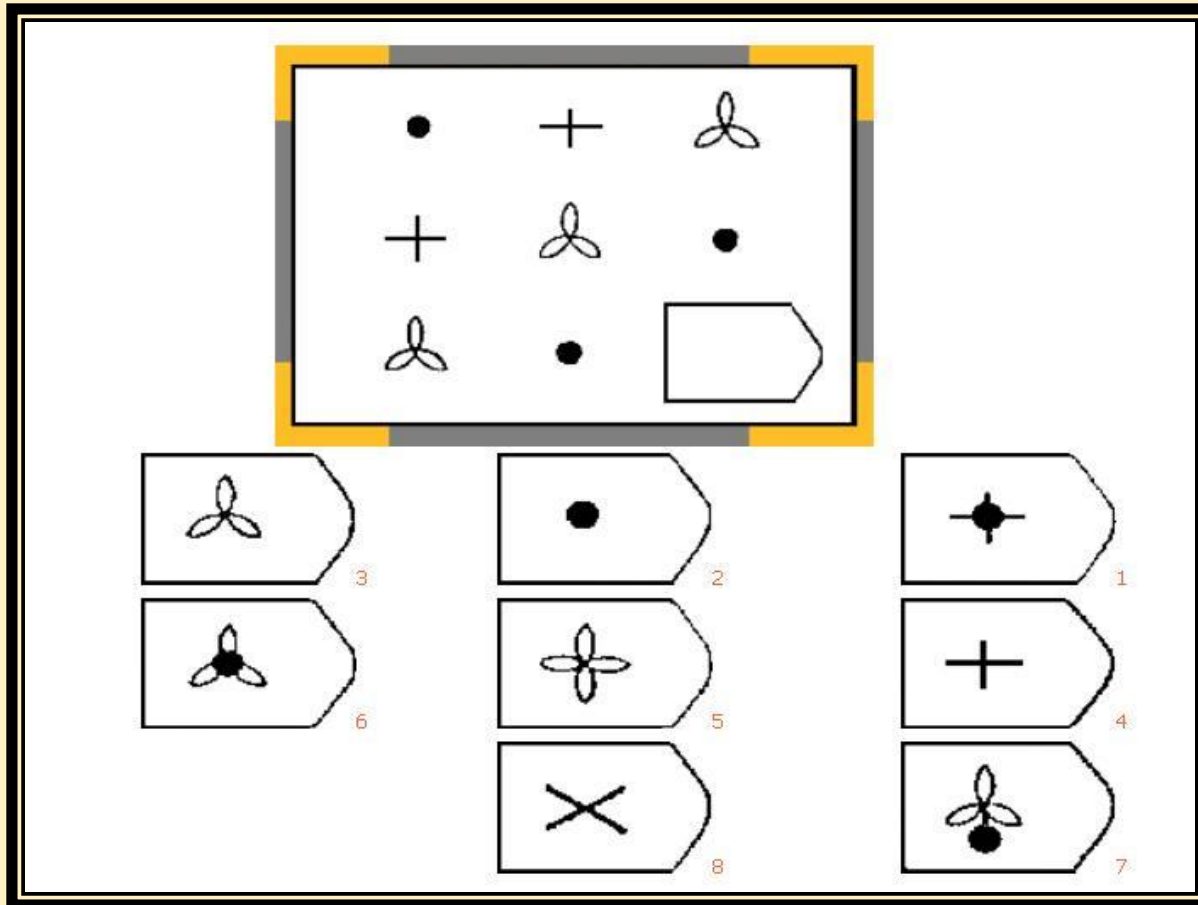

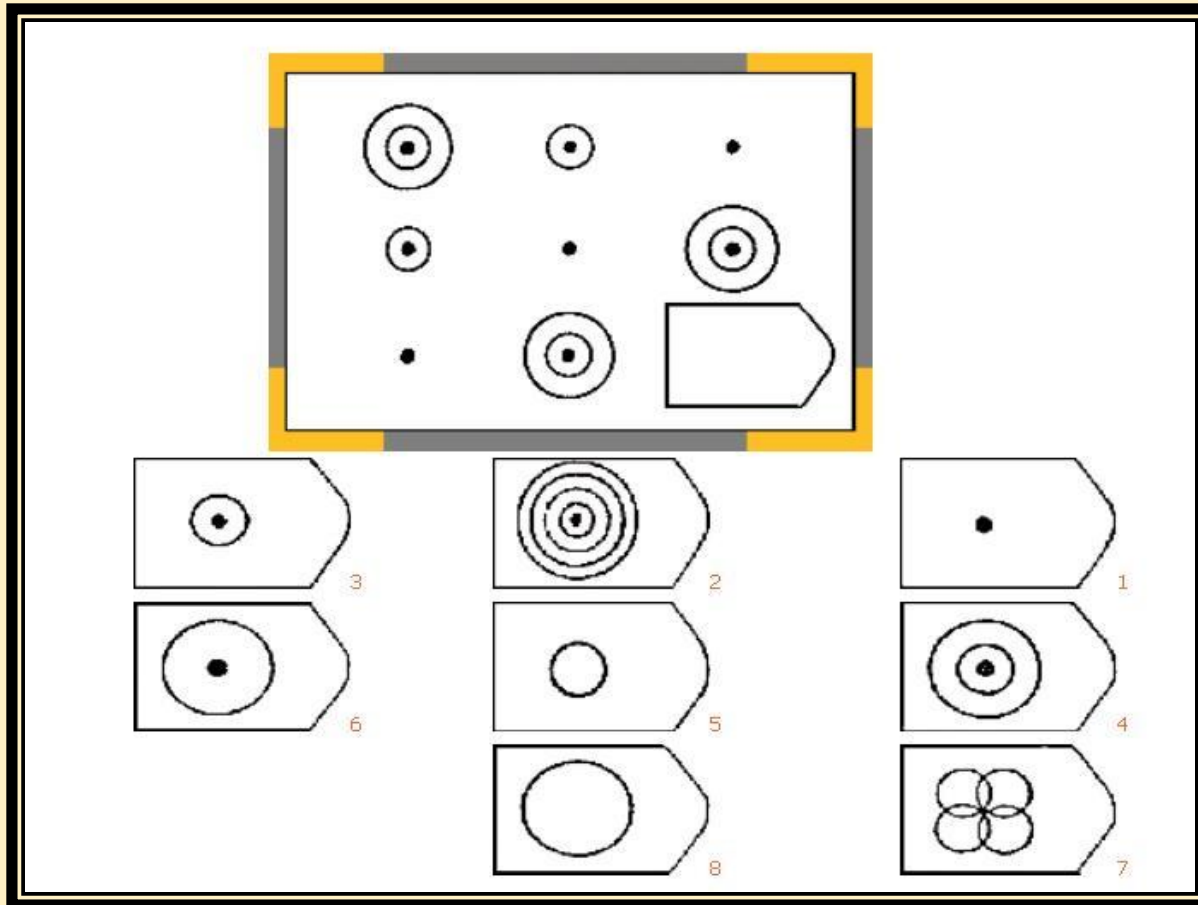

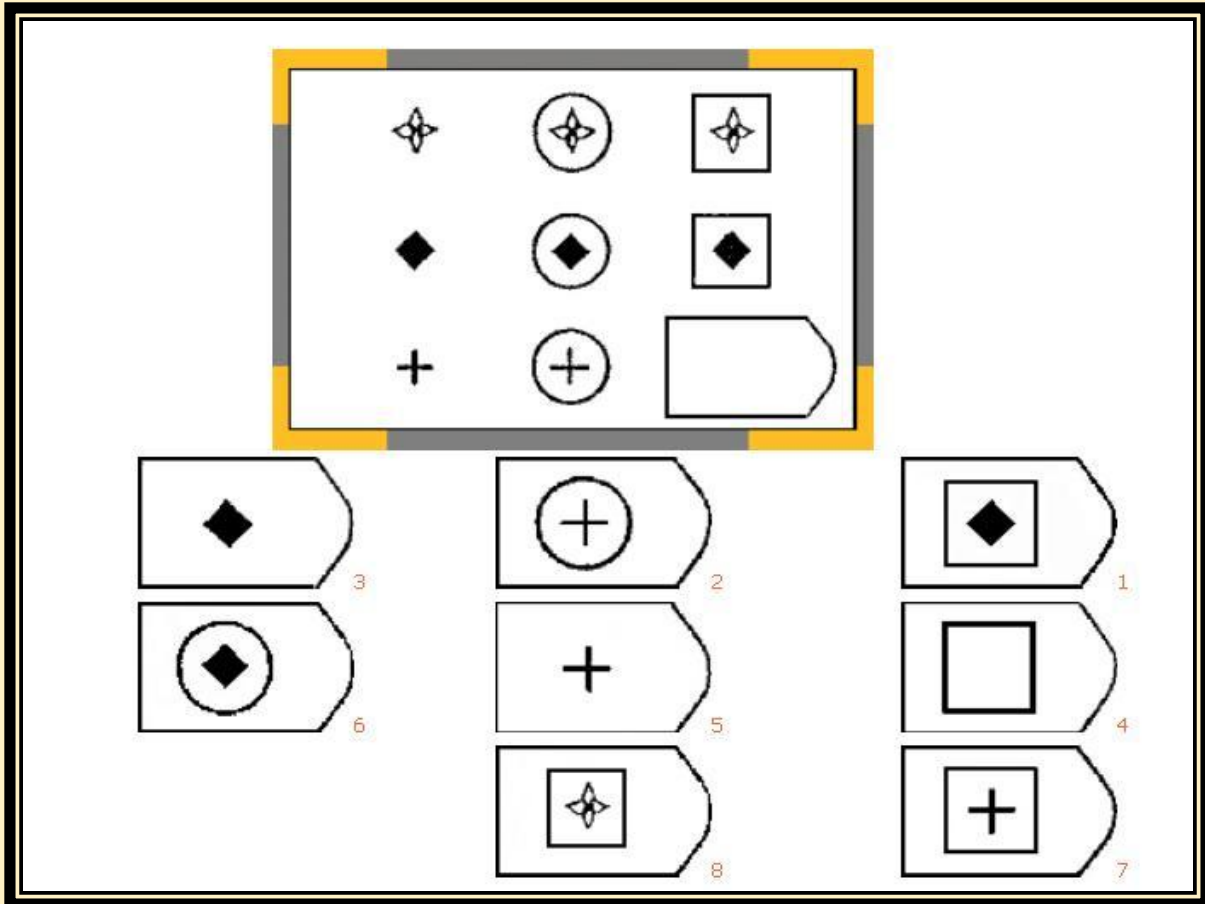

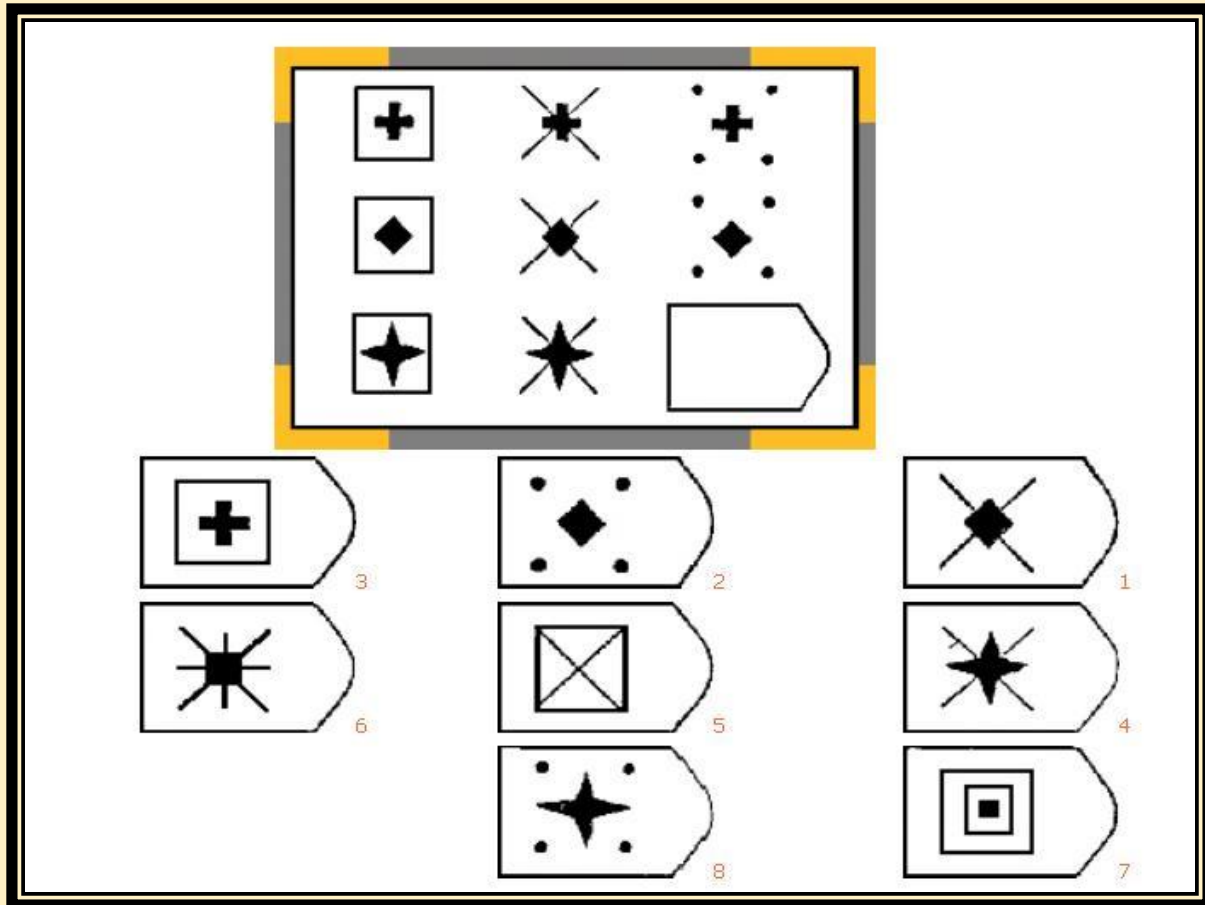

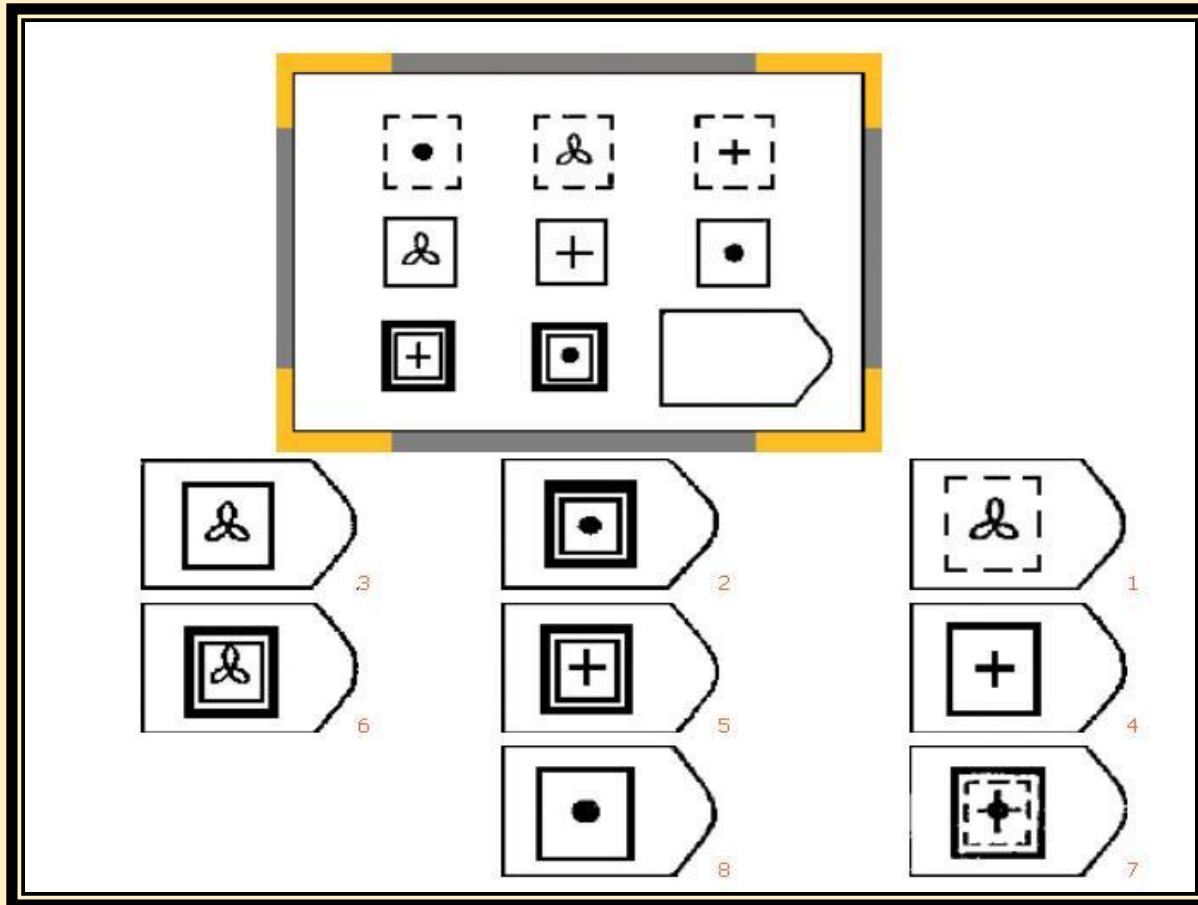

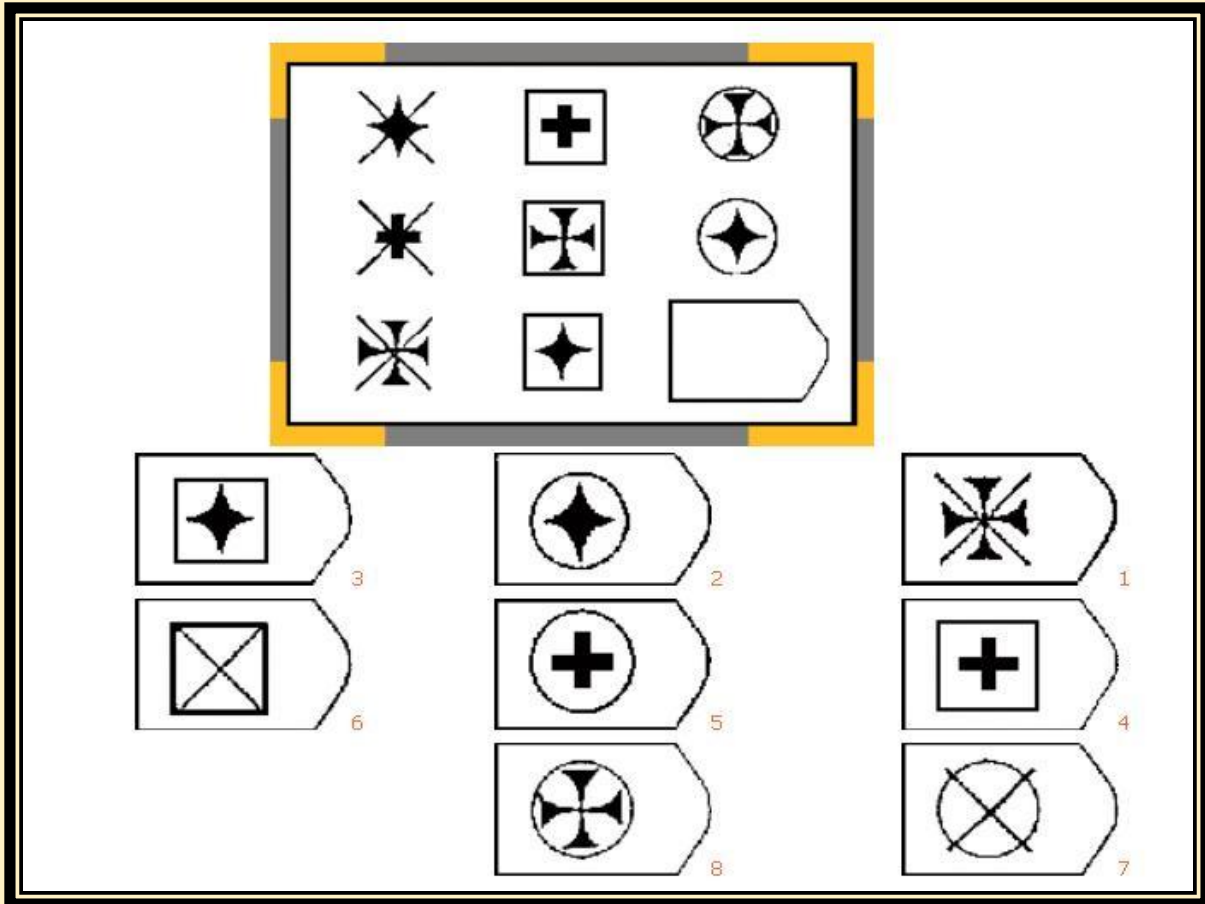

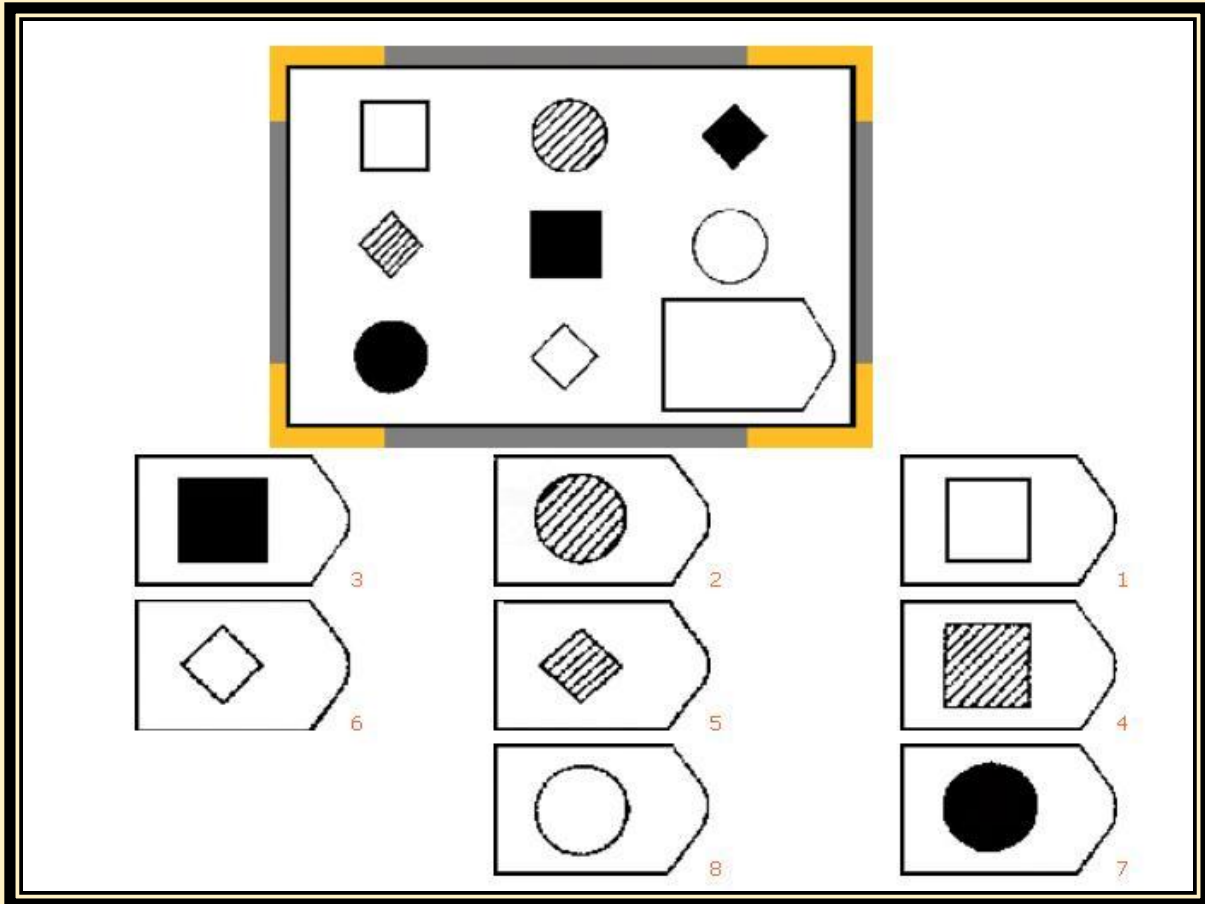

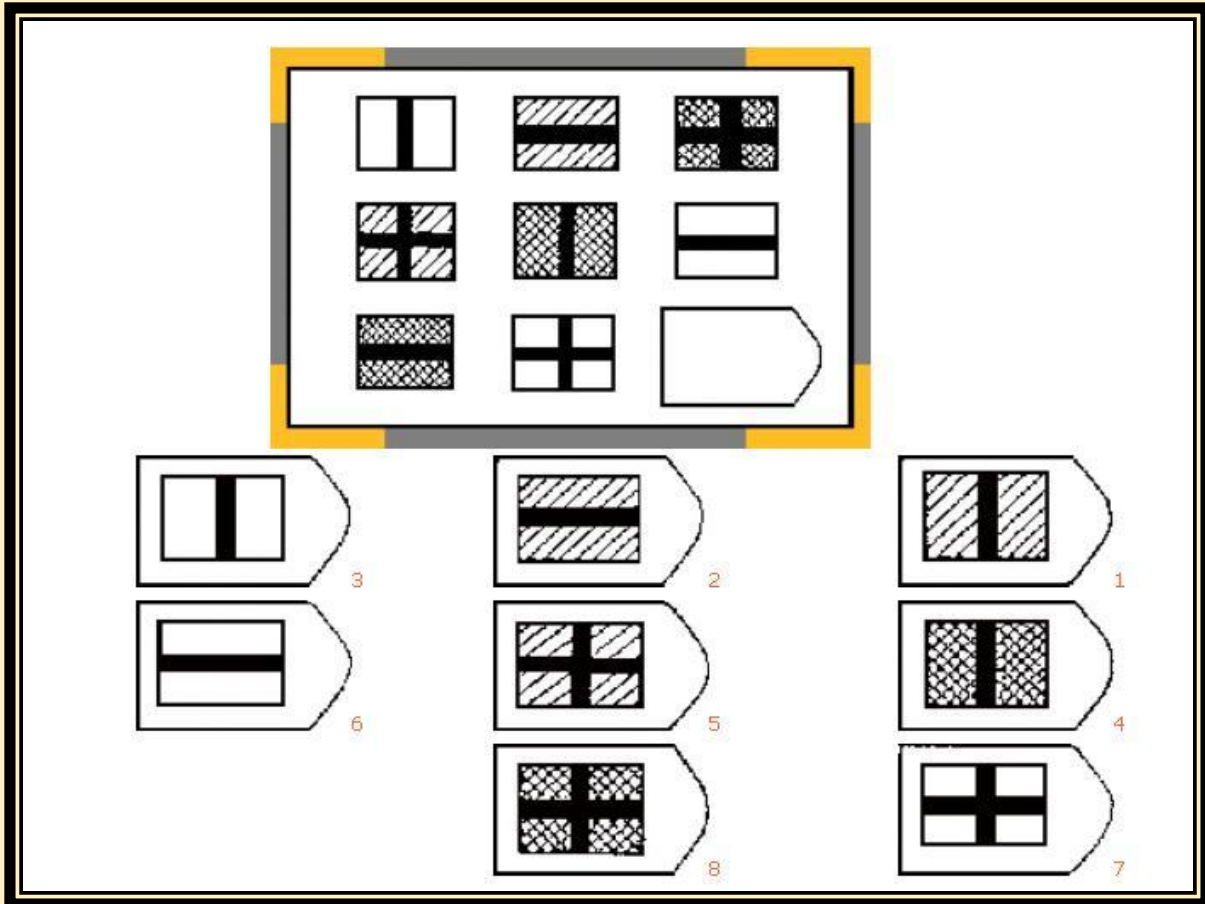

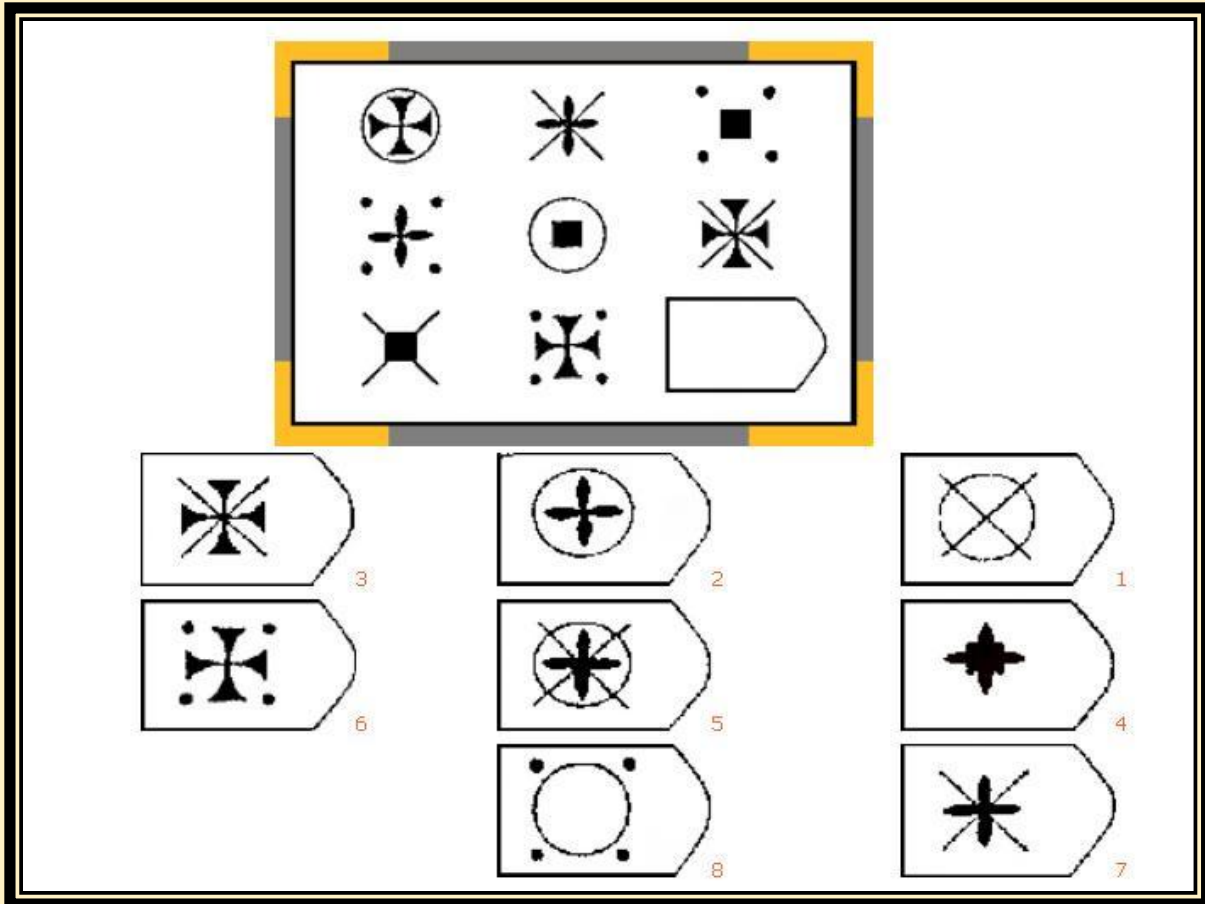

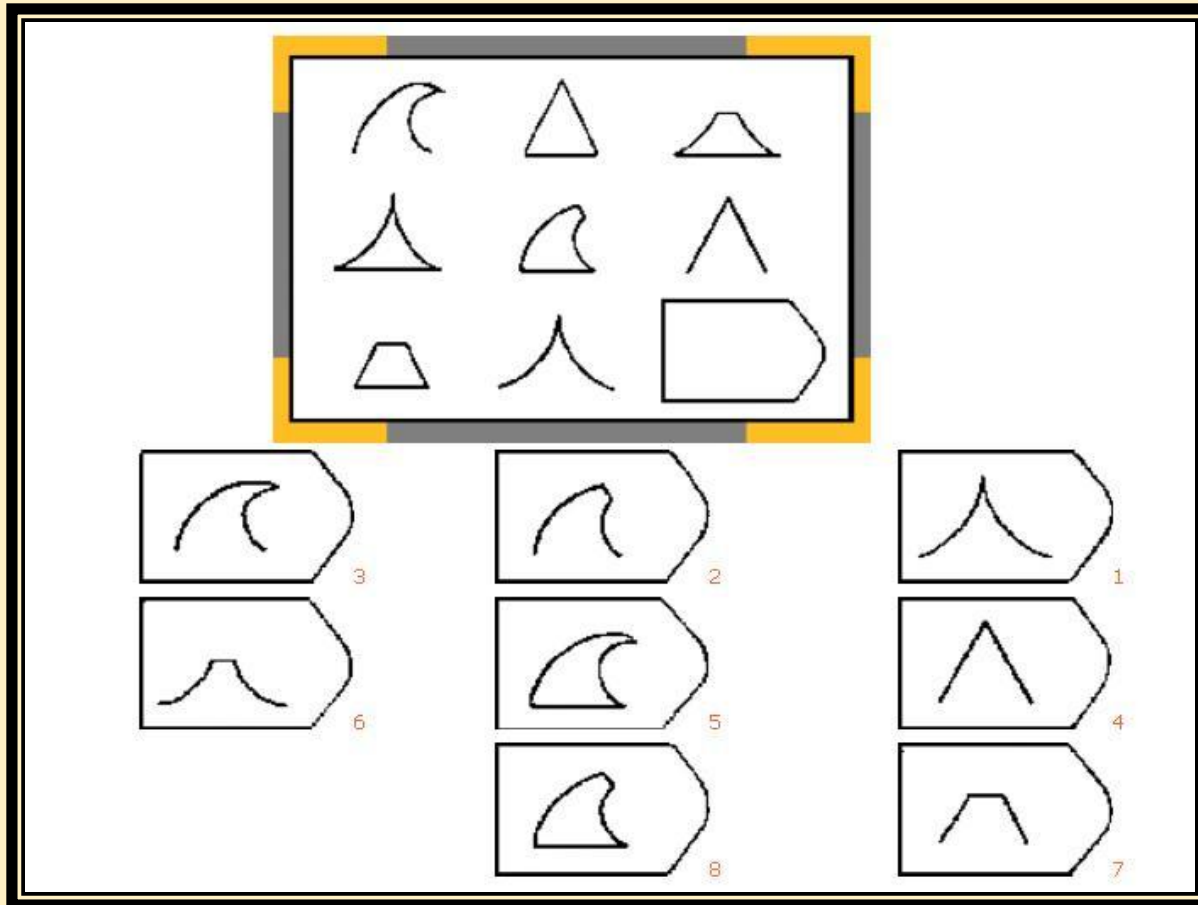

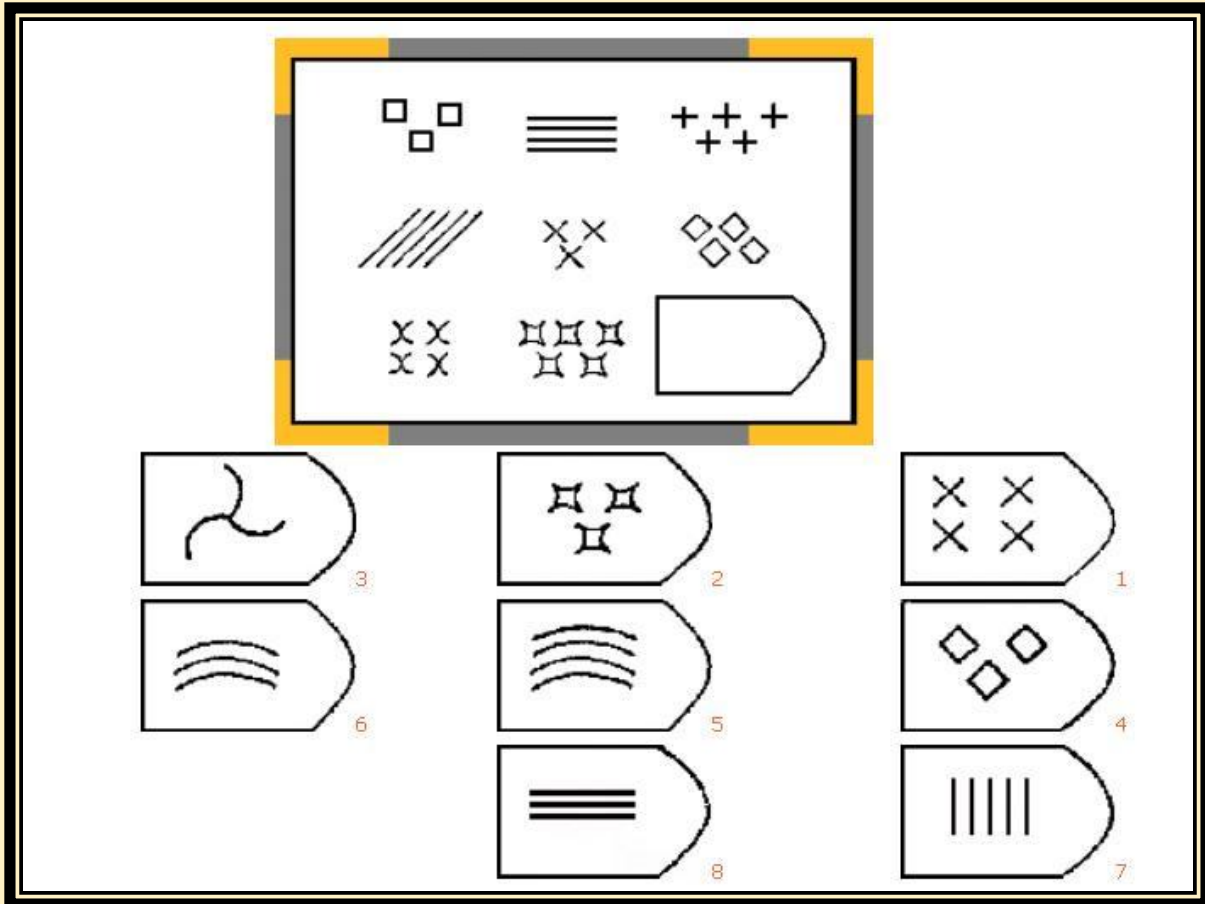

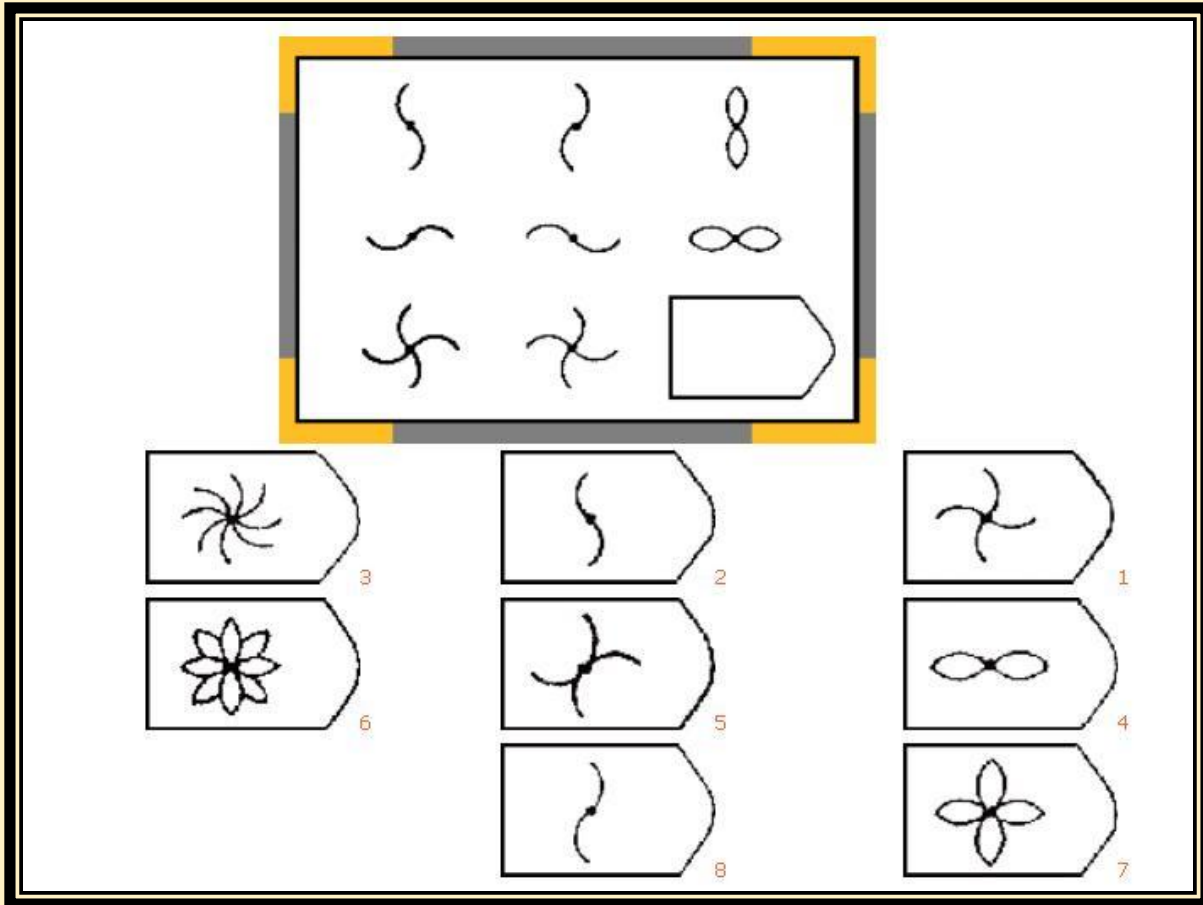

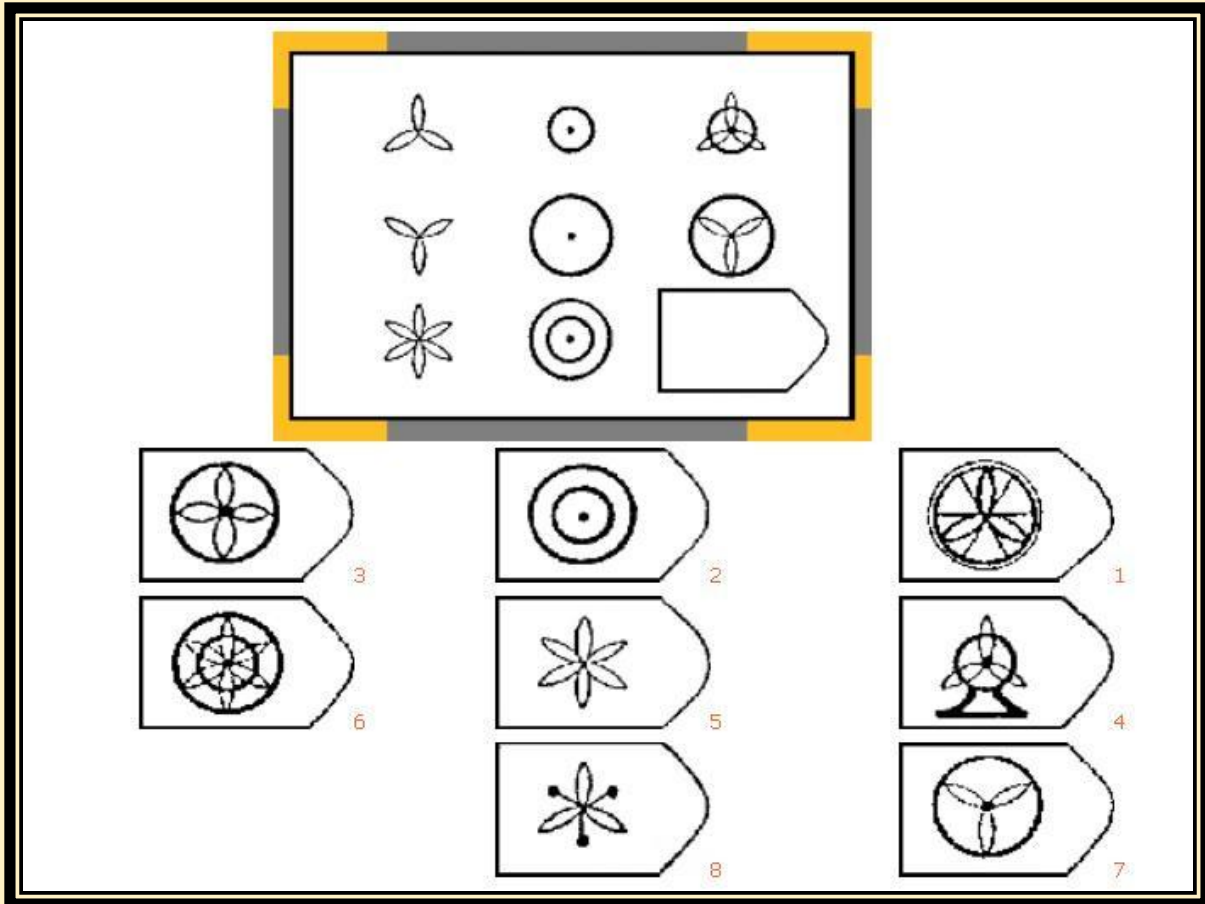

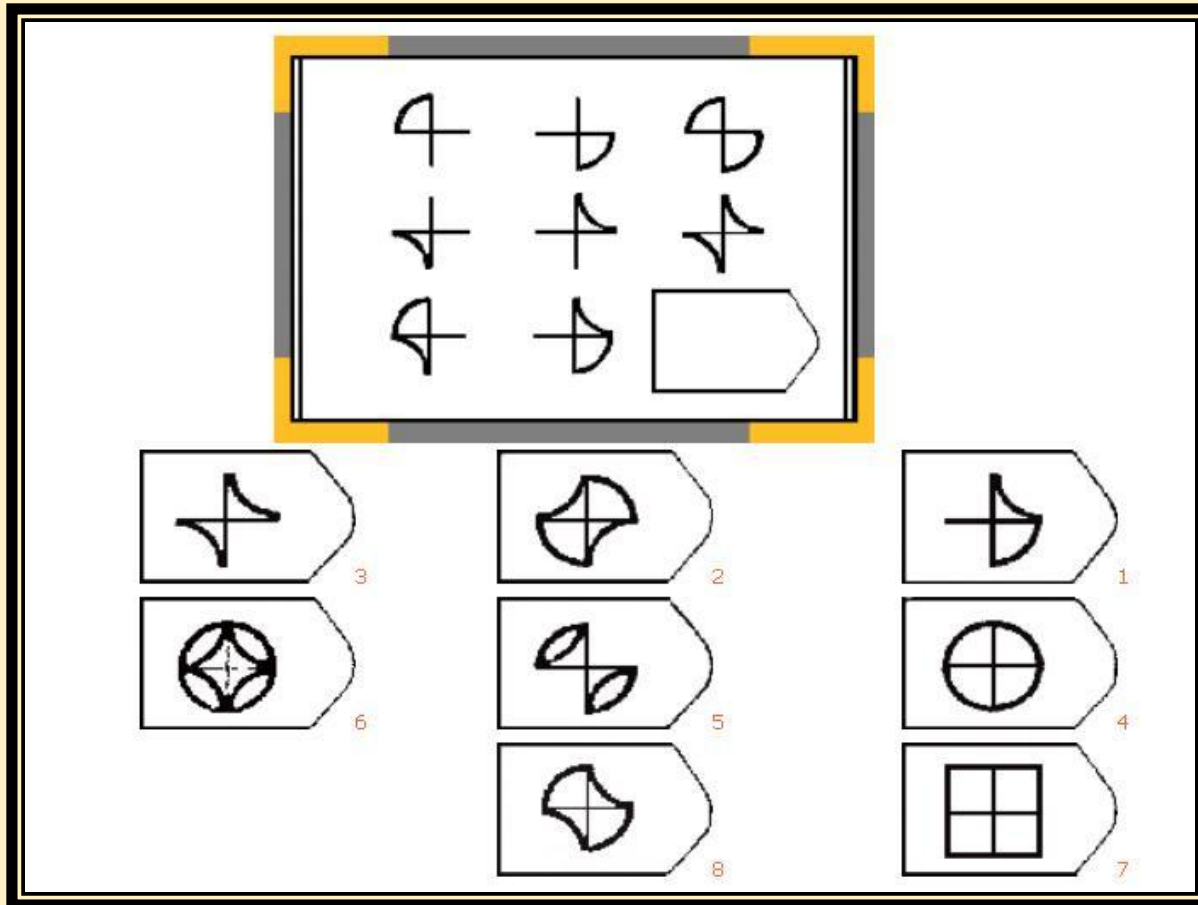

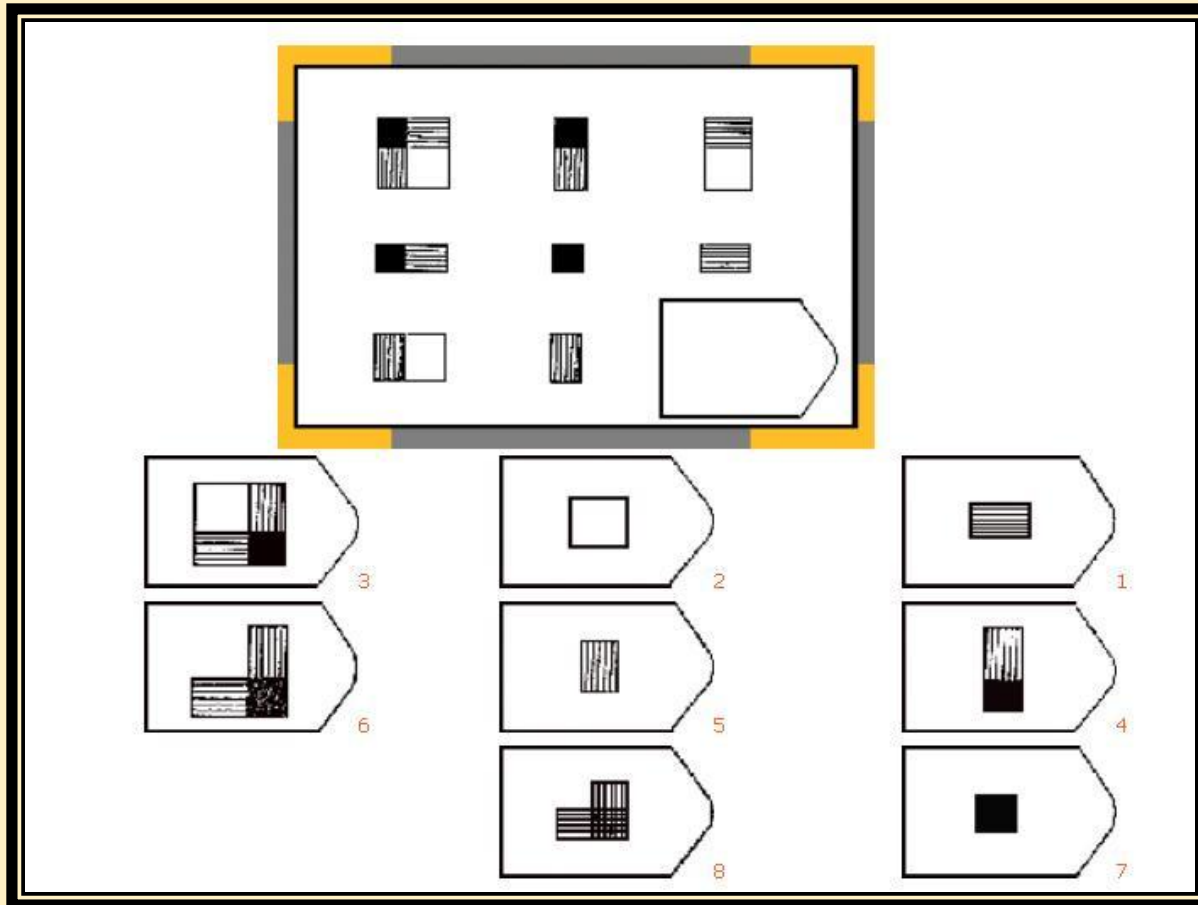

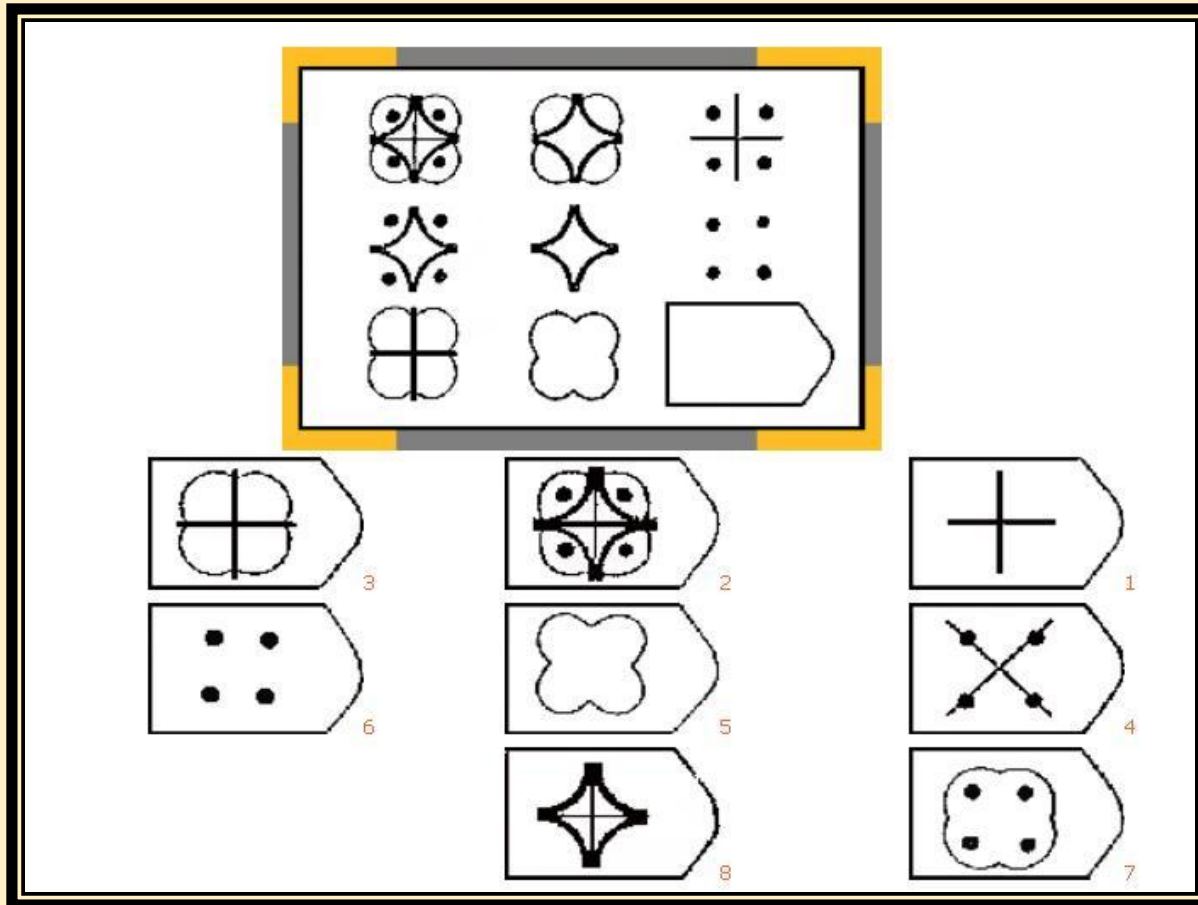

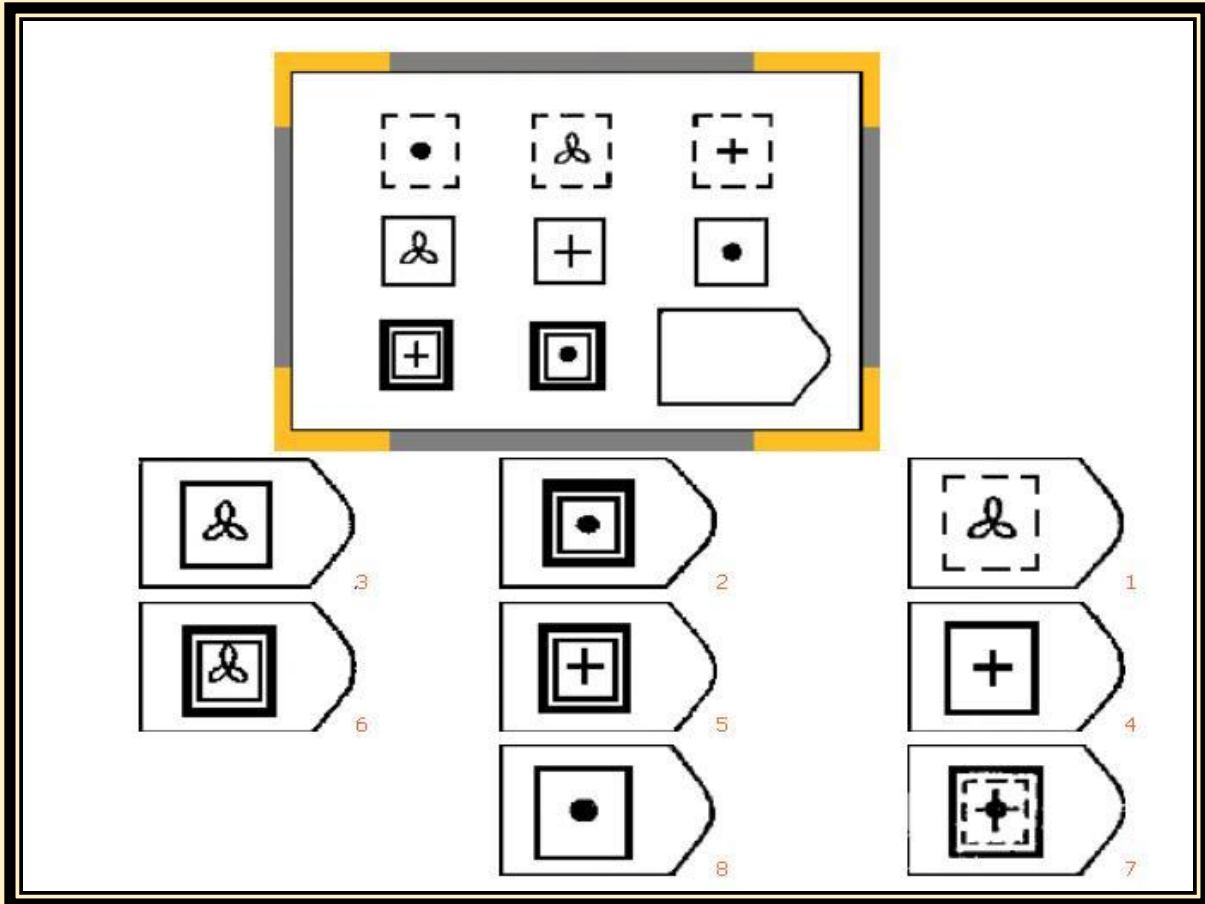

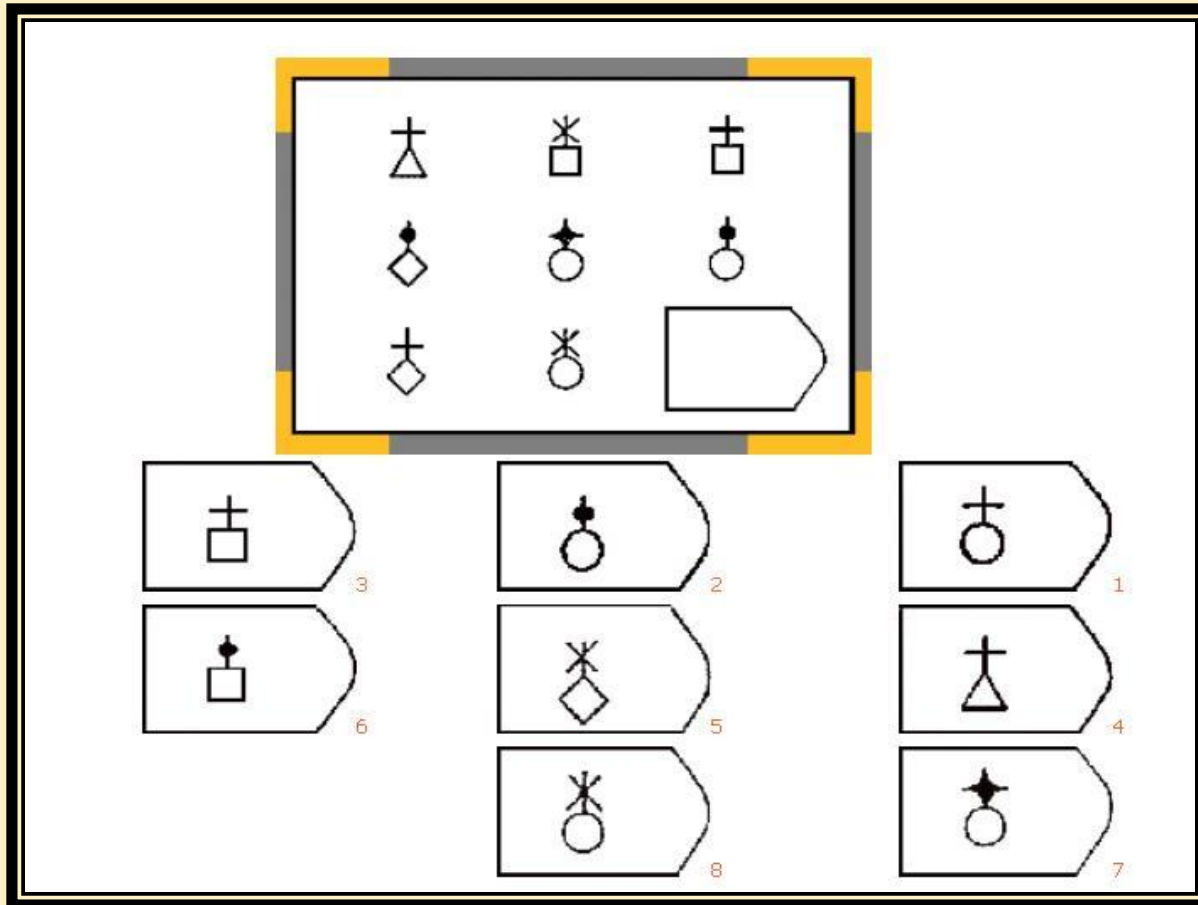

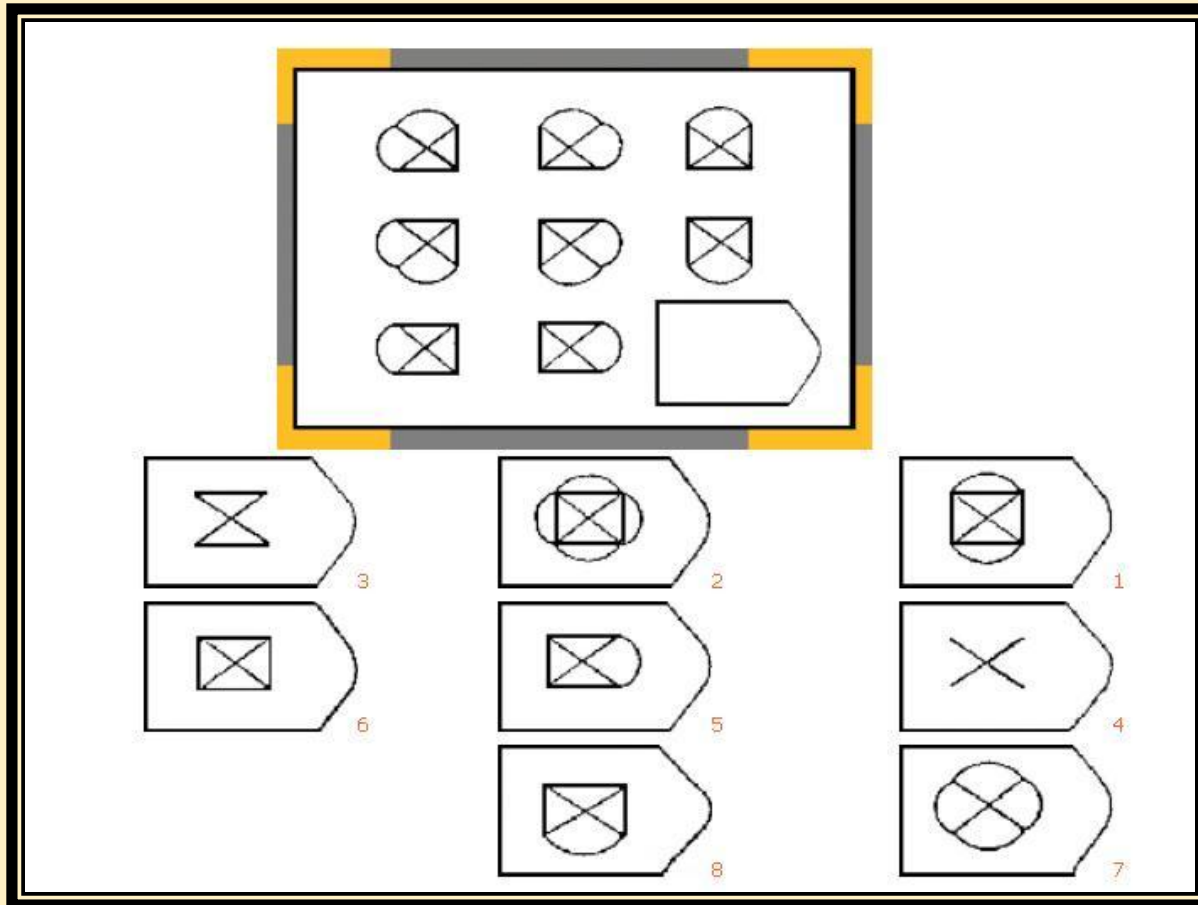

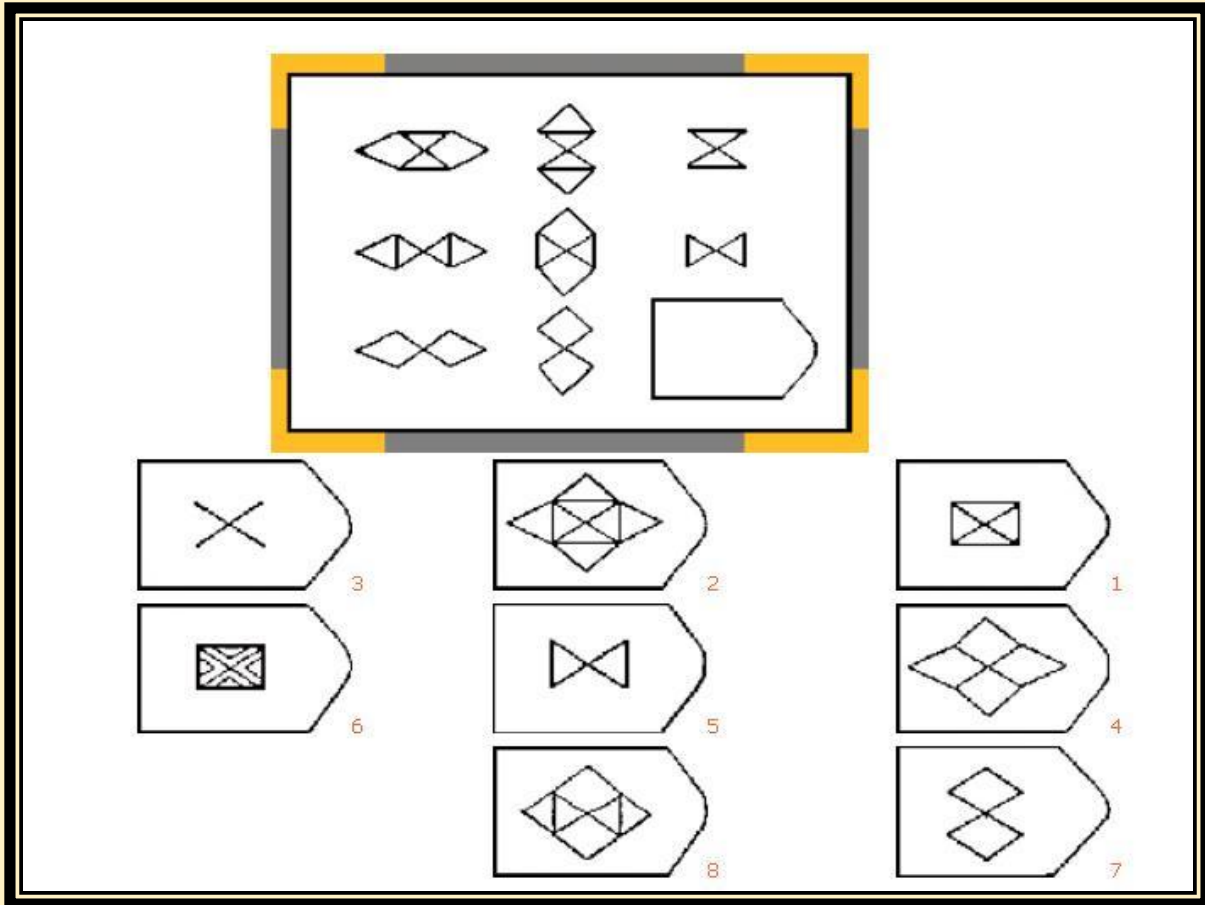

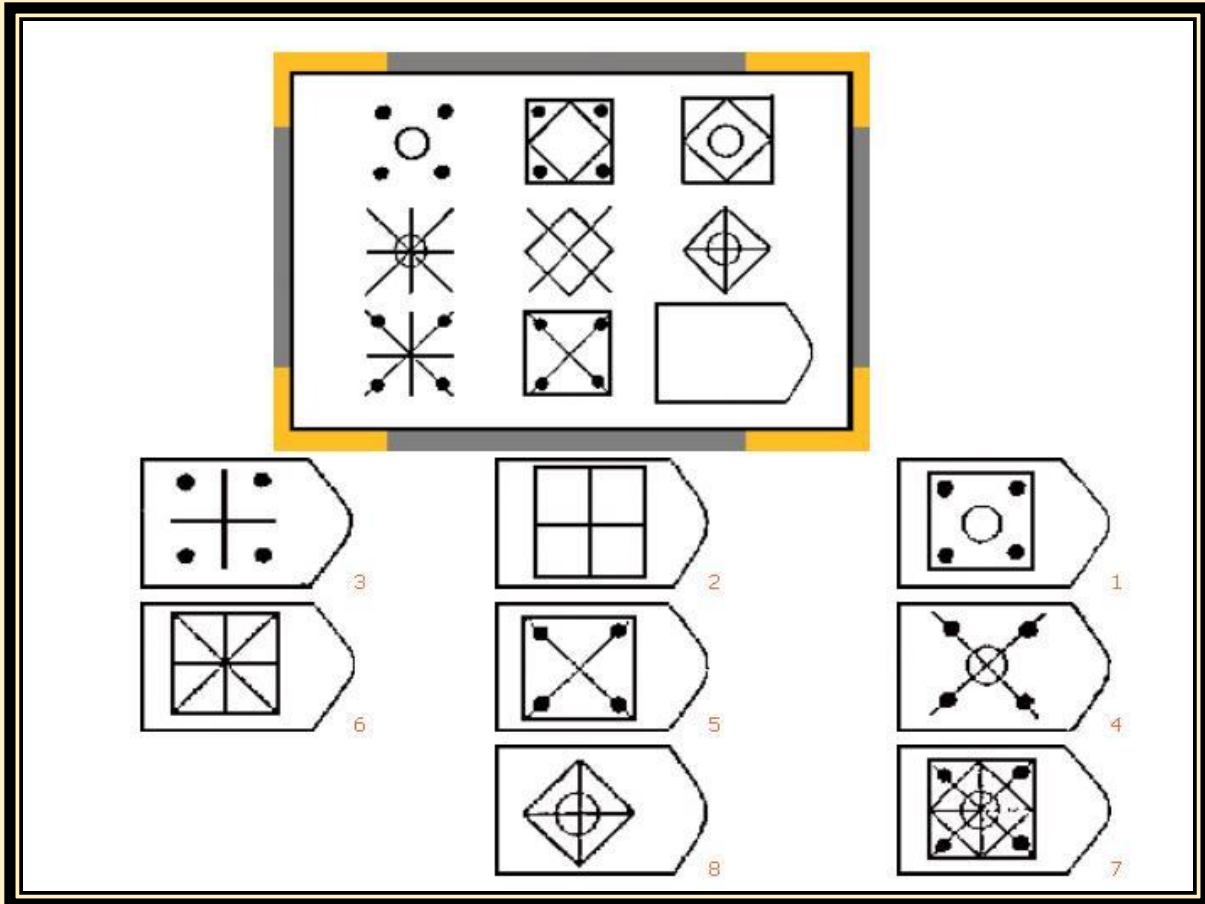

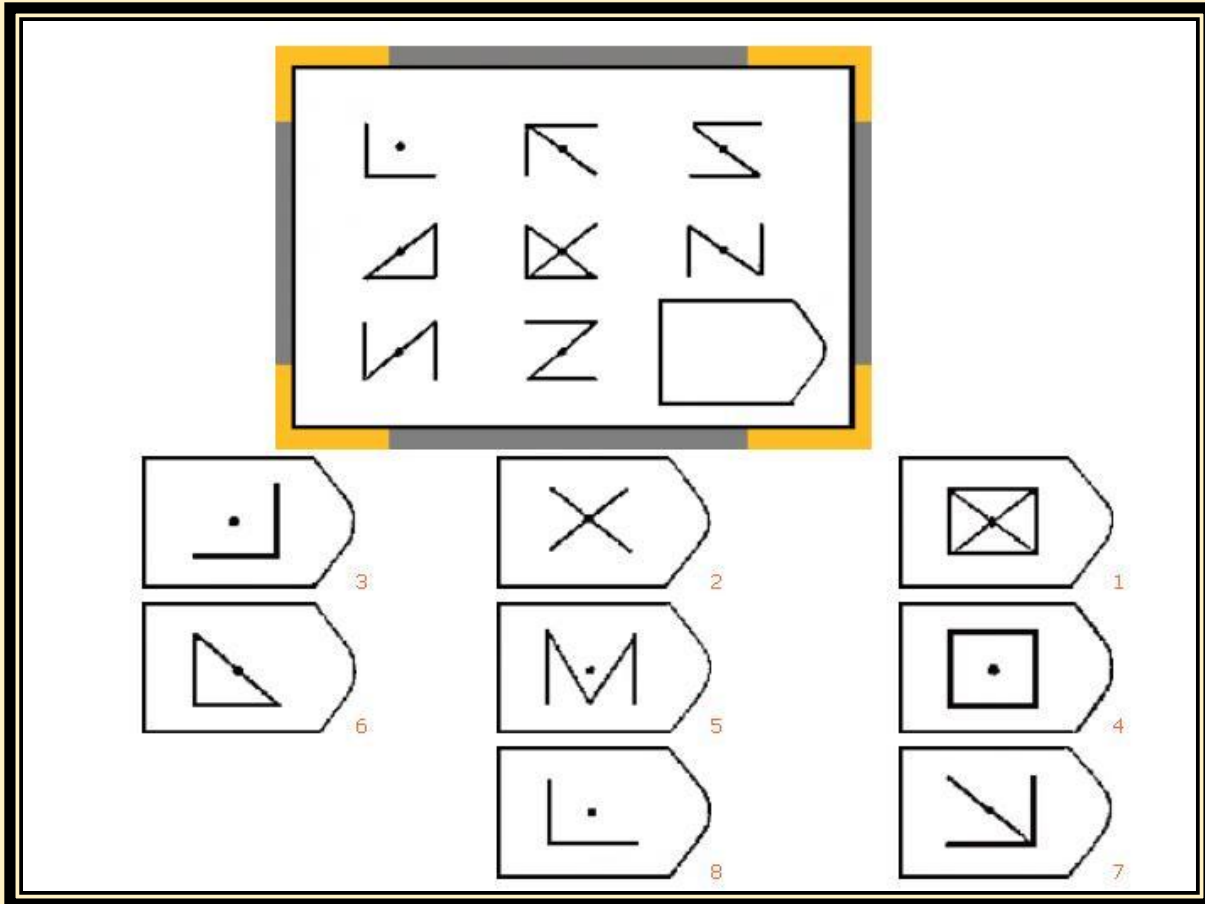

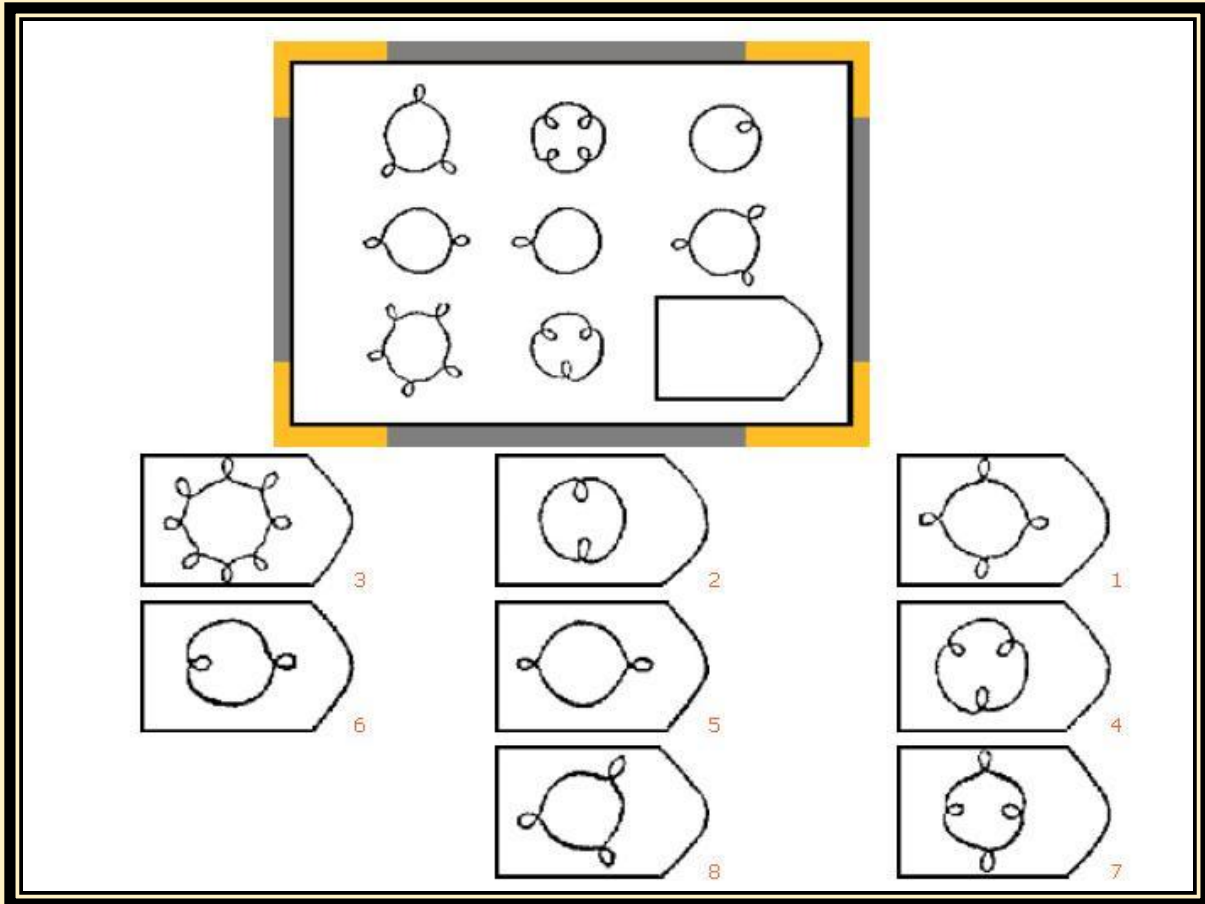

کلید ریون بزرگسالان

ردیف	1	2	3	4	5	6	7	8
1				<input type="checkbox"/>				
2					<input type="checkbox"/>			
3	<input type="checkbox"/>							
4		<input type="checkbox"/>						
5						<input type="checkbox"/>		
6			<input type="checkbox"/>					
7						<input type="checkbox"/>		
8		<input type="checkbox"/>						
9	<input type="checkbox"/>							
10			<input type="checkbox"/>					
11				<input type="checkbox"/>				
12					<input type="checkbox"/>			
13		<input type="checkbox"/>						
14						<input type="checkbox"/>		

کلید ریون بزرگسالان

ردیف	1	2	3	4	5	6	7	8
15	<input type="checkbox"/>							
16		<input type="checkbox"/>						
17	<input type="checkbox"/>							
18			<input type="checkbox"/>					
19					<input type="checkbox"/>			
20						<input type="checkbox"/>		
21				<input type="checkbox"/>				
22			<input type="checkbox"/>					
23				<input type="checkbox"/>				
24					<input type="checkbox"/>			
25								<input type="checkbox"/>
26		<input type="checkbox"/>						
27			<input type="checkbox"/>					
28								<input type="checkbox"/>

کلید ریون بزرگسالان

ردیف	1	2	3	4	5	6	7	8
29							<input type="checkbox"/>	
30				<input type="checkbox"/>				
31					<input type="checkbox"/>			
32	<input type="checkbox"/>							
33							<input type="checkbox"/>	
34						<input type="checkbox"/>		
35	<input type="checkbox"/>							
36		<input type="checkbox"/>						
37			<input type="checkbox"/>					
38				<input type="checkbox"/>				
39			<input type="checkbox"/>					
40							<input type="checkbox"/>	
41								<input type="checkbox"/>
42						<input type="checkbox"/>		
43					<input type="checkbox"/>			
44				<input type="checkbox"/>				

کلید ریون بزرگسالان

ردیف	1	2	3	4	5	6	7	8
45	<input type="checkbox"/>							
46		<input type="checkbox"/>						
47					<input type="checkbox"/>			
48						<input type="checkbox"/>		
49							<input type="checkbox"/>	
50						<input type="checkbox"/>		
51								<input type="checkbox"/>
52		<input type="checkbox"/>						
53	<input type="checkbox"/>							
54					<input type="checkbox"/>			
55	<input type="checkbox"/>							
56						<input type="checkbox"/>		
57			<input type="checkbox"/>					
58		<input type="checkbox"/>						
59				<input type="checkbox"/>				
60					<input type="checkbox"/>			

تفسیر کیفی معادلهای هوش بهر آزمون ماتریسه‌های ریون (آزمایشگاه دانشگاه آزاد)

معدل هوش بهر	درصد جمعیت	طبقه بندی از لحاظ هوش
149 یا بیشتر	1	حدود نابغه
125 - 148	6/5	بسیار ممتاز
113 - 124	16/0	ممتاز
89 - 112	54/7	متوسط
77 - 88	16/0	کودن (پایین تر از متوسط)
65 - 76	5/5	عقب مانده مرزی
64 یا بیشتر	1/2	عقب مانده

تفسیر کیفی معادلهای هوش بهر آزمون ماتریسهای ریون (دکتر منوچهر ازخوش)

حدود نابغه و نابغه	127 و بالاتر	95 درصد به بالا
بسیار باهوش	127 - 120	95 - 90 درصد به بالا
باهوش	120 - 110	90 - 75 درصد به بالا
متوسط	110 - 90	75 - 25 درصد به بالا
پایین تر از متوسط	89 - 70	25 - 10 درصد به بالا
عقب مانده مرزی	76 - 65	10 - 5 درصد به بالا
عقب مانده ذهنی	64 یا کمتر	5 درصد کمتر

تفسیر و نتیجه گیری S.P.M (دکتر منوچهر ازخوش)

در این آزمون بعد از کلید گذاری پاسخ های آزمودنی ، وی از میان کل سئوال های 5 مرحله (A / B / C / D / E) به سئوال در مدت زمان

پاسخ داده که

تعداد خطاهای وی است و به توجه به سن (..... روز ماه سال)

و تعداد سئوالهای پاسخ داده شده ، هوشبهر وی با رتبه درصدی معادل

~~هوشبهر ، که از لحاظ طبقه بندی هوشی در مقایسه با افراد همسن و سال خود در~~

سطح

سرآمد - پر هوش - باهوش - متوسط قوی

متوسط ضعیف - مرزی - کودن - کالیبدکانا

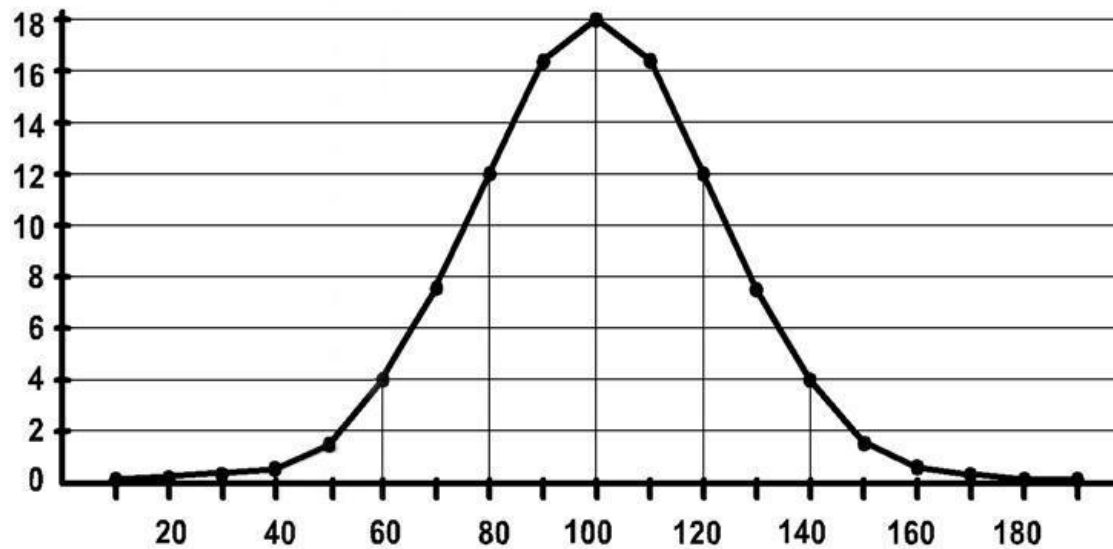

بهره هوشی

حدود نابغه

بسیار ممتاز

ممتاز

متوسط

کودن

عقب مانده مرزی

عقب مانده

معادل هوش بهر برای نمره های خام در سن 18

نمره خام	18 سال	نمره خام	18 سال	نمره خام	18 سال	نمره خام	18 سال
136	60	107	46	88	32	71	18
133	59	106	45	87	31	69	17
131	58	104	44	86	30	68	16
127	57	102	43	85	29	66	15
126	56	101	42	83	28	64	14
124	55	100	41	82	27	62	13
122	54	98	40	81	26	61	12
120	53	97	39	80	25	58	11
118	52	96	38	79	24	54	10
116	51	94	37	78	23	51	9
114	50	93	36	76	22		
112	49	92	35	75	21		
111	48	91	34	74	20		
109	47	89	33	72	19		