

# Железнодорожные вокзалы



# Классификация вокзалов

## По положению на магистрали

- конечные (тупиковые), в которых происходит формирование поездов (подготовка судов, автобусов, самолетов),
- узловые, как правило, со значительными потоками пересаживающихся пассажиров,
- промежуточные, расположенные между крупными станциями или портами.

## По пропускной способности

- малые - одновременно обслуживающие от 25 до 300 пассажиров
- средние - от 300 до 700
- большие - от 700 до 1500
- крупные - от 1500 и более пассажиров.

## По категории пассажиров

дальние,  
местные,  
транзитные,  
пригородные,  
международные.

# Классификация железнодорожных вокзалов по типу перронов

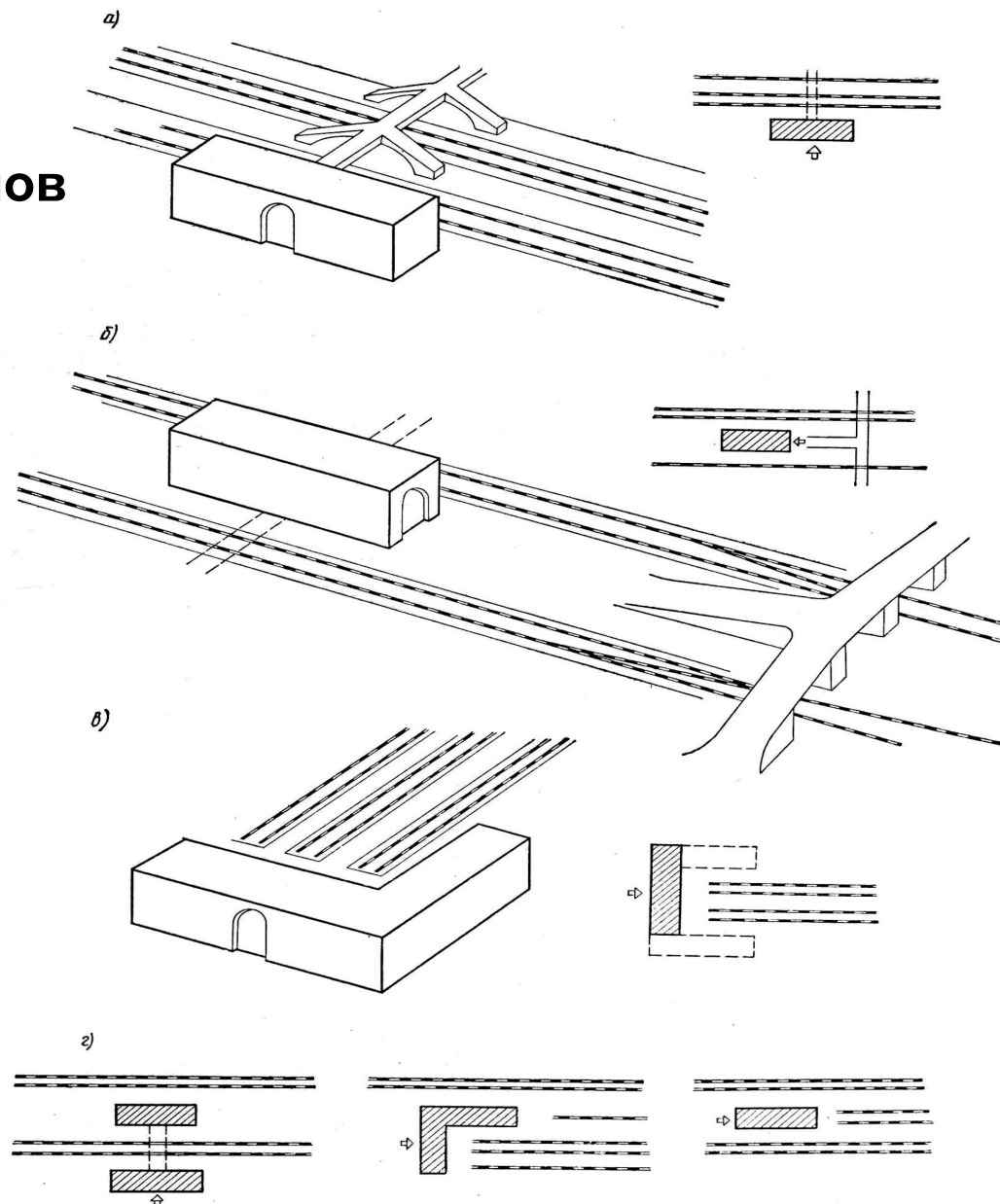

Типы железнодорожных вокзалов в зависимости от расположения здания по отношению к при-  
станционным путям

а — береговой тип; б — островной тип; в — тупиковый тип; г — смешанный тип

# 1.1 Анфиладное построение вдоль перрона.

Вестибюль в середине анфилады

Пассажиры в одном уровне

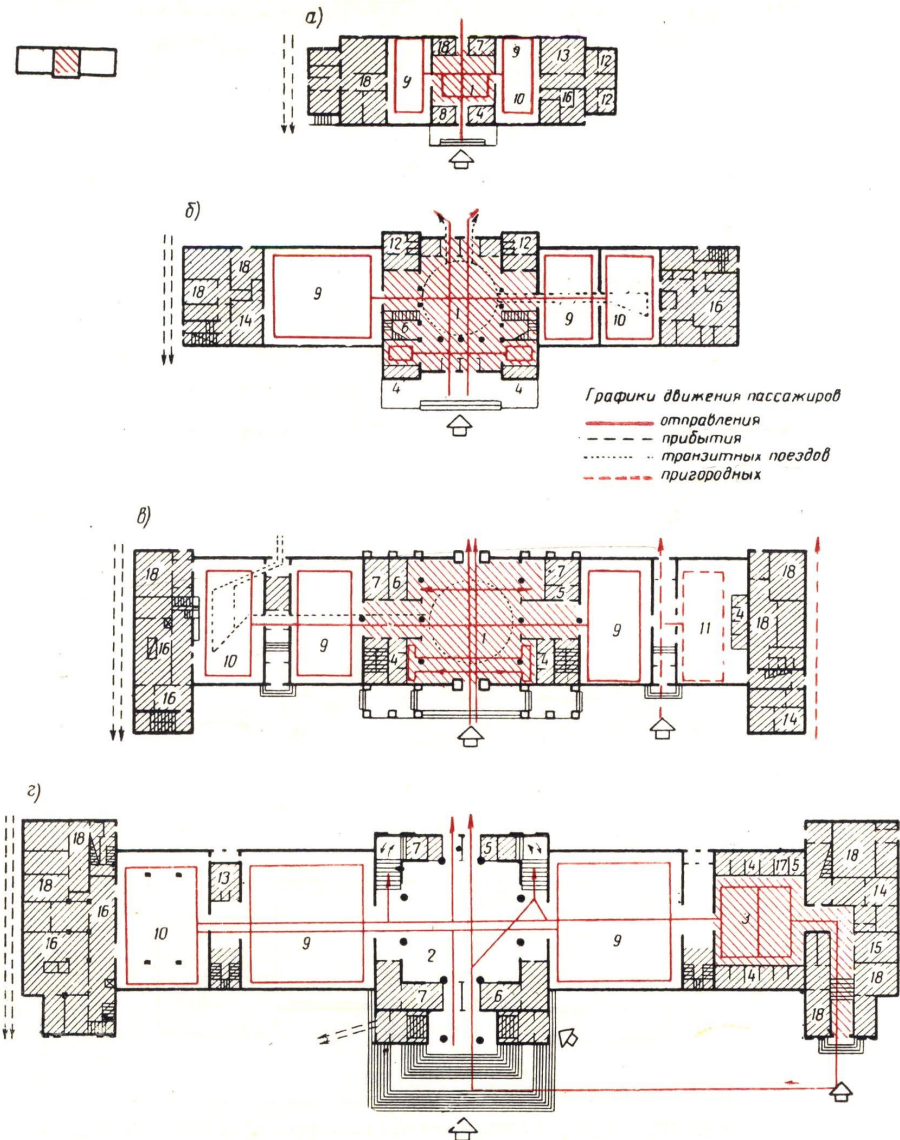

а — типовой проект вокзала на 100 человек; б — вокзал в Ржеве; в — вокзал в Запорожье; г — вокзал в Волгограде; 1 — вестибюль — операционный зал; 2 — распределительный зал; 3 — кассовый зал; 4 — кассы; 5 — справочное бюро; 6 — почта, телеграф; 7 — кабинет начальника вокзала и дежурного; 8 — камера хранения; 9 — зал ожидания; 10 — ресторан, буфет; 11 — пригородный зал; 12 — санитарный узел; 13 — комната матери и ребенка; 14 — медпункт; 15 — милиция; 16 — кухня ресторана; 17 — касса аэрофлота; 18 — прочие помещения



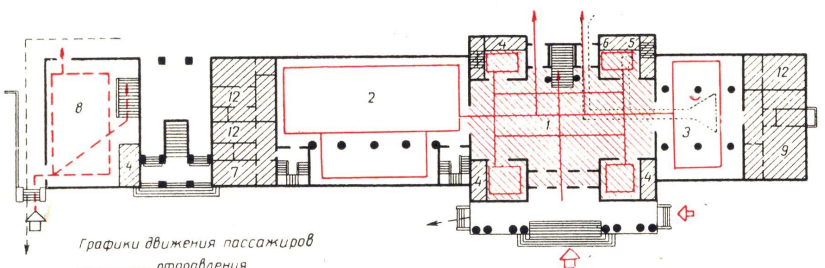
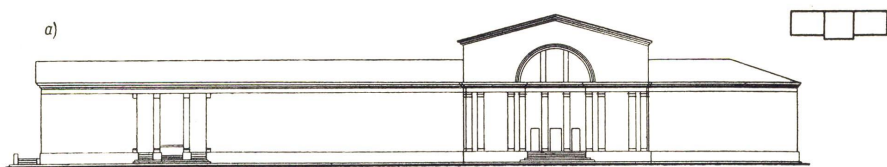

Графики движения пассажиров

- отправления
- - - - - прибытия
- ..... транзитных поездов
- · - · - пригородных

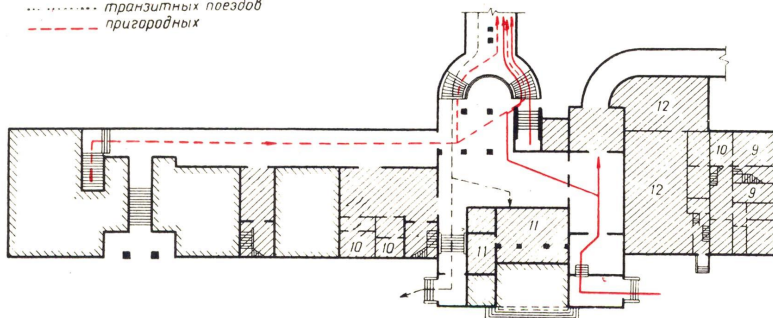

Вокзал в Брянске. Схемы фасада и планов первого и цокольного этажей

1 — вестибюль; 2 — зал ожидания; 3 — ресторан; 4 — кассы; 5 — почта и телеграф; 6 — кабинет дежурного бюро; 7 — медпункт; 8 — зал для пригородных пассажиров; 9 — кухня ресторана; 10 — санитарный узел; 11 — камера хранения; 12 — прочие помещения



График движения пассажиров:

- отправления
- - - - - прибытия
- ..... транзитных поездов
- · - · - пригородных
- движение багажа

1 — вестибюль — операционный зал; 2 — конкорс; 3 — зал ожидания; 4 — ресторан; 5 — вестибюль прибытия; 6 — справочное бюро; 7 — кассы; 8 — почта, телеграф; 9 — кабинет начальника вокзала, дежурного; 10 — милиция; 11 — вестибюль пригородников; 12 — зал ожидания пригородников; 13 — комната матери и ребенка; 14 — парикмахерская; 15 — кухня ресторана; 16 — камеры хранения; 17 — багажное отделение; 18 — зал багажных операций; 19 — распределительный зал; 20 — санитарный узел; 21 — медпункт; 22 — агитпункт (кинозал); 23 — прочие помещения; 24 — пассажирский тоннель; 25 — багажный тоннель; 26 — световой дворик; 27 — световое отверстие

# 1.2 Анфиладное построение вдоль перрона.

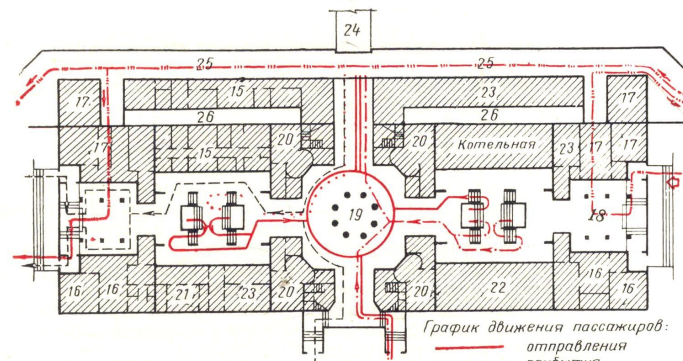
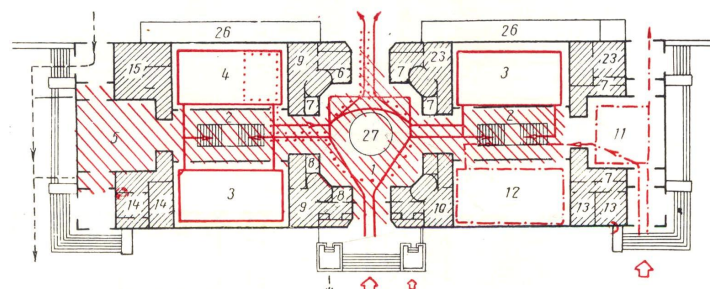
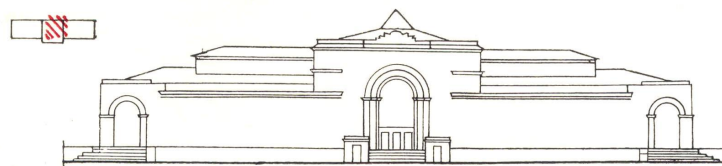
Вестибюль в середине анфилады

Пассажирские залы в двух уровнях

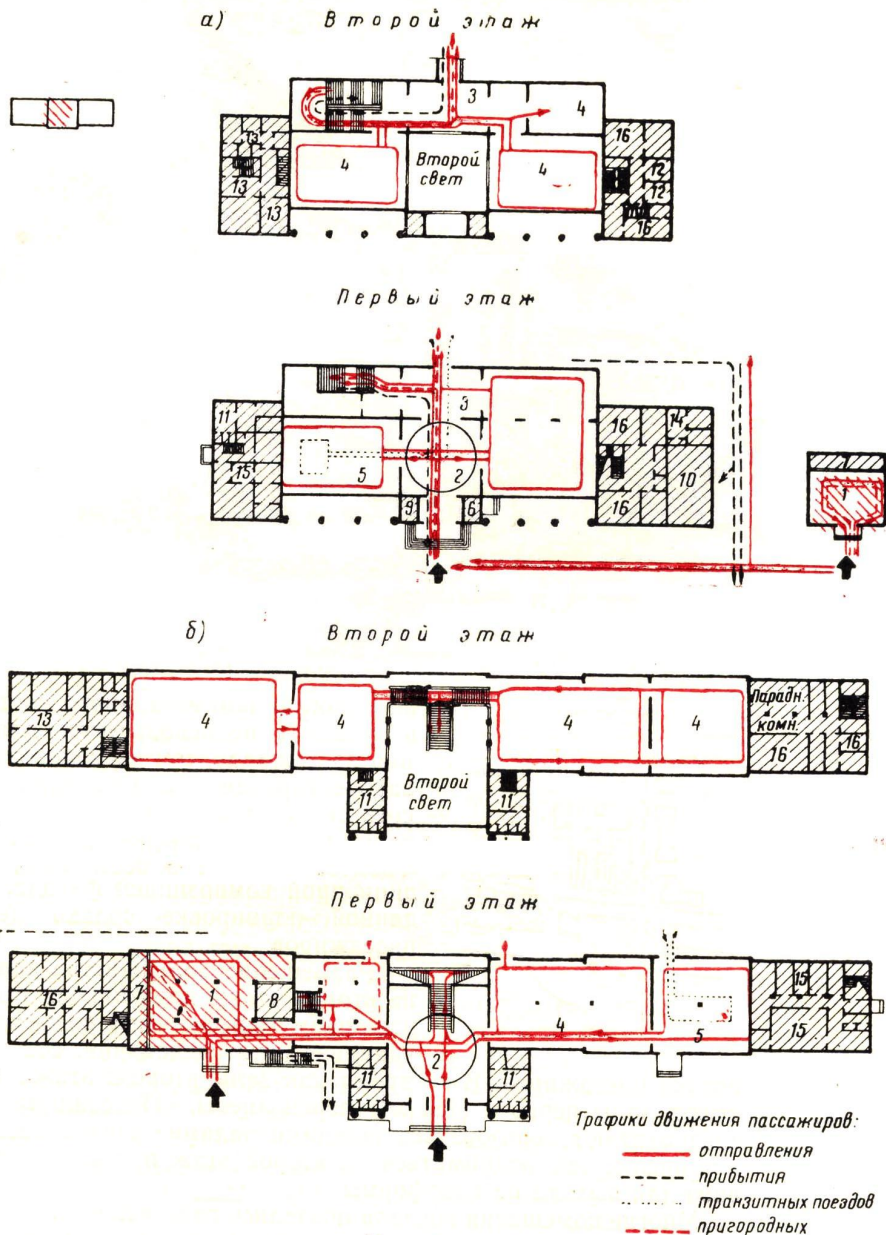

а — вокзал в Краснодаре; б — вокзал в Гомеле; 1 — кассовый зал; 2 — вестибюль; 3 — распределительный зал; 4 — зал ожидания; 5 — ресторан; 6 — справочное бюро; 7 — кассы; 8 — почта, телеграф; 9 — кабинет начальника вокзала и дежурного; 10 — камера хранения; 11 — санитарный узел; 12 — комнаты длительного отдыха; 13 — комнаты матери и ребенка; 14 — медпункт; 15 — кухня ресторана; 16 — прочие помещения



# 1.3 Анфиладное построение вдоль перрона.

## Вестибюль в середине анфилады

Вестибюль на одном этаже, пассажирские залы и ресторан на другом

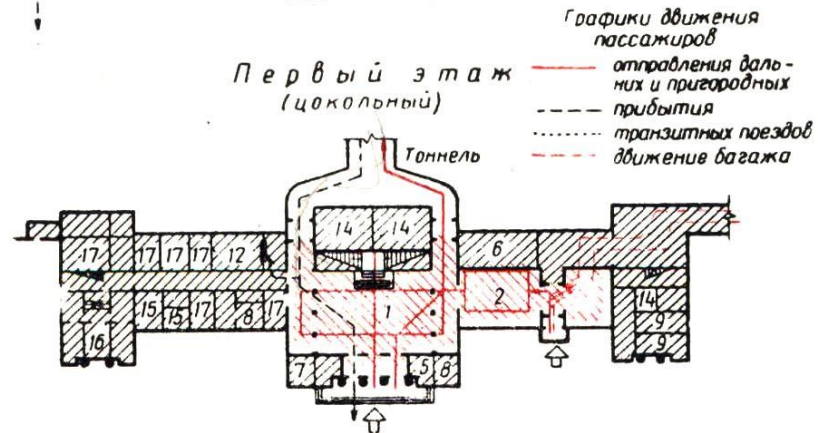
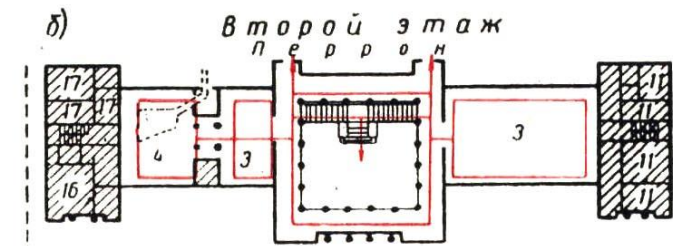
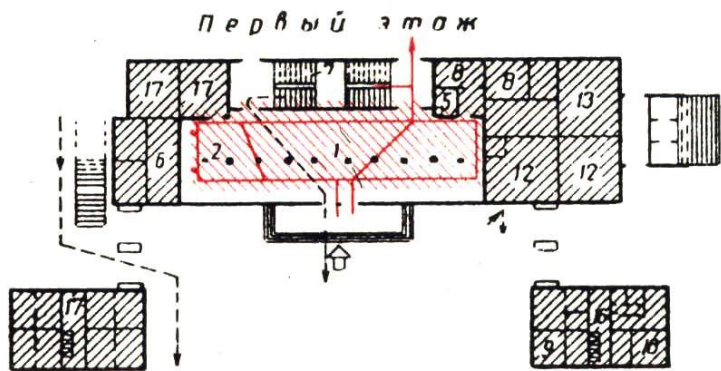
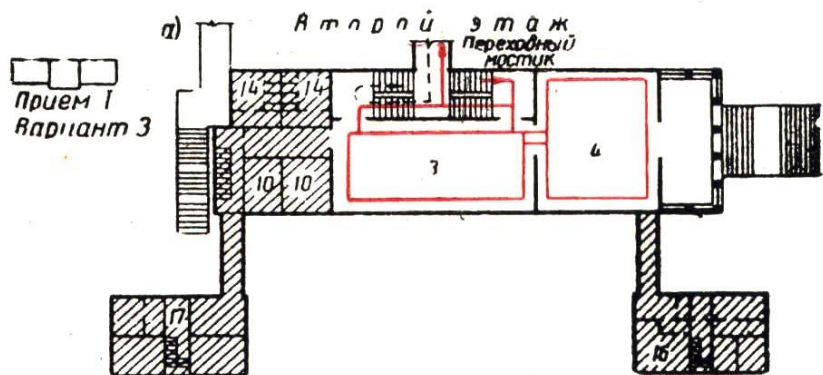

а — вокзал в Армавире; б — вокзал в Петрозаводске; 1—вестибюль; 2 — кассовый зал; 3 — зал ожидания; 4 — ресторан; 5 — справочное бюро; 6 — кассы; 7 — почта, телеграф; 8 — кабинет начальника вокзала, дежурного; 9 — милиция; 10 — комната матери и ребенка; 11 — комнаты длительного отдыха; 12 — камеры хранения; 13 — багажное отделение; 14 — санитарный узел; 15 — медпункт; 16 — кухня ресторана; 17 — прочие помещения

## 2.1 Вестибюль выдвинут из анфилады пассажирских залов в сторону города

- Залы в одном уровне

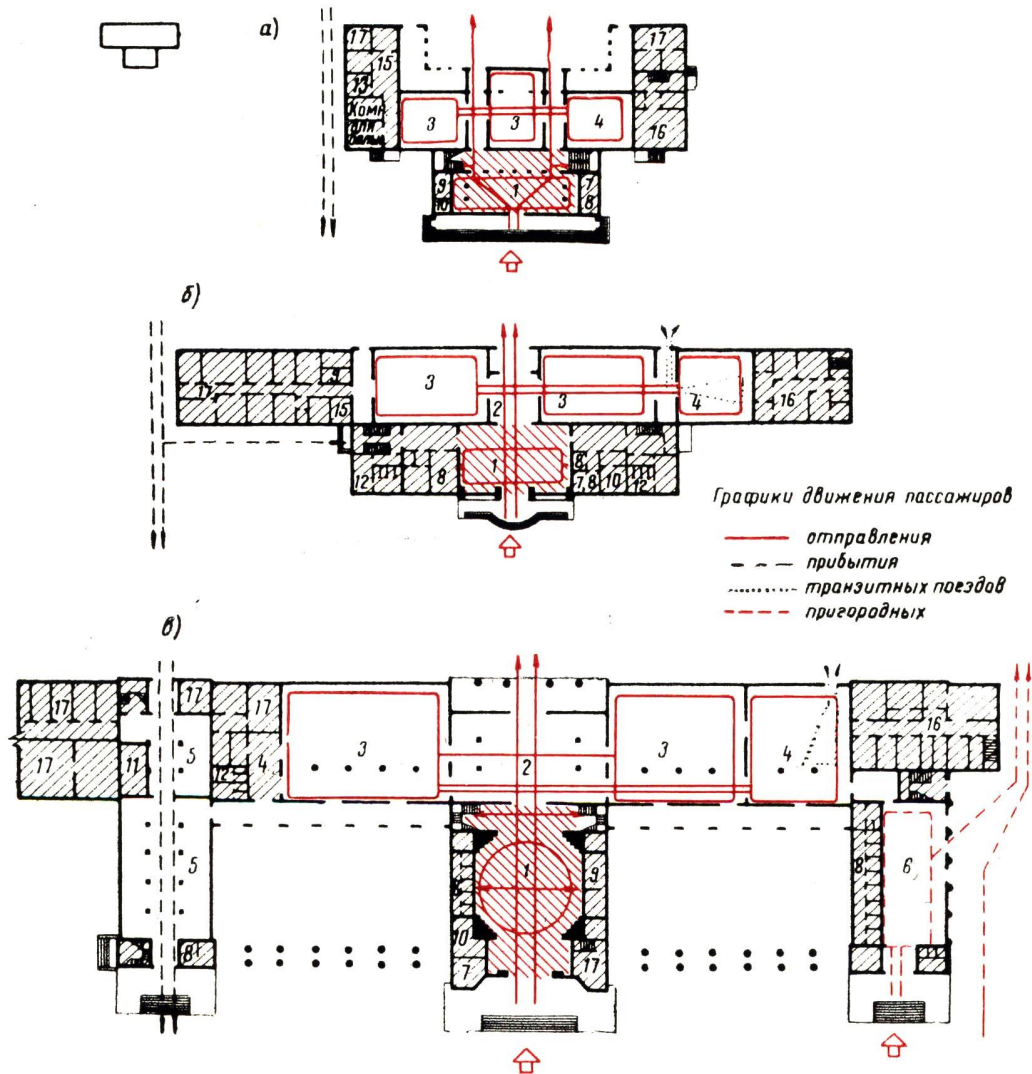

а — вокзал в Евпатории; б — вокзал в Вязьме; в — вокзал в Ереване; 1 — вестибюль — операционный зал; 2 — распределительный зал; 3 — зал ожидания; 4 — ресторан, буфет; 5 — зал прибытия; 6 — зал для пригородных пассажиров; 7 — справочное бюро; 8 — кассы; 9 — почта, телеграф; 10 — кабинет начальника вокзала, дежурного; 11 — камера хранения ручного багажа; 12 — санитарный узел; 13 — комната длительного отдыха; 14 — комната матери и ребенка; 15 — медпункт; 16 — кухня ресторана; 17 — прочие помещения



## 2.2 Вестибюль выдвинут из анфилады пассажирских залов в сторону города

- Залы в двух уровнях

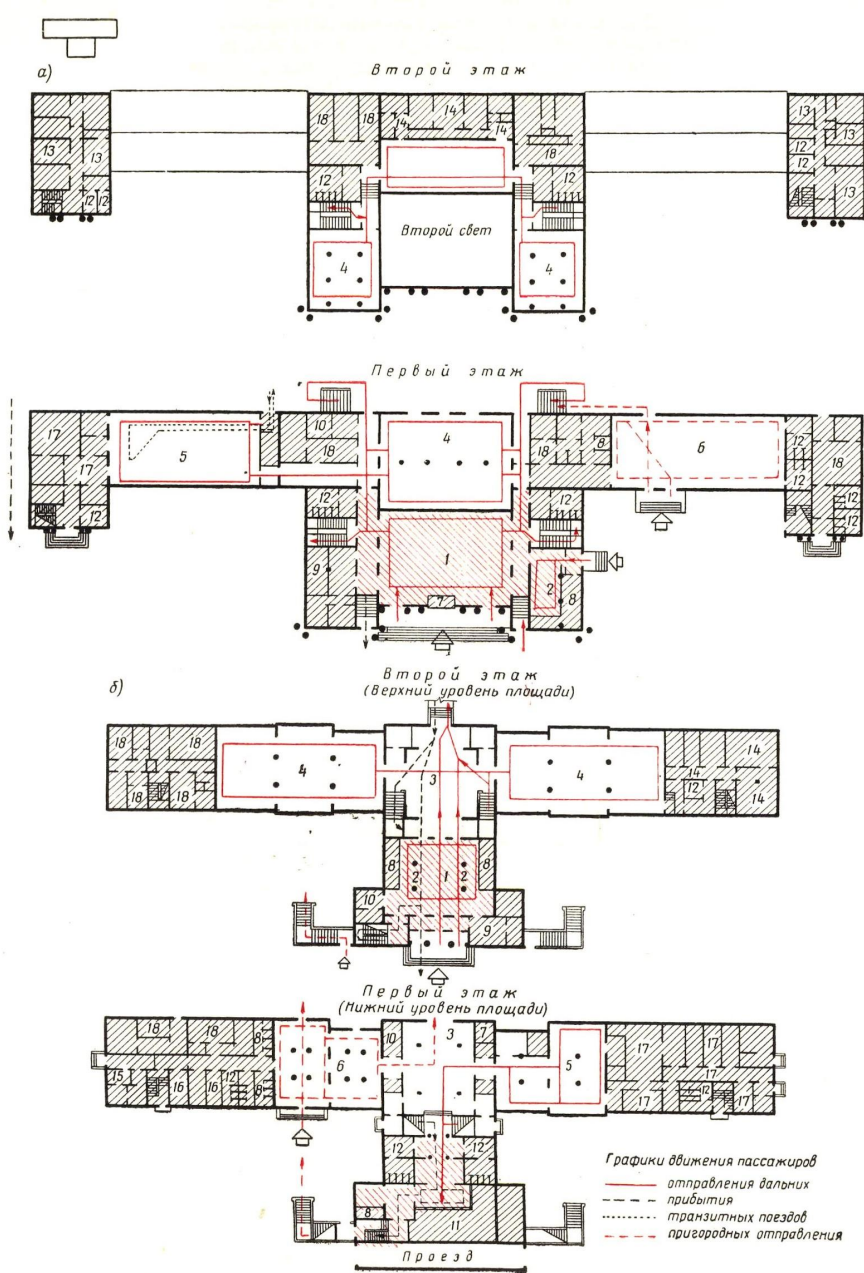

а — вокзал в Вильнюсе; б — вокзал в Кйрове; 1 — вестибюль; 2 — кассовый зал; 3 — распределительный зал; 4 — зал ожидания; 5 — ресторан; 6 — зал для пригородных пассажиров; 7 — справочное бюро; 8 — кассы; 9 — почта, телеграф; 10 — кабинет начальника вокзала, дежурного; 11 — камера хранения ручного багажа; 12 — санитарный узел; 13 — комната длительного отдыха; 14 — комнаты матери и ребенка; 15 — медпункт; 16 — милиция; 17 — кухня ресторана, подсобные помещения; 18 — прочие помещения

# Вестибюль находится в начале анфилады

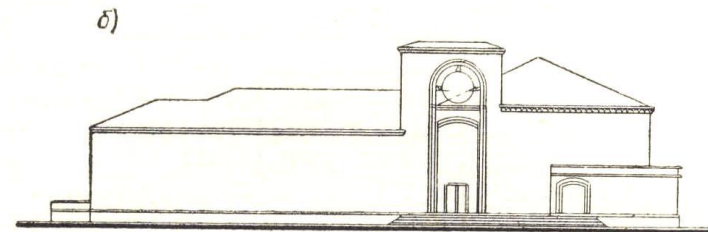
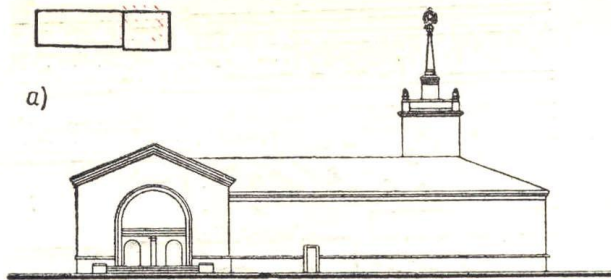

Первый этаж

Первый этаж

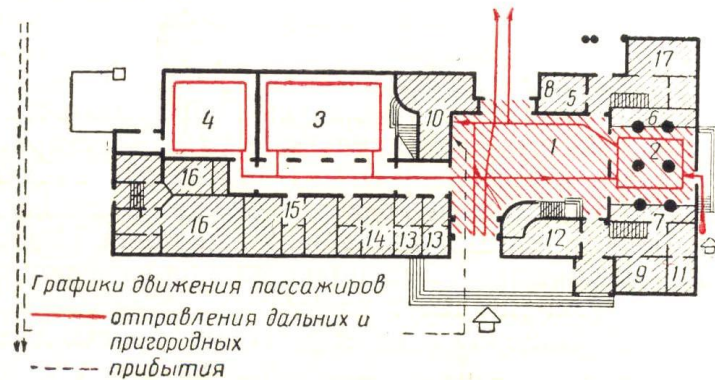
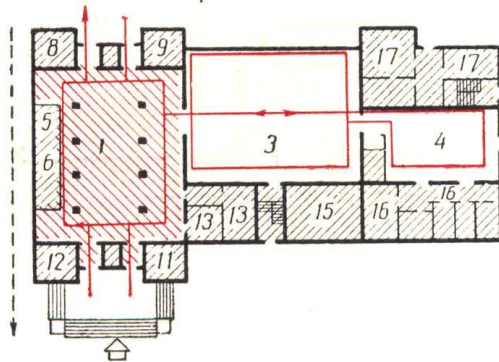

а — вокзал в Орджоникидзе; б — вокзал в Новгороде; 1 — вестибюль; 2 — кассовый зал; 3 — зал ожидания; 4 — ресторан; 5 — справочное бюро; 6 — кассы; 7 — почта и телеграф; 8 — кабинет дежурного по вокзалу; 9 — кабинет начальника вокзала; 10 — камера хранения; 11 — медпункт; 12 — милиция; 13 — санитарный узел; 14 — парикмахерская; 15 — комната матери и ребенка; 16 — кухня ресторана; 17 — прочие помещения

# Свободное построение объемов

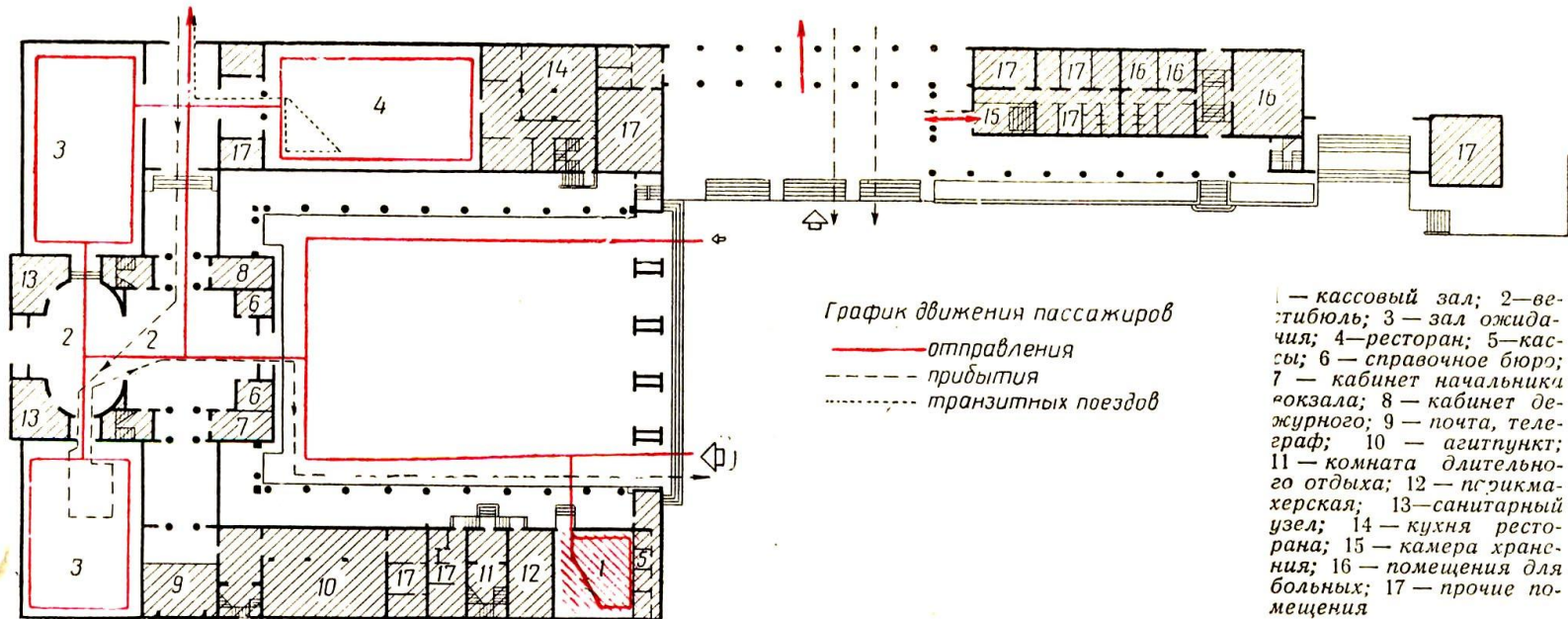
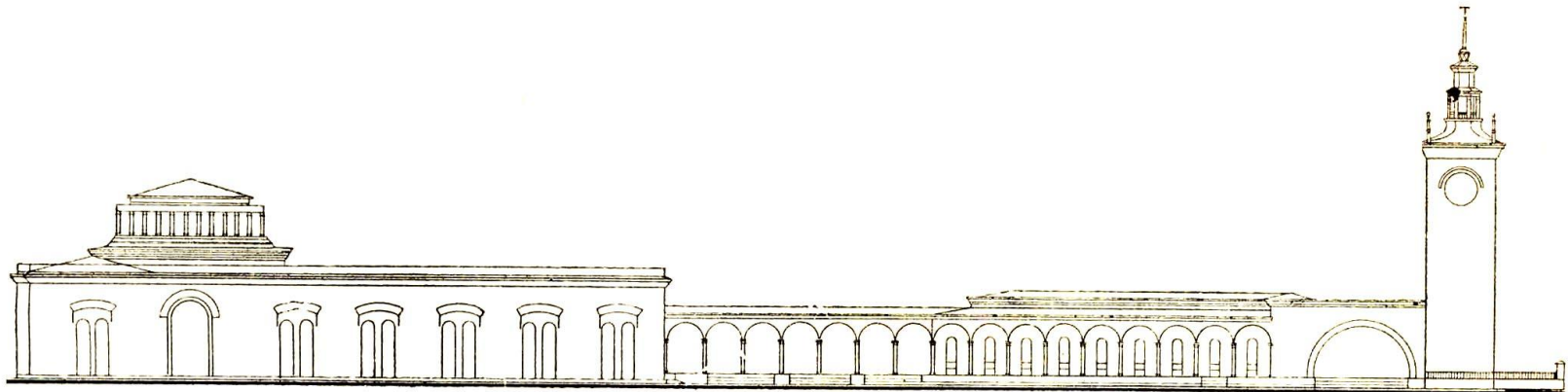



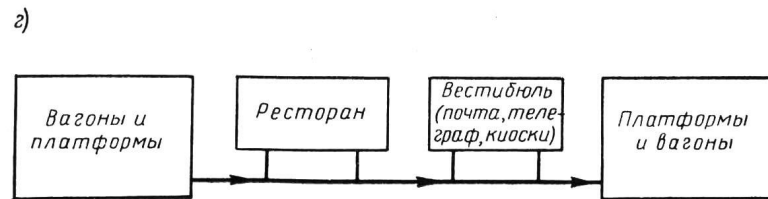
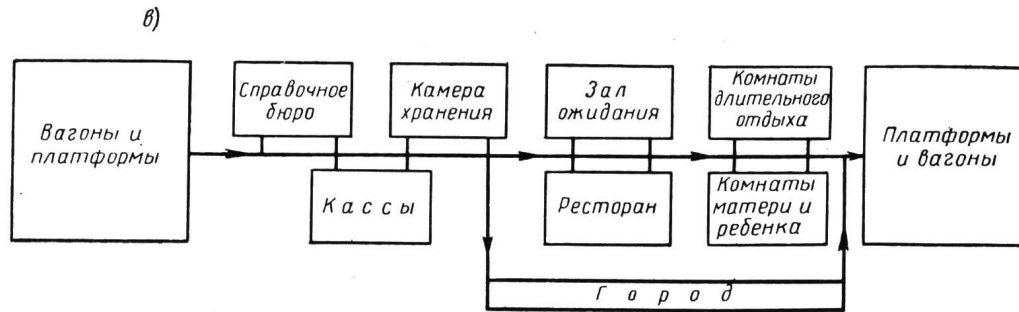
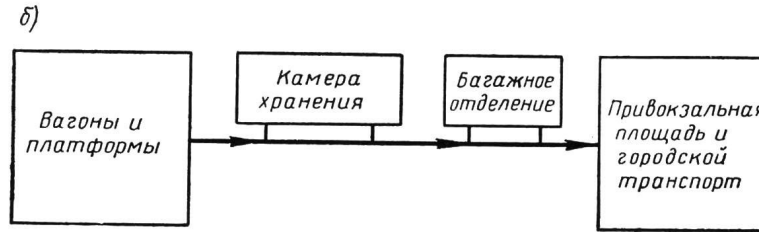
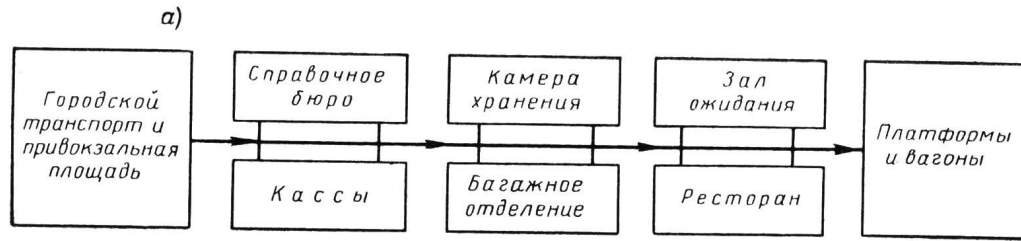

Обобщенные  
графики движения  
пассажиров дальнего  
следования

а — пассажиров отпра-  
вления; б — пассажиров  
прибытия; в — транзит-  
ных пассажиров; г — пас-  
сажиров сквозных поез-  
дов



Обобщенные графики движения пригородных пассажиров  
 а — пассажиров отправления; б — пассажиров прибытия

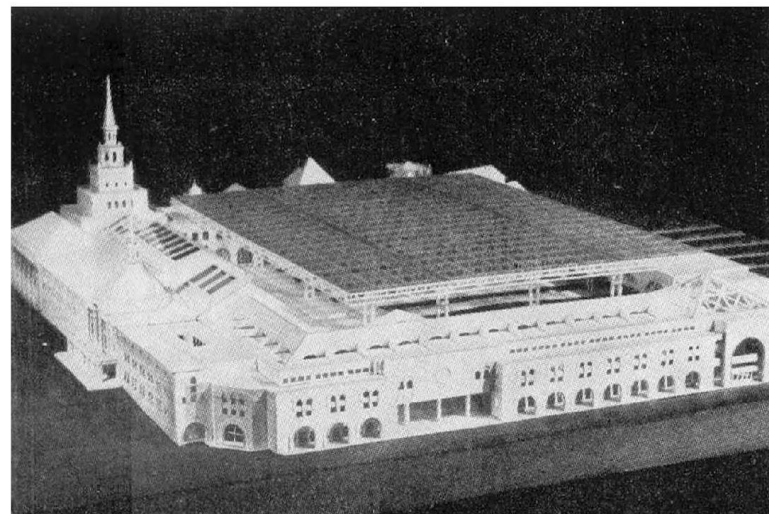
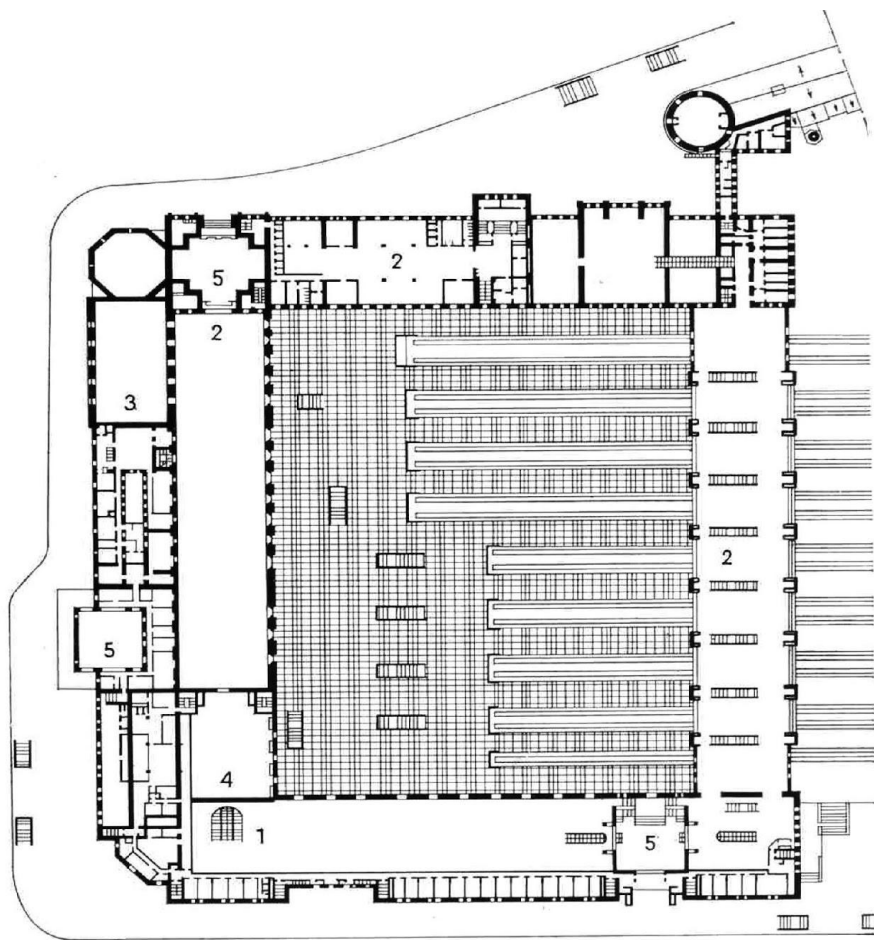

Казанский вокзал. Москва



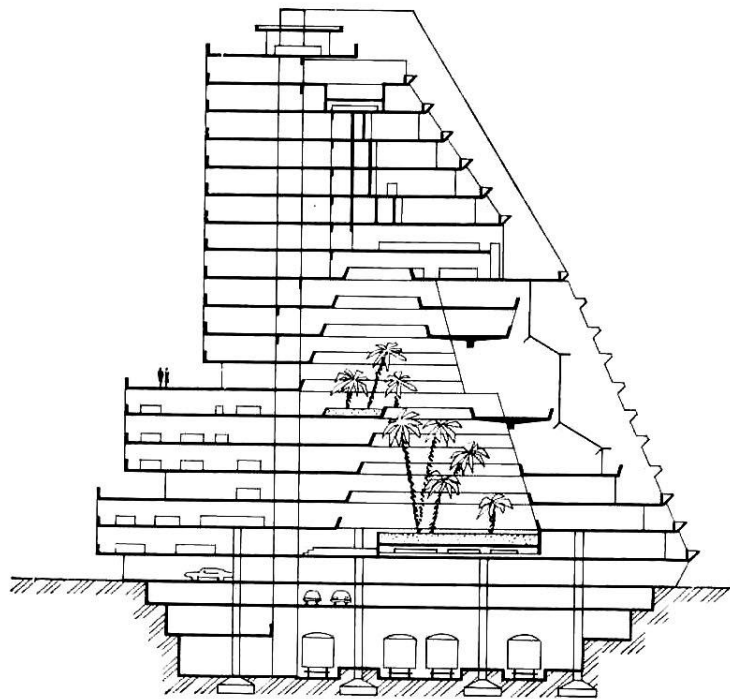

ДОМ-ГОРОД  
НАД ЖЕЛЕЗНОДОРОЖНЫМ  
ВОКЗАЛОМ И СТАНЦИЕЙ.

АРХИТ. Х. БОРХЕРД.  
РАЗРЕЗ КОМПЛЕКСА

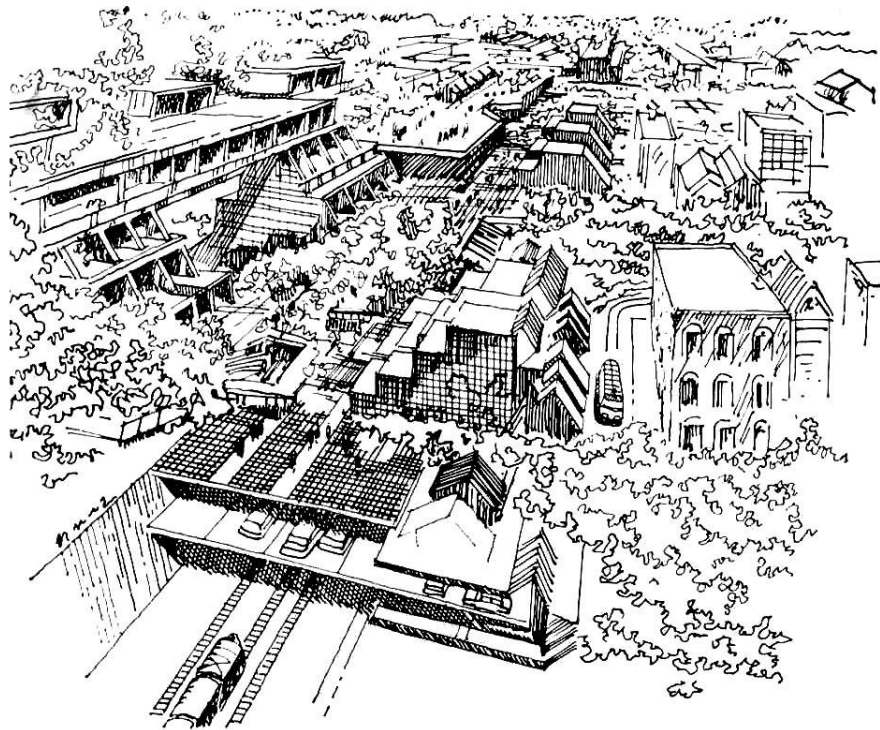

ПРОЕКТ ЛИНЕЙНОГО  
ГОРОДА НА ПОЛОСЕ  
ОТЧУЖДЕНИЯ ЖЕЛЕЗНОЙ

ДОРОГИ ЛОНГ-АЙЛЕНД,  
НЬЮ-ЙОРК, 60-е ГОДЫ

# Железно-дорожный вокзал в Донецке



- 1. Вокзал для пассажиров дальнего следования
- Первый этаж - кассовый зал (касси, дежурный по вокзалу, бюро информации), сервисный центр, комната для пассажиров с ограниченными физическими возможностями, медпункт, зал ожидания повышенной комфортности, милиция.
- Второй этаж - групповые кассы, комнаты отдыха, служебный информационно-технический центр.
- 2. Пригородный вокзал
- Первый этаж - кассовый зал (касси, бюро информации), комната для пассажиров с ограниченными физическими возможностями
- Второй этаж - зал ожидания
- Третий этаж - кассовый зал
- Четвертый этаж - служебные помещения
- 3. Транзитный вокзал
- Совмещенные кассы для пассажиров дальнего и пригородного сообщений, бюро информации
- 4. Большой конкорс для пассажиров дальнего следования
- зал ожидания
- выход на платформы
- 5. Малый конкорс для пассажиров пригородного следования
- турникеты
- кассы
- выход на платформы
- 6. Переходная галерея
- 7. Автостанция
- Выход на платформы к поездам дальнего следования осуществляется с перрона или большого конкорса(4), на который можно попасть с Привокзальной площади через «старый» вокзал(1) или с улицы Артемовской через транзитный вокзал(3). Для пригородных пассажиров используется малый конкорс(5), оборудованный турникетной системой, на который можно попасть, как с Привокзальной площади через пригородный вокзал(2), так и с улицы Артемовской через переходную галерею(6).







Central vault of Paddington Station, London, October 2004.





# Железно-дорожный вокзал в Минске



# Проект железно-дорожного вокзала в Перьми









Gare du Nord is like a typical european railway station. They are of great charm.

Frankfurt Hauptbahnhof is another representative of this kind



# Мадрид





# Мадрид





# Будапешт

