

*Ветер, ветер, ты могуч*

*Ты гоняешь стаи туч,*

*Ты волнуешь сине море...*

*А.С.Пушкин*



# От чего зависит колебание температуры воздуха в течение суток?

12ч.



**Вывод:**  
Чем выше солнце над горизонтом, тем больше прогревается поверхность Земли и выше температура воздуха

8 ч.

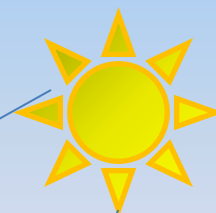

Какая



площад



а больш



- Чему равно нормальное атмосферное давление?
- 760 мм. рт. ст.



# Что такое атмосферное давление?

***Это сила, с которой воздух давит на земную поверхность и все находящиеся на ней предметы***

# Как изменяется атмосферное давление с высотой?

При подъеме на каждые 10 ( 10,5) м атмосферное давление понижается на 1 мм. рт. ст.

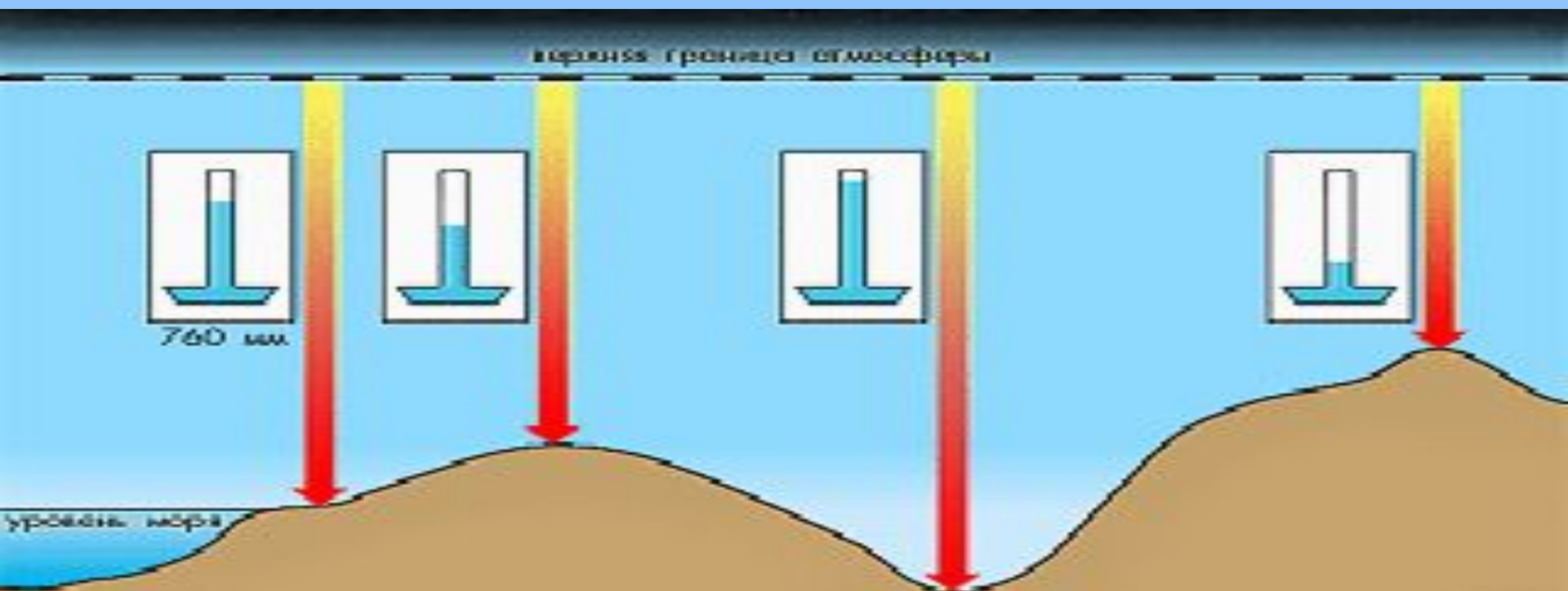

$h = 30 \text{ м}$

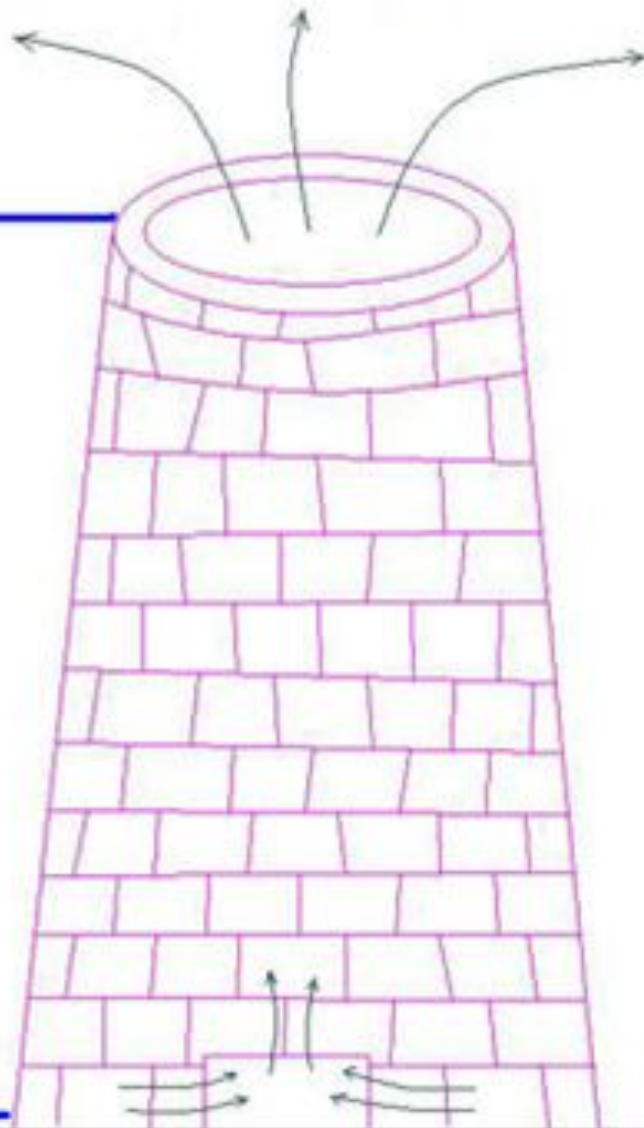

?  
мм рт. ст.

760

мм  
рт.ст.

$h = 30 \text{ m}$

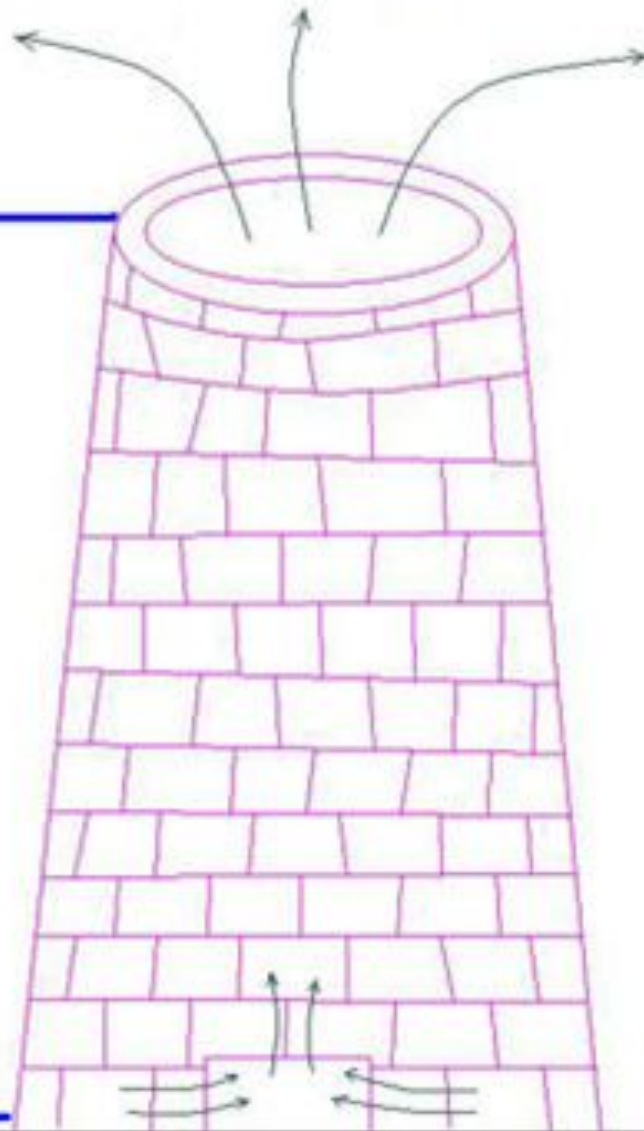

757

?

mm pt. cm.

760

mm  
pt. cm.

Тема урока

# *Ветер*





# Цели урока :

- Узнать что такое ветер.
- Выяснить причины возникновения ветра.
- Познакомиться с различными типами ветров.
- Узнать о направлении, силе, скорости ветра и его измерении.
- Определить значение ветра в природе и в жизни человека.



**Ветер** — это  
перемещение воздуха в  
горизонтальном  
направлении.

# Главная причина образования ветра

- Это разница в атмосферном давлении над разными участками земной поверхности.



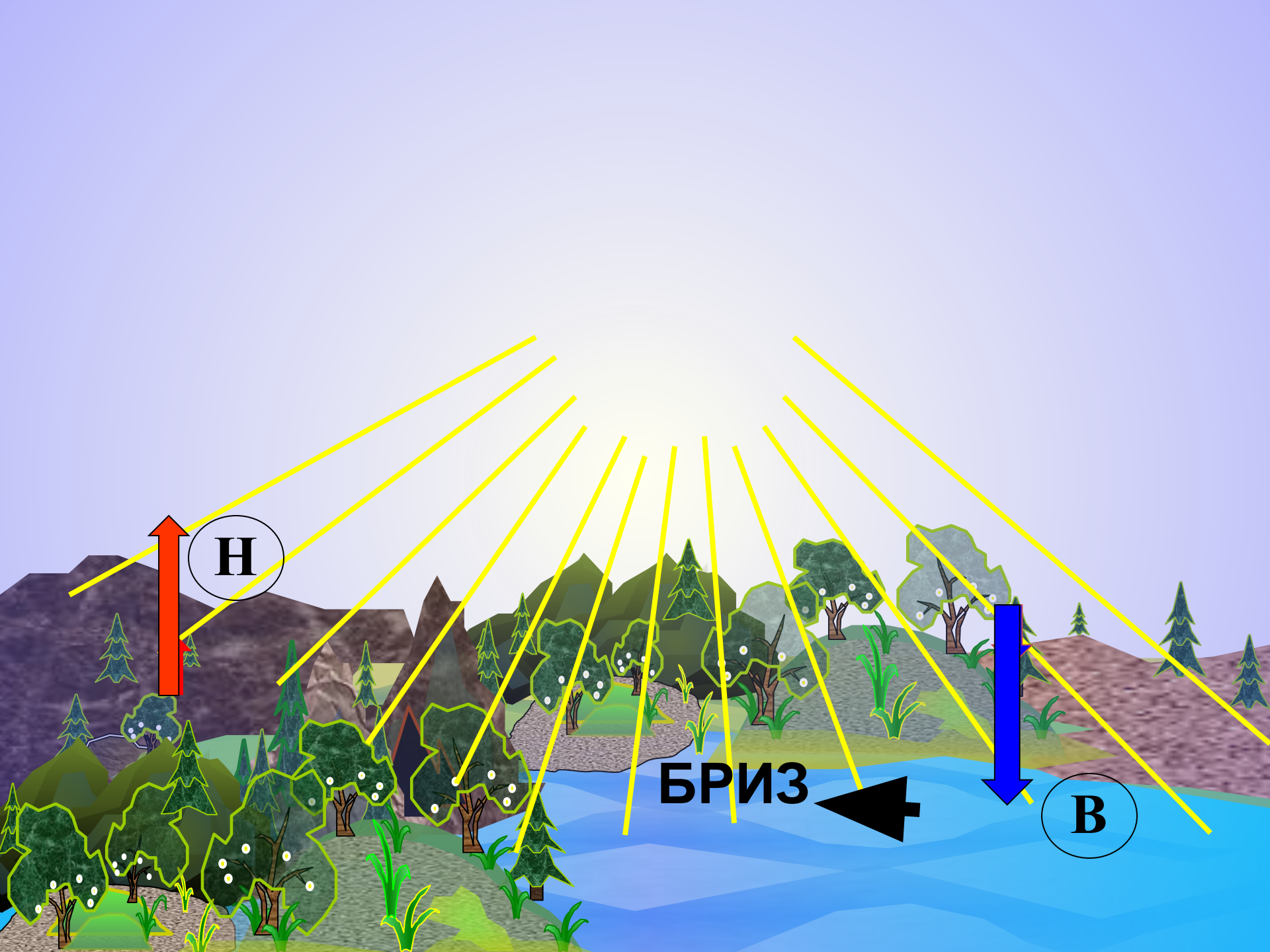

Н

БРИЗ

В



В

Н

НОЧНОЙ БРИЗ



**Низкое  
давление**

**Высокое  
давление**

**ЛЕТНИЙ МУССОН**

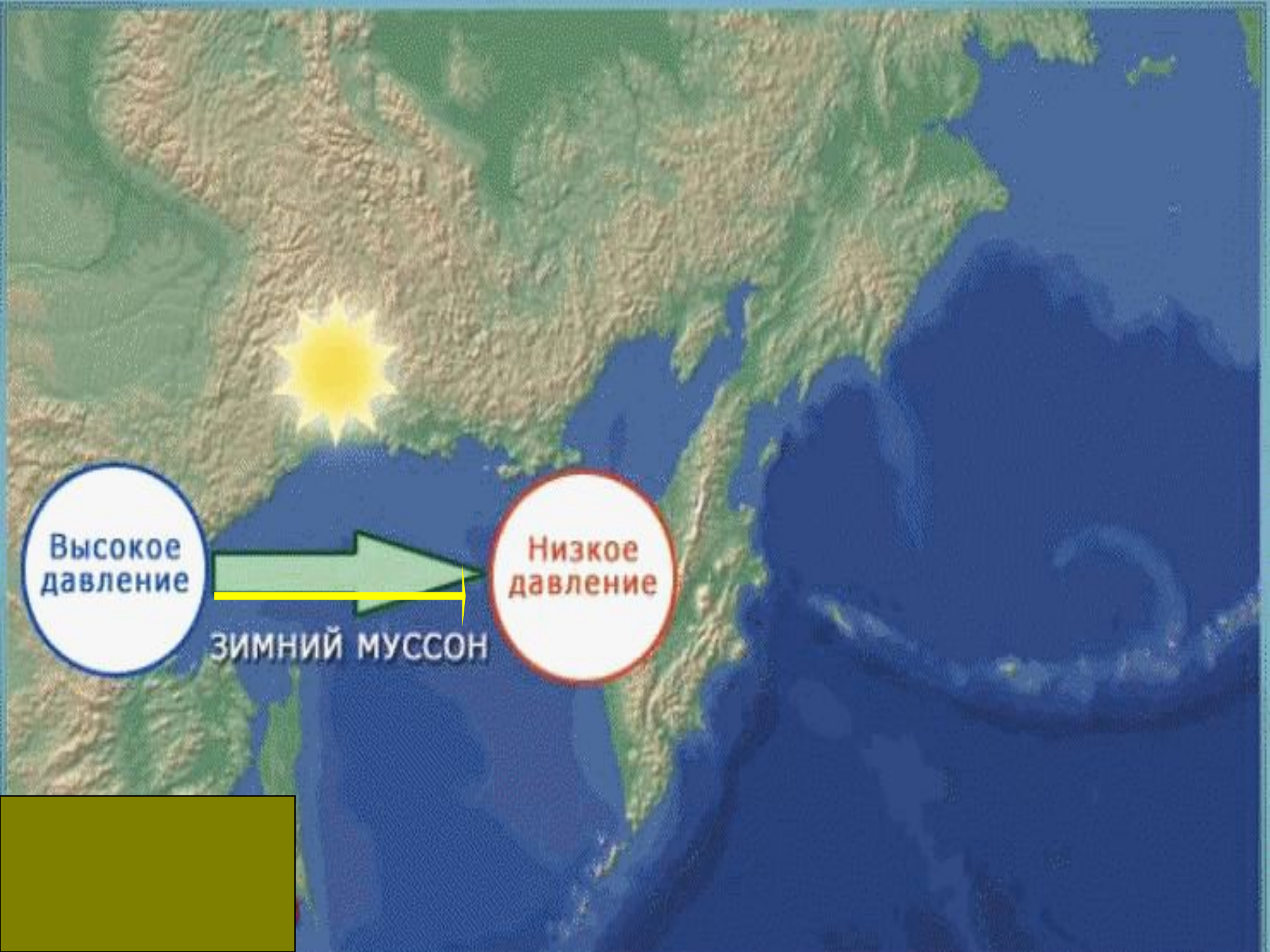

Высокое  
давление

Низкое  
давление



ЗИМНИЙ МУССОН

# Бриз

**ветер, который меняет своё  
направление 2 раза в сутки,  
днём дует с моря на сушу,  
ночью – с суши на море.**



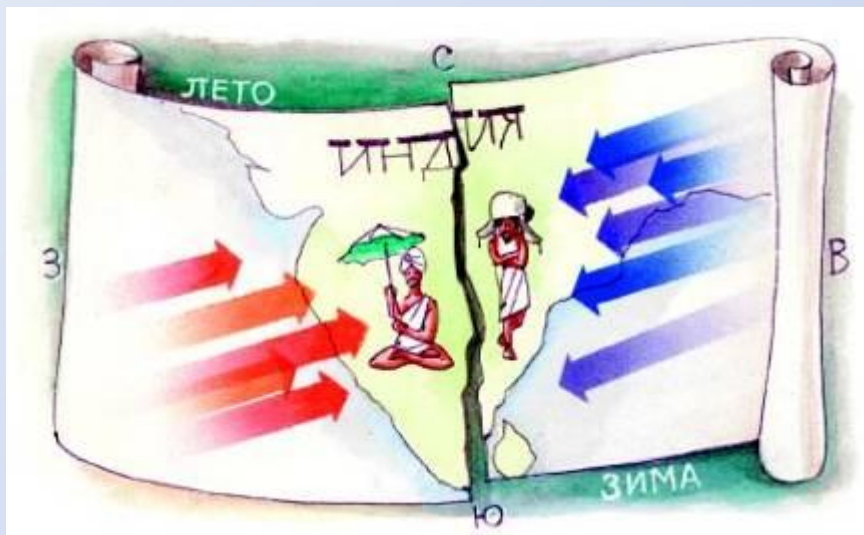

# Муссон

**ветер, который меняет своё направление**

**2 раза в год : летом дует с океана на сушу, а зимой – с суши на океан.**

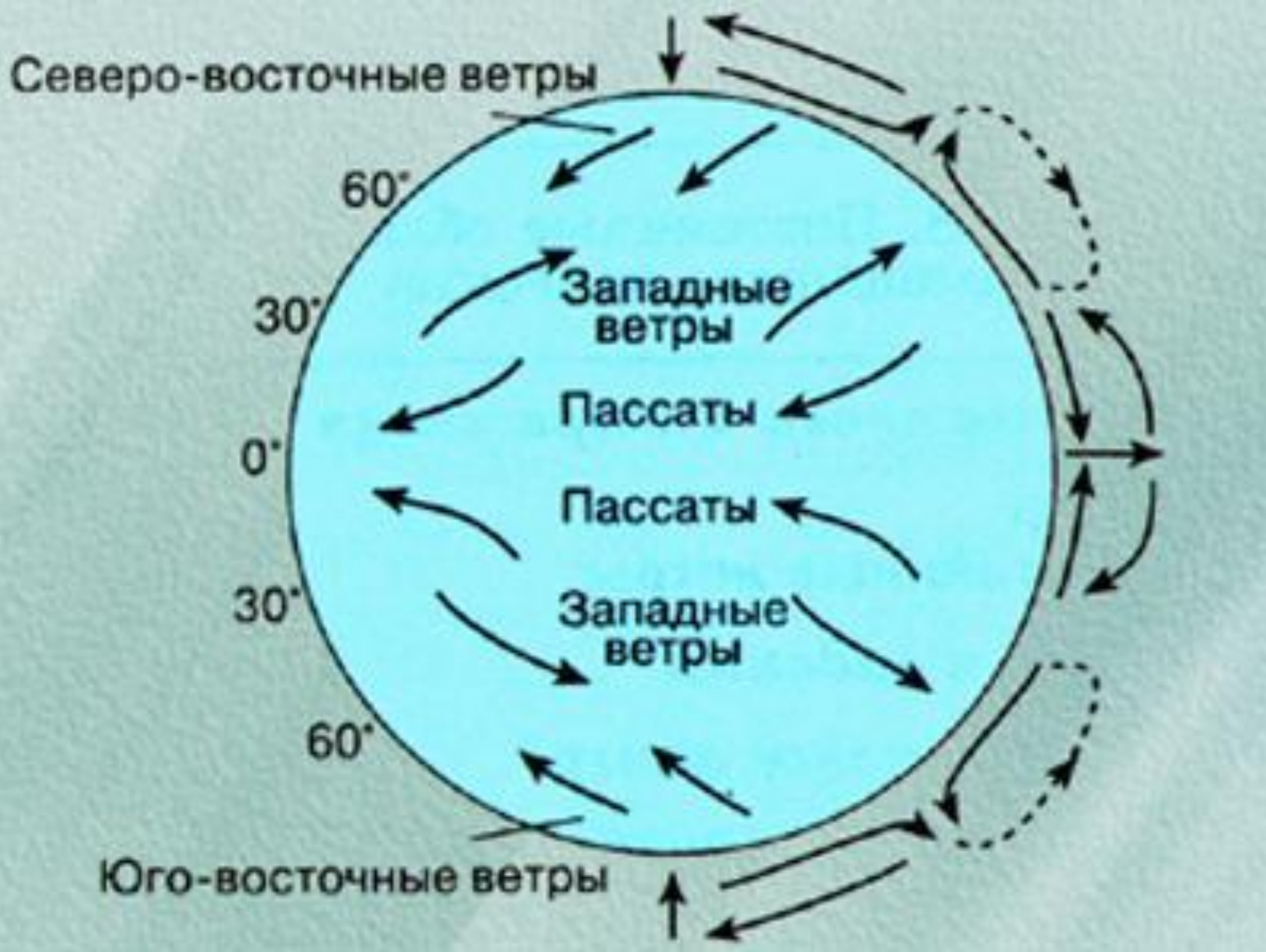

- **Постоянные ветры**

# Флюгер

Прибор для  
определения

направления ветра

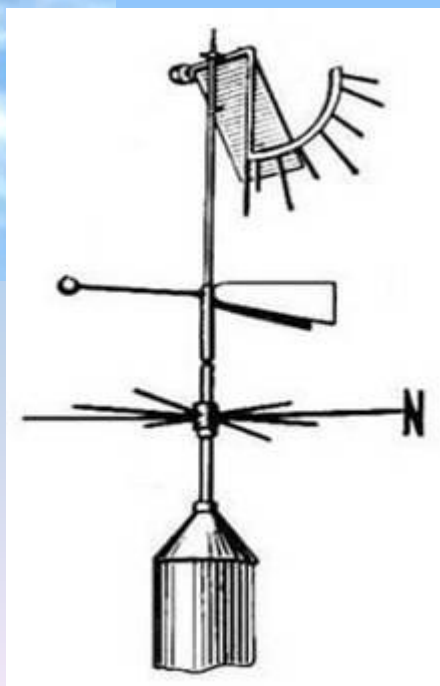

# Анемометр

Прибор для определения скорости ветра

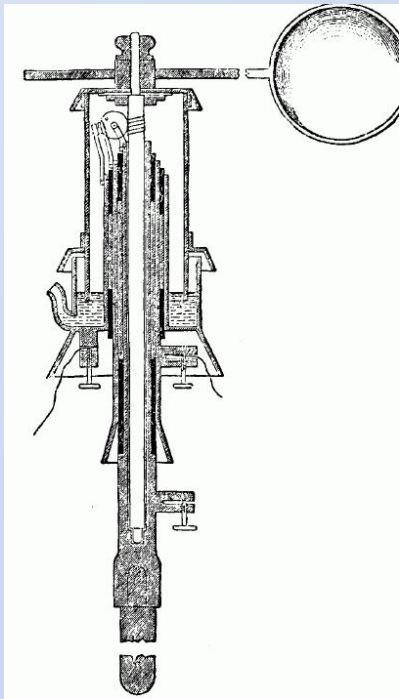

**Шаровой  
анемометр  
Робинсона**

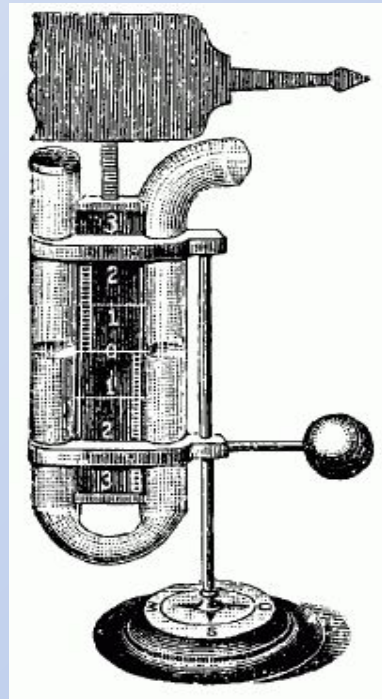

**Прибор  
Линда**

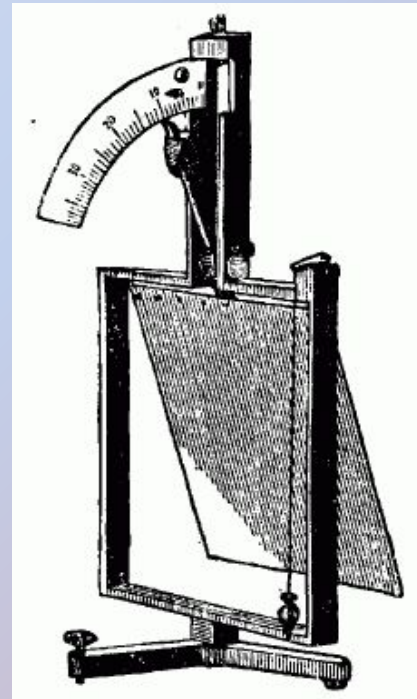

**Анемометр  
Вильда**

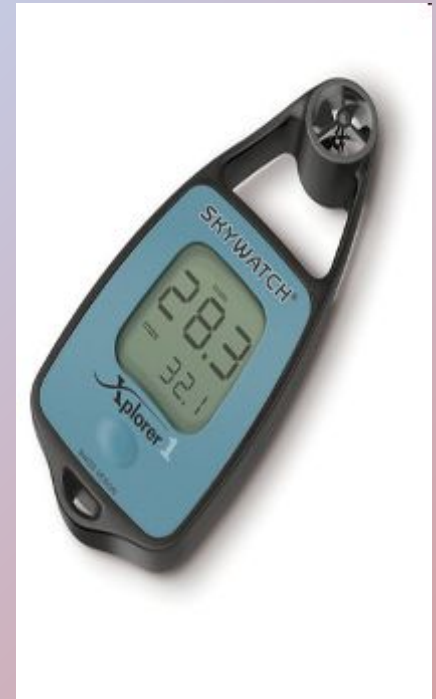

# Задание

1. Определите направления ветра.
2. В каком случае ветер будет дуть сильнее?

1 А 741 мм . рт. ст – Б 750 мм . рт. ст

2 А 763 мм . рт. ст – Б 758 мм . рт. ст

3 А 754 мм. рт. ст. – Б 752 мм . рт. ст

## Ответы:

1. А ← Б

2. А → Б

3. А → Б

**Вывод :** чем больше разница в атмосферном давлении, тем сильнее ветер.

# Шкала Бофорта

Сила ветра определяется по шкале баллов, которую предложил британский адмирал Френсис Бофорт в 1806 г. Лишь в 1874 г. она была принята Международным метеорологическим комитетом для всеобщего применения на телеграфе. Эта шкала 12-балльная.



<b>СКОРОСТЬ В М/СЕК</b>	<b>Сила ветра в баллах</b>	<b>НАЗВАНИЕ ВЕТРА</b>	<b>ПРИЗНАКИ</b>
<b>Менее 1</b>	<b>0</b>	<b>Штиль</b>	<b>Дым из трубы идет вверх, почти вертикально</b>
<b>4 — 5</b>	<b>3</b>	<b>Слабый</b>	<b>Ветки качаются, отклоняется дым</b>
<b>11 - 12</b>	<b>6</b>	<b>Сильный</b>	<b>Толстые ветки гнутся, верхушки деревьев шумят</b>
<b>19 - 22</b>	<b>9</b>	<b>Шторм</b>	<b>Листья срываются, ветки на деревьях ломаются</b>
<b>Более 29</b>	<b>12</b>	<b>Ураган</b>	<b>Срывает крыши с домов, ломаются деревья</b>



27 января 2012, Пятница, 21:30

Общество

Поиск в новостях

[погода](#)[1568], [шторм](#)[35], [краснодарский край](#)[285]

## В Краснодарском крае сильнейший ураган превратился в настоящее стихийное бедствие

Версия для печати Код для вставки блога

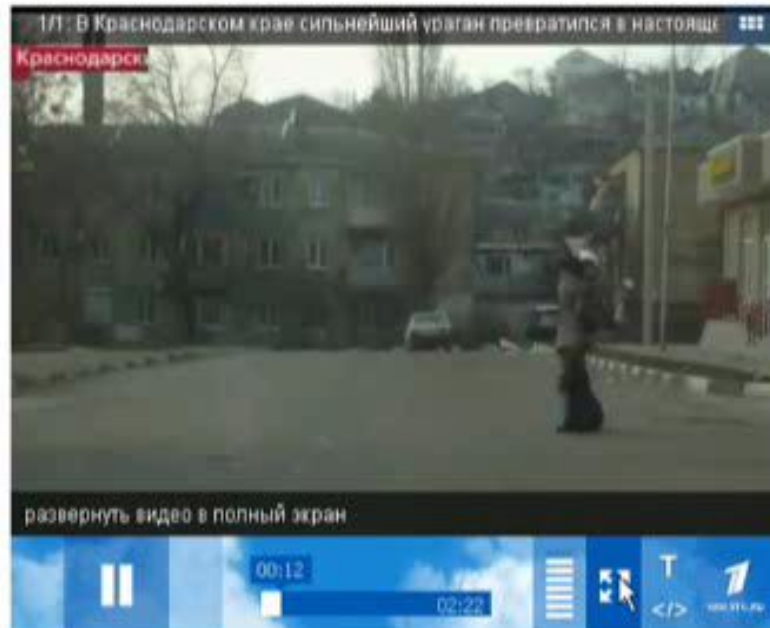

Более 50 тысяч человек в Краснодарском крае на несколько часов остались без электричества из-за стихийного бедствия.

Ураганной силы ветер в Новороссийске, достигавший 38 метров в секунду, валил с ног не только детей,

< Февраль 2012 >

Пн	Вт	Ср	Чт	Пт	Сб	Вс
		1	2	3	4	5
6	7	8	9	10	11	12
13	14	15	16	17	18	19
20	21	22	23	24	25	26
27	28	29				

РЕКЛАМА

РЕКЛАМА

ВЫ - ОЧЕВИДЦЫ  
ПРИШЛИТЕ ВИДЕО

Захват рабочего стола



СООБЩЕСТВА



# ЗНАЧЕНИЕ

- Вырабатывает **ВЕТРА** электроэнергию (мельницы, двигатели )
- «Съедает» горы, сглаживает их, создавая причудливые формы рельефа
- Одна из причин бедствий – ветер



# ЗНАЧЕНИЕ

- Помощь мореплавателям
- Перенос влаги на материки
- Переносит семена растений и споры грибов
- Способствует образованию морских течений
- Уносит загрязненный воздух



# Проверим себя

1. БРИЗ
2. ВЕТЕР
3. АНЕМОМЕТР
4. МУССОНЫ
5. ФЛЮГЕР
6. ШТИЛЬ
7. УРАГАН

# Домашнее задание

- 39 (п.1, 2), знать понятия
- **1 группа** - приготовить сообщение о местных ветрах
- **2 группа** - найти интересные сведения о ветре
- **3 группа** - сделать подборку пословиц, стихов, песен, народных примет в которых упоминается ветер.
- **4 группа** - составить кроссворд по теме «Ветер»