

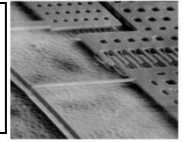

Санкт-Петербургский Государственный
Технический Университет

Лаборатория нано- и
микросистемной техники



«Типы и конструкции микроэлектромеханических систем»

Сенсоры

Ю.Д.Акульшин

Вед.инженер НИЛ «НМСТ»

Санкт-Петербург - 2018

Лекция 4

2.Сенсоры. Классификация сенсоров.

Лекция 3

- Микромеханические сенсоры. Механические конструкции: объемные, мембранные, балочные, струнные. Виды преобразователей. Датчики на основе микромеханических преобразователей.

2.Сенсоры. Классификация сенсоров.

Терморезистивные, термоэлектрические, термомеханические, пироэлектрические преобразователи.

Тепловые сенсоры.

Датчики: температуры, потока, вакуума; термопары, анемометры, болометры.

Оптические сенсоры.

Датчики: светового потока, оптического поглощения, смещения, положения.

Терморезистивные преобразователи.

$$TKC = \frac{1}{R_0} \frac{\Delta R}{\Delta T},$$



металлы $R_1 = R_0 [1 + \alpha(T_1 - T_0)]$,

где R_0 – сопротивление при 0°C , R_1 – сопротивление при температуре T_1 , α – температурный коэффициент

Pt $\alpha = 3,9 \cdot 10^{-3} \text{ K}^{-1}$

Ni $\alpha = 5,39 \cdot 10^{-3} \text{ K}^{-1}$

полупроводники

Моно и поликристаллический кремний p-тип отрицательный ТКС, n-тип положительный ТКС

$$R_T = R_{25} [1 + \alpha\Delta T + \beta\Delta T^2],$$

$$\alpha = 0,78 \cdot 10^{-2} \text{ }^\circ\text{C}^{-1}$$

$$\beta = 1,84 \cdot 10^{-5} \text{ }^\circ\text{C}^{-2}$$

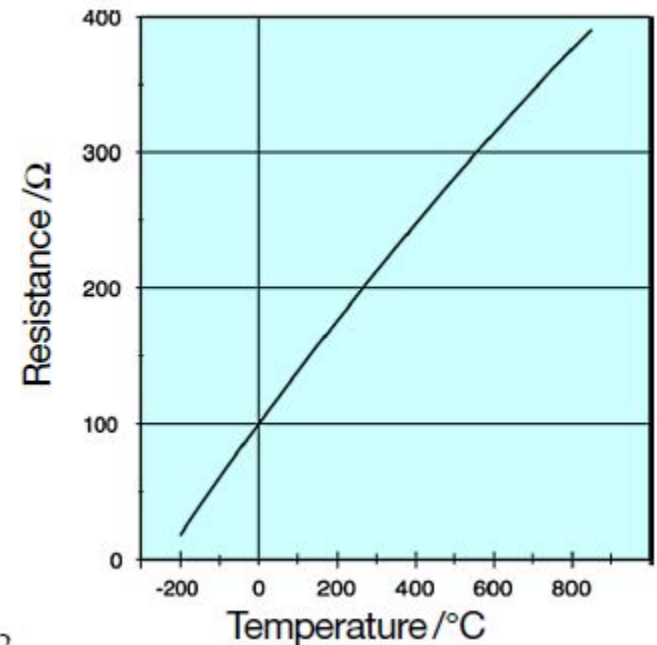

Характеристика Pt100

Термоэлектрические преобразователи.

Эффект Зеебека (1821 г.)

В электрической цепи, составленной из разнородных проводников ($M1$ и $M2$), возникает термоэдс, если места контактов (A, B) поддерживаются при разных температурах.

$$E_T = \pm \gamma \Delta T,$$

ΔT – разность температур между контактами

γ – коэффициент Зеебека

Металл	α , мкВ/К
Платина	-4.4
Олово	-0.2
Свинец	0.0
Серебро	+2.7
Медь	+3.2
Сурьма	+4.3

Для полупроводников превышает 1000 мкВ/К

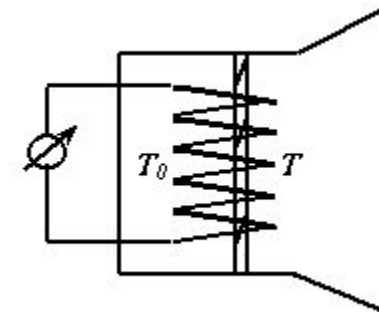
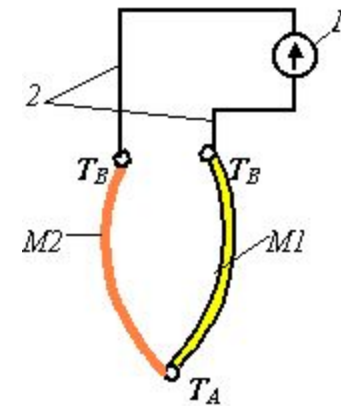
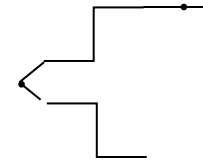

Термомеханические преобразователи

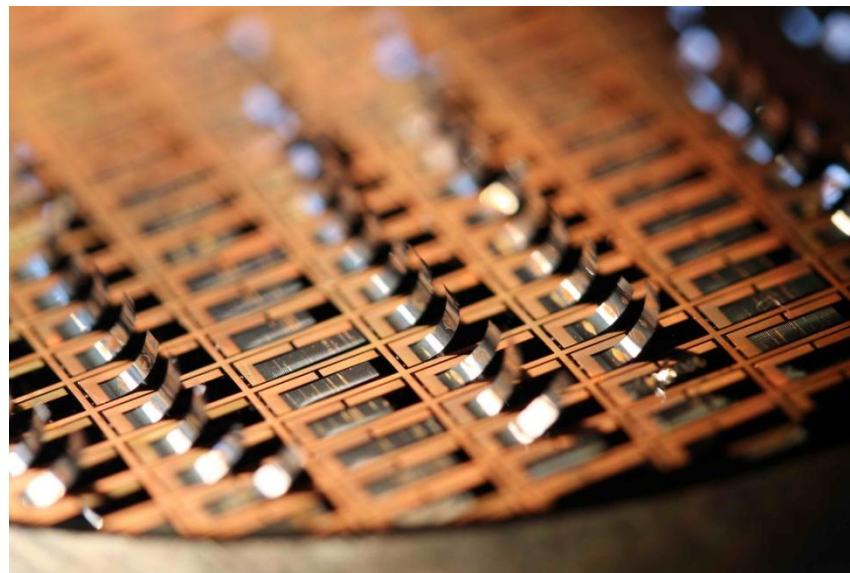
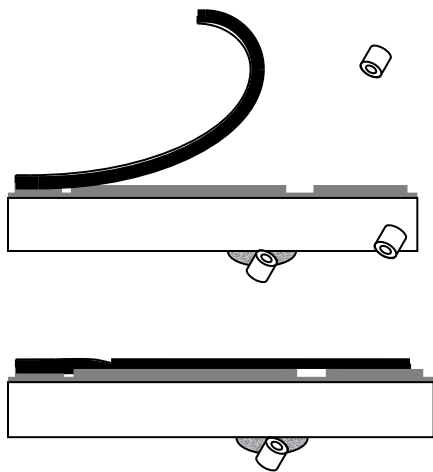
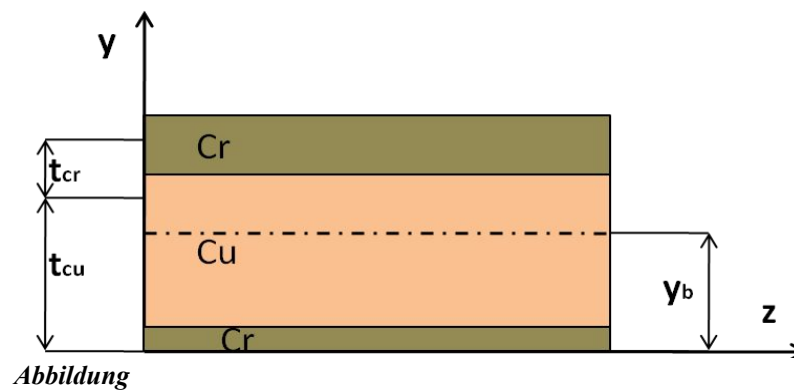
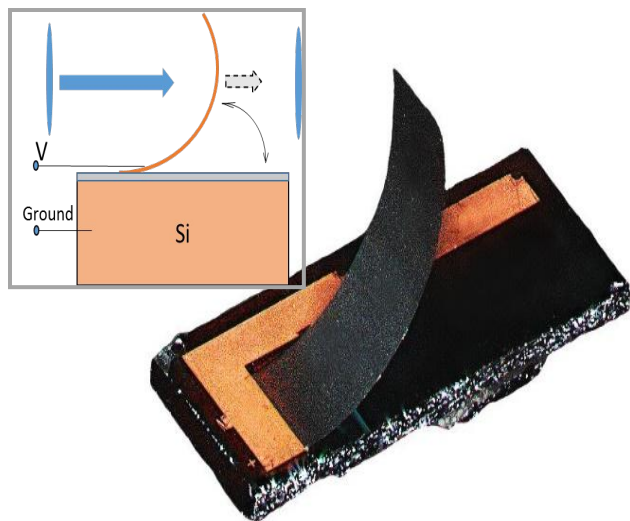

Термомеханические преобразователи

Технологический маршрут изготовления "хвостиков"-¶

- 1.-Подготовка партии кремневых (Si) пластин. Хим. обработка.¶
- 2.-Термическое окисление. SiO_2 $n=0,8$ мкм.¶



- 3.-Нанесение Al (жертвенный слой) $n=0,8$ мкм.¶



- 4.-ФЛГ по Al.¶



- 5.-Создание рельефа в Al слое. Нанесение фоторезиста, ФЛГ, травление.¶



- 6.-Нанесение Cu/Cu $n=0,05/0,5/0,4$ мкм.¶



- 7.-ФЛГ по Cu/Cu (нанесение фоторезиста, экспонирование, травление).¶

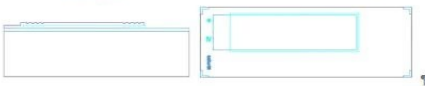

- 8.-ФЛГ окна в SiO_2 (травление оксида под защитой фоторезиста).¶



- 9.-Нанесение толстого ФР МСРР. 10 сек. на 6 скорости, на 5 скорости до 2 мин. Сушка 95 °C 3-4 мин на "hot plate".¶



- 10 ФЛГ контакты.¶

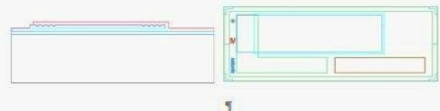

- 11.Длительное задубливание ФР. 115-120 °C от 5 часов.¶

- 12.Нанесение Cu/Cu = 0,03/0,2 мкм. Без ионной очистки.¶

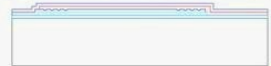

- 13.Нанесение толстого ФР МСРР. 10 сек. на 6 скорости, на 5 скорости до 2 мин. Сушка 95 °C 3-4 мин на "hot plate".¶

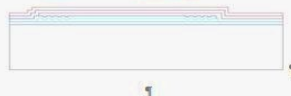

- 8.-ФЛГ окна в SiO_2 (травление оксида под защитой фоторезиста).¶

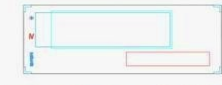

- 9.-Нанесение толстого ФР МСРР. 10 сек. на 6 скорости, на 5 скорости до 2 мин. Сушка 95 °C 3-4 мин на "hot plate".¶

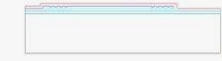

- 10 ФЛГ контакты.¶

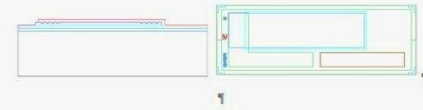

- 11.Длительное задубливание ФР. 115-120 °C от 5 часов.¶

- 12.Нанесение Cu/Cu = 0,03/0,2 мкм. Без ионной очистки.¶

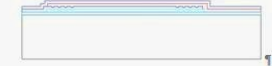

- 13.Нанесение толстого ФР МСРР. 10 сек. на 6 скорости, на 5 скорости до 2 мин. Сушка 95 °C 3-4 мин на "hot plate".¶

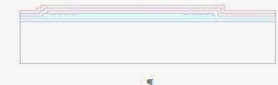

Пироэлектрические преобразователи

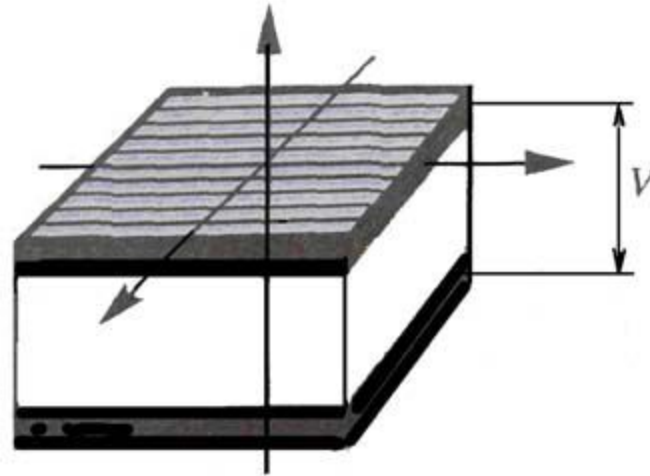
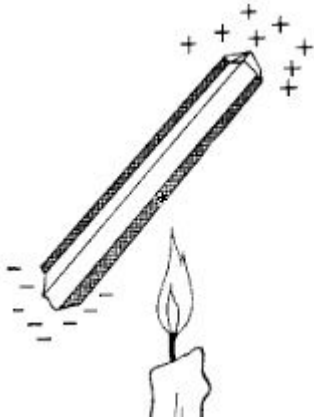

PbZrO₃ PZT

PbTiO₃

$$i = i_0 e^{-t/\tau_T}$$

триглицин сульфат (TGS) и танталат линия (LiTaO₃)

i_0 – пиковое значение тока, t – время, τ_T – постоянная времени

Термометры сопротивления

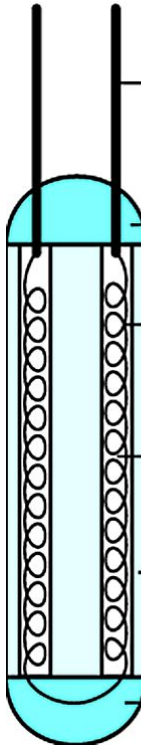

Pt 50

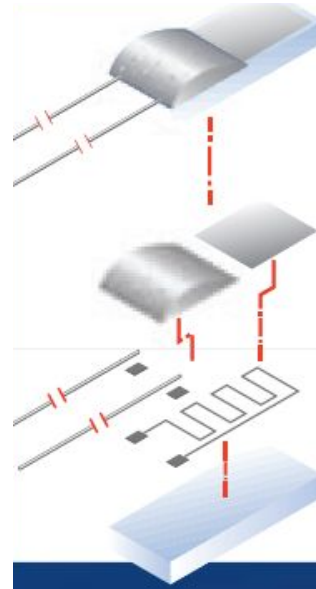
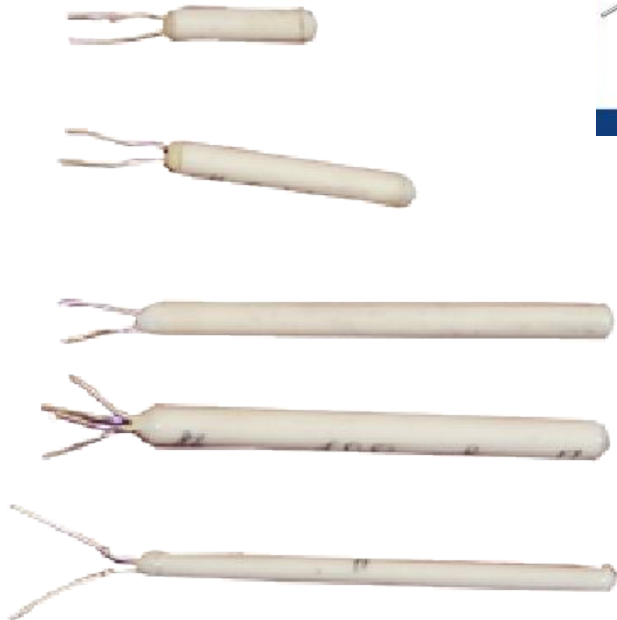
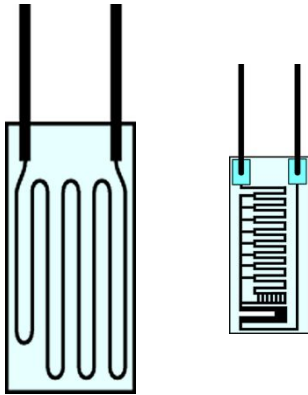

$$\text{Pt} \quad \alpha = 3,9 \cdot 10^{-3} \text{ K}^{-1}$$

$$\text{Ni} \quad \alpha = 5,39 \cdot 10^{-3} \text{ K}^{-1}$$

Pt100

Pt1000

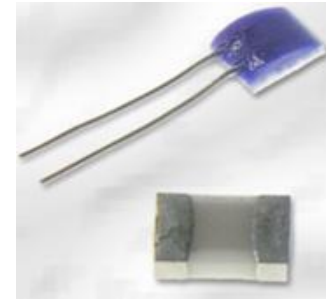

Макс диапазон от -196 °C до +1000 °C

Датчики температуры

Термопары

Датчики на основе термоэлектрических преобразователей

Металлы и сплавы

в зависимости от типа от $-200\text{ }^{\circ}\text{C}$ до $+1800\text{ }^{\circ}\text{C}$

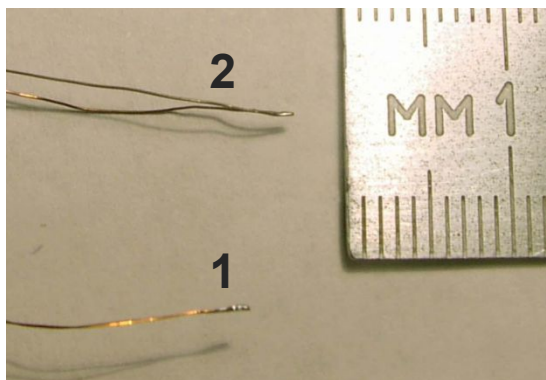
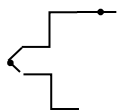

Полупроводники
кремний
 $-20\text{ }^{\circ}\text{C}$ до $+85\text{ }^{\circ}\text{C}$

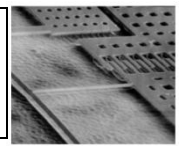

Тепловой преобразователь

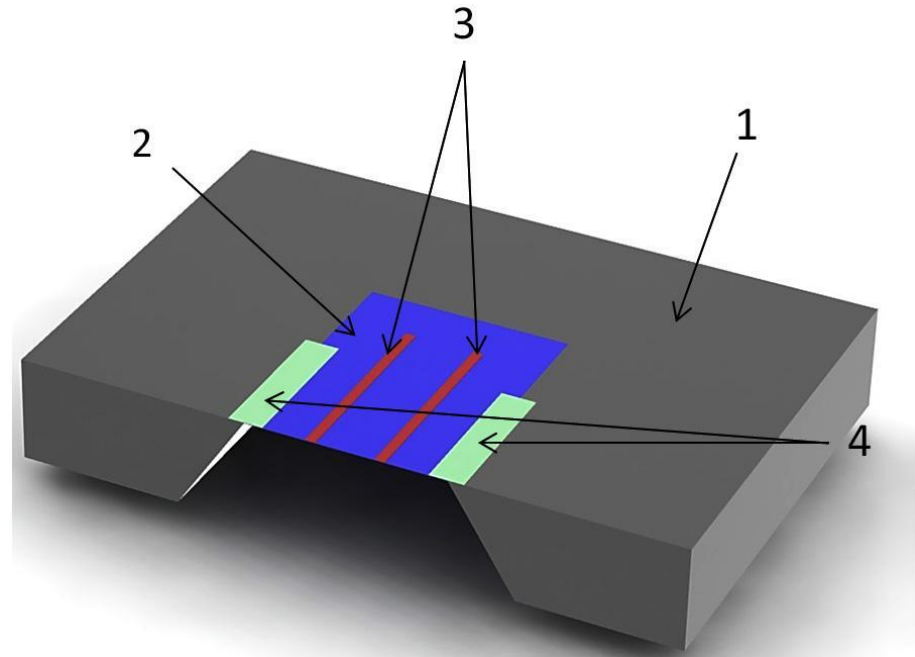
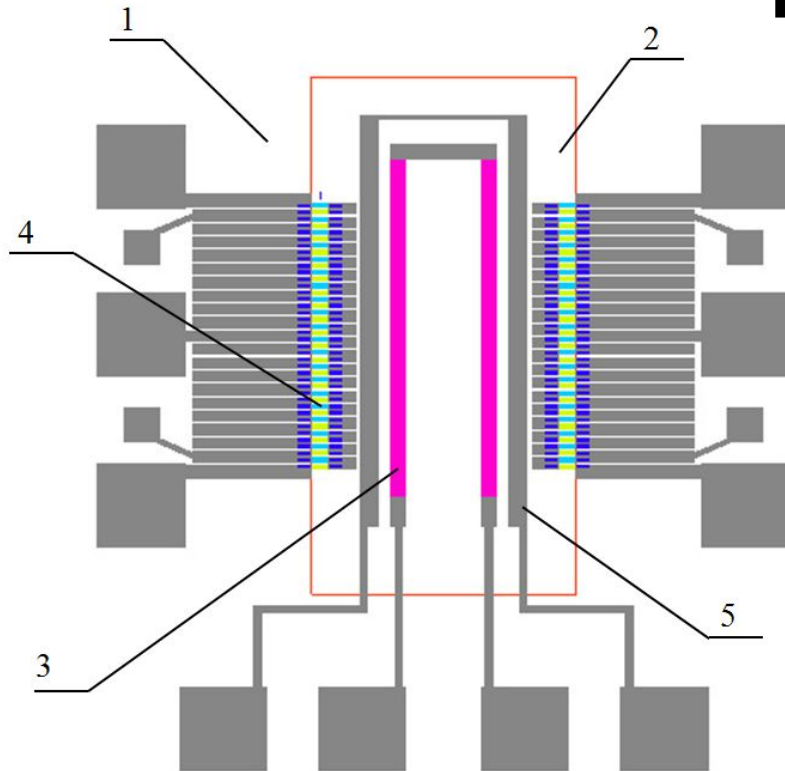

- 1) основание 2) мембрана 3) нагреватель 4) батарея термопар
5) алюминиевый экран

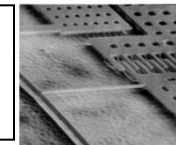

ТЕПЛОВОЙ ПРЕОБРАЗОВАТЕЛЬ

Тепловой микропреобразователь



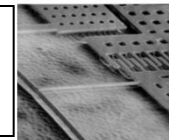

ТЕПЛОВЫЕ ДАТЧИКИ

две 20-элементные
термопары (p-Si/n-Si)

кремниевый чип
2,5 x 3 x 0,4 мм
8 миллиграмм

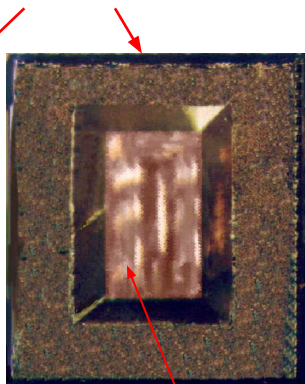
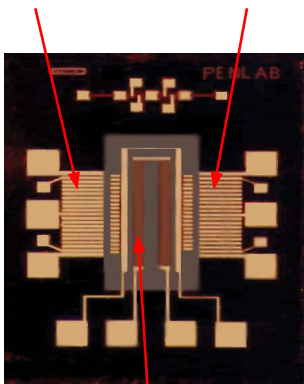

нагреватель (NiCr)
R=100 Ohm

диэлектрическая
мембрана (h=1 мкм)

Мембрана
из чередующихся
слоев SiO_2 и Si_3N_4

Согласование с
кремнием по ТКР

Поликремниевые
термопары

Высокая
термоЭДС и
стабильность

Нагреватель
с низким ТКС

Линейность
преобразования

Датчик – прототип
для

микрорасходомера

вакуумметра

инклинометра

акселерометра

анемометра

болометра

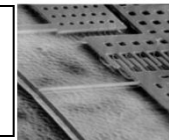

ПРЕОБРАЗОВАТЕЛЬ ПЕРЕМЕННОГО НАПРЯЖЕНИЯ (AC-DC converter)

Вторичный эталон
напряжения
(совместно с ВНИИ
Метрологии)

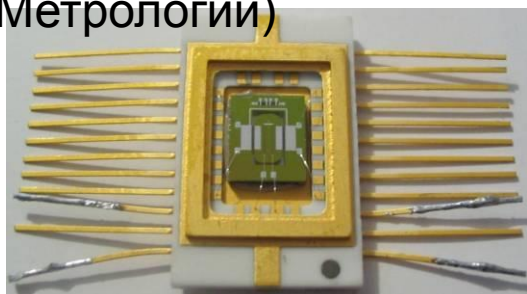

Частотный диапазон: 10 Гц ... 1 МГц

Входное напряжение: 1В
Выходное напряжение: 100 мВ

Точность измерения: 10^{-5} %

Долговременная стабильность: > 10 лет

1^е поколение

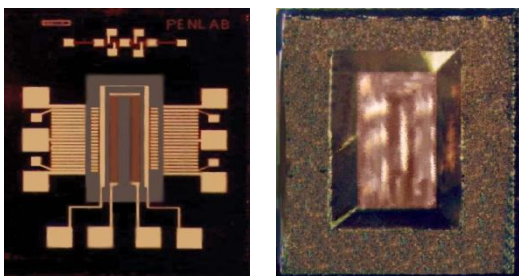

2^е поколение

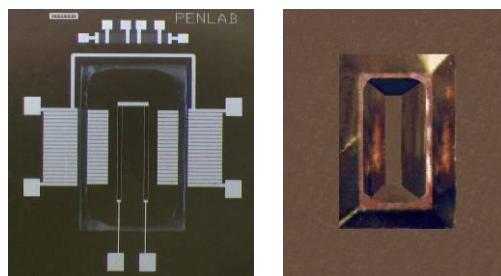

3^е поколение

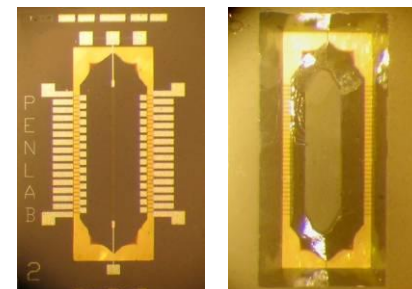

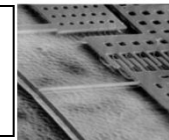

ТЕПЛОВОЙ РАСХОДОМЕР

Принцип действия:

термоанемометр с косвенным
подогревом

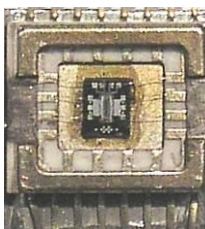

Объемный расход газа

Диапазон измерения: 0...250 мл / мин

Погрешность измерения: не более 2%

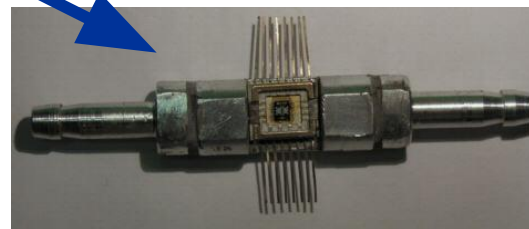

Замена ротаметров в технологических
установках

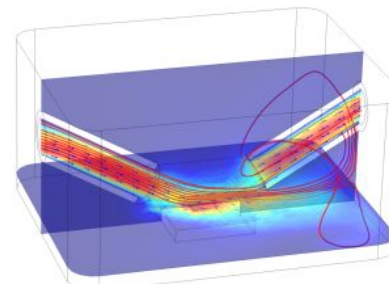

Расходомер в корпусе из профилированного
оргстекла

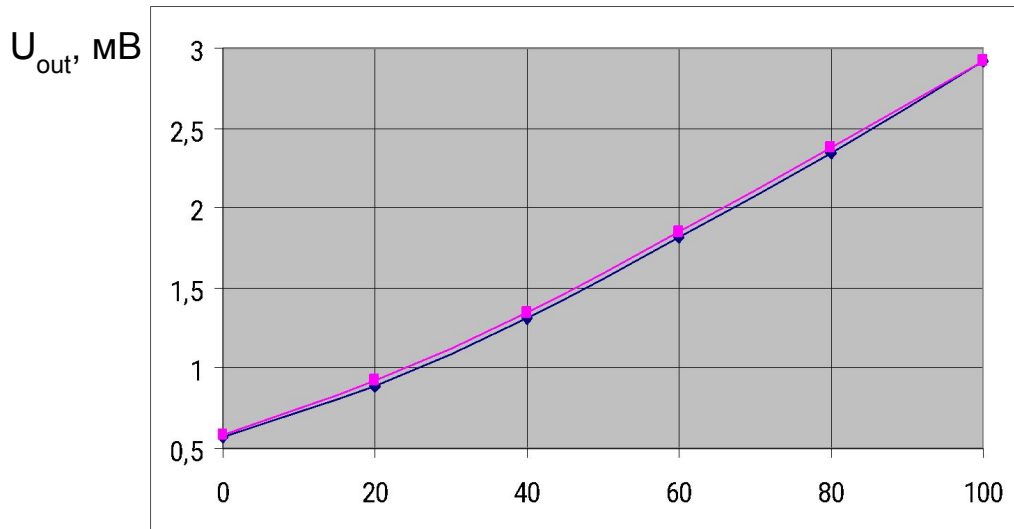

Скорость потока газа, мл /
МИН

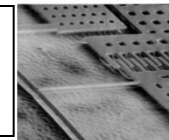

ИНКЛИНОМЕТР и АКСЕЛЕРОМЕТР

Принцип действия: конвекция в замкнутом объеме



Отклонение от вертикали:

Диапазон углов: +/- 90°

Точность: не менее 0,1%

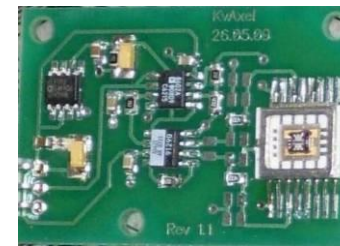

U_{out} , mV

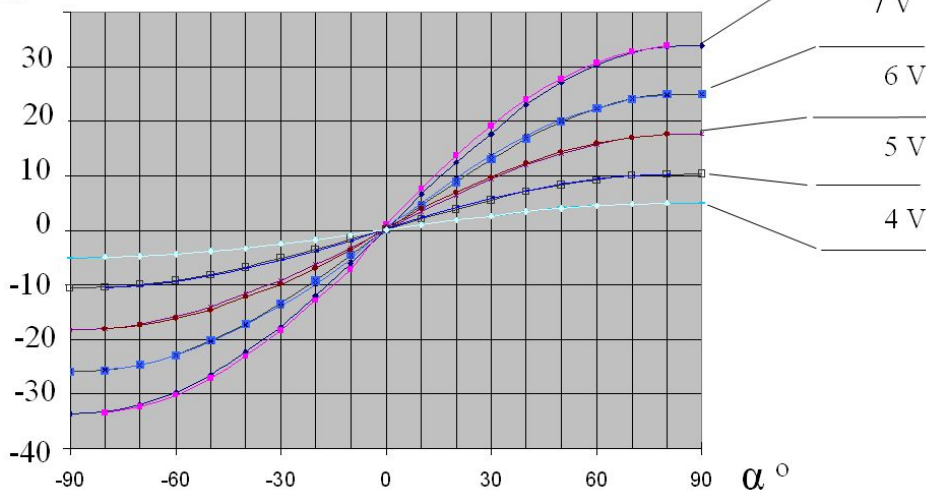

Зависимость выходного сигнала от угла наклона

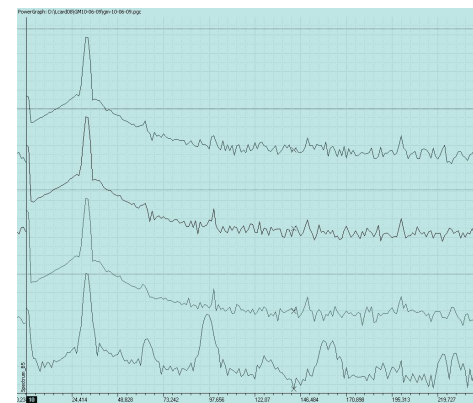

Сравнение частотных откликов трех тепловых акселерометров и одного микромеханического акселерометра фирмы Analog Device

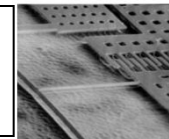

ТЕПЛОВОЙ ДАТЧИК ВАКУУМЕТРА



Сферы применения:

- измерение уровня вакуума в микрообъемах;
- замена крупногабаритных ламп Пирани в вакуумной технике

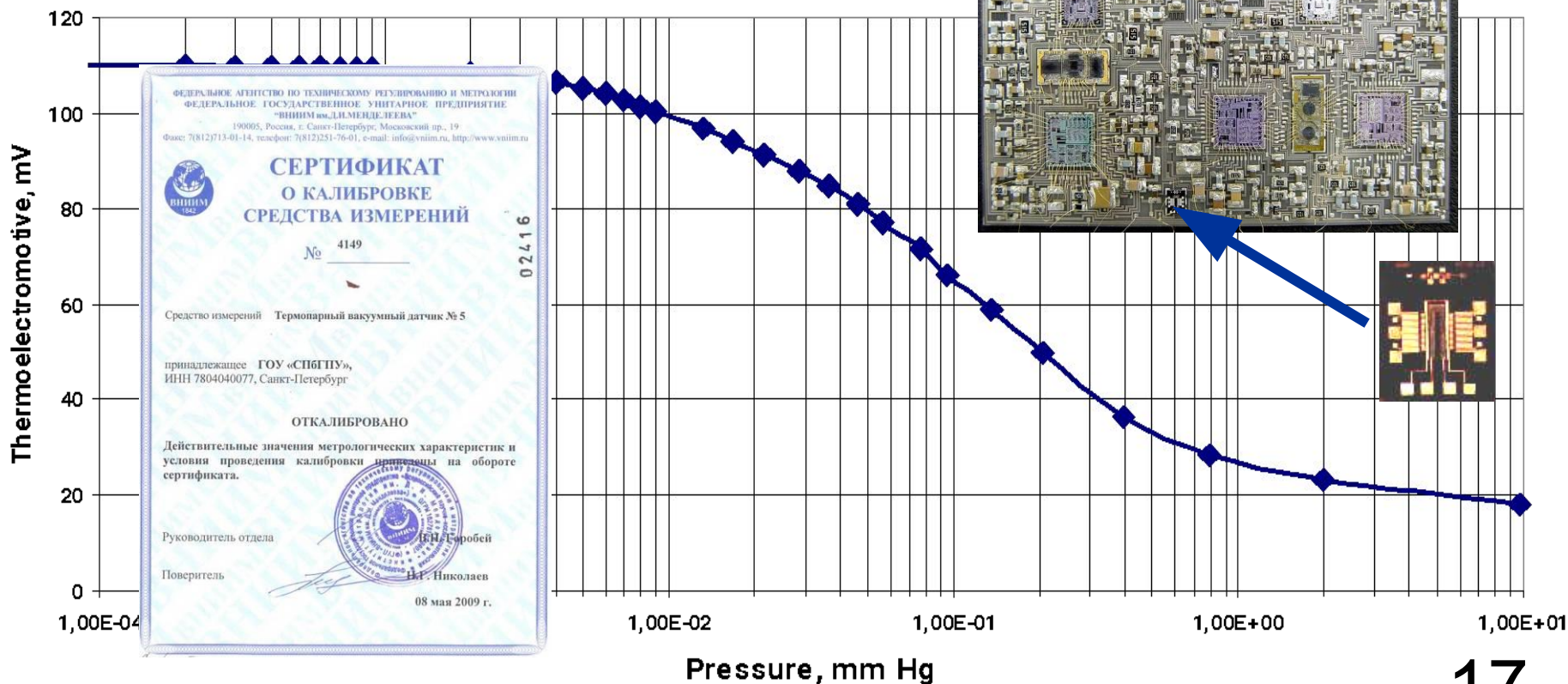

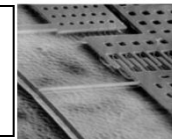

Тепловые датчики для управления миниатюрными беспилотниками

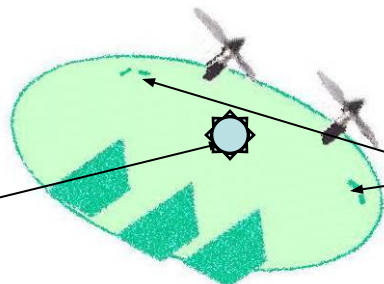
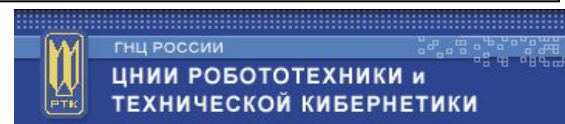

инерциальная навигационная система (акселерометры)

датчики истинной воздушной скорости (термоанемометры)

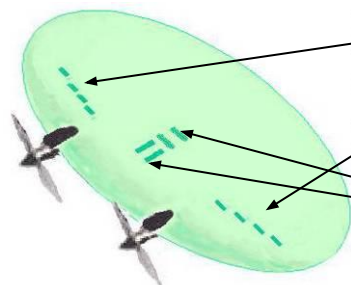
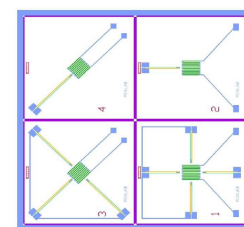

датчики отрыва потока (термоанемометры)

датчики крена и тангажа (инклинометры)

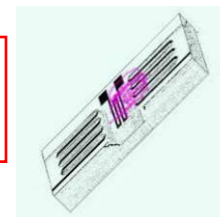

Преимущества тепловых сенсоров:

- Простота технологии;
- Высокий уровень выходного сигнала (отсутствует необходимость в сложной обрабатывающей электронике);
- Отсутствует чувствительность к высокочастотным шумам

Конструкция микродатчика.

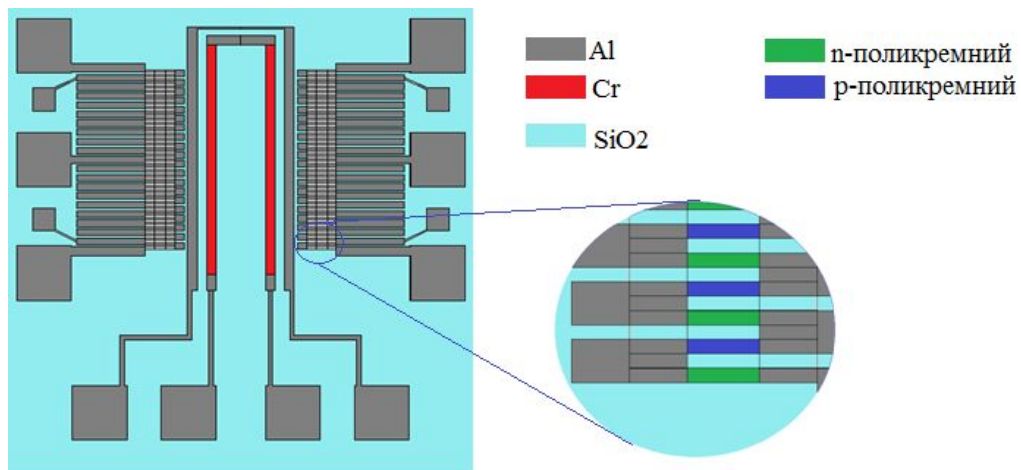
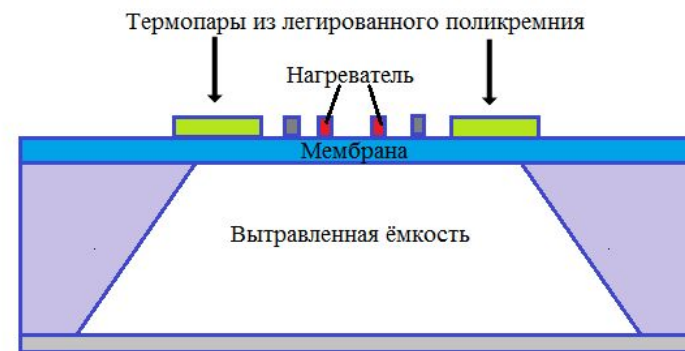
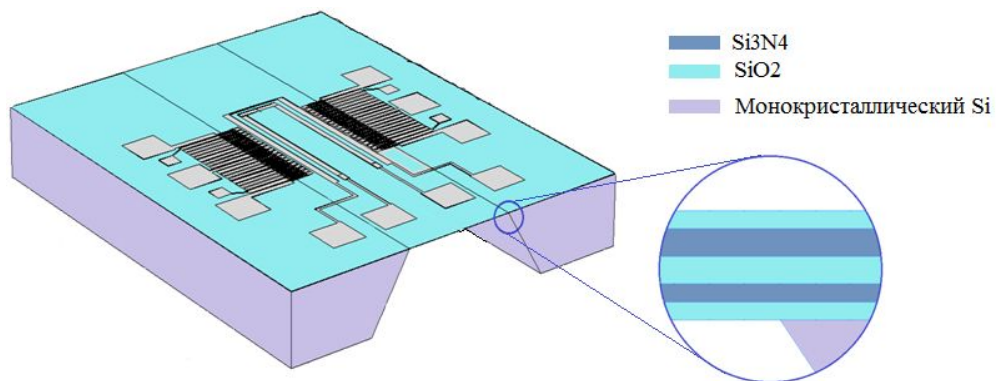

Технология изготовления теплового микродатчика.

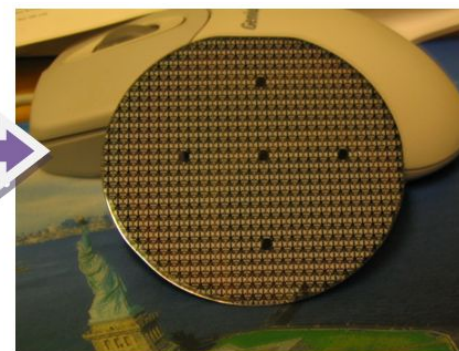
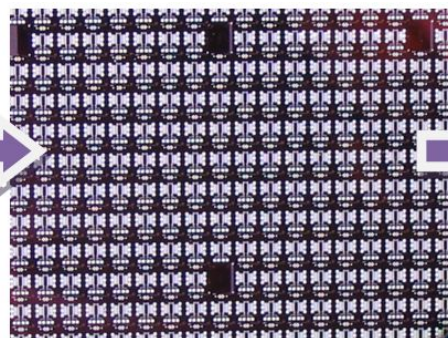
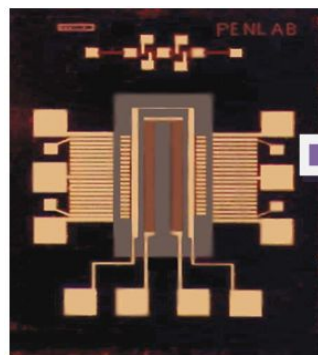
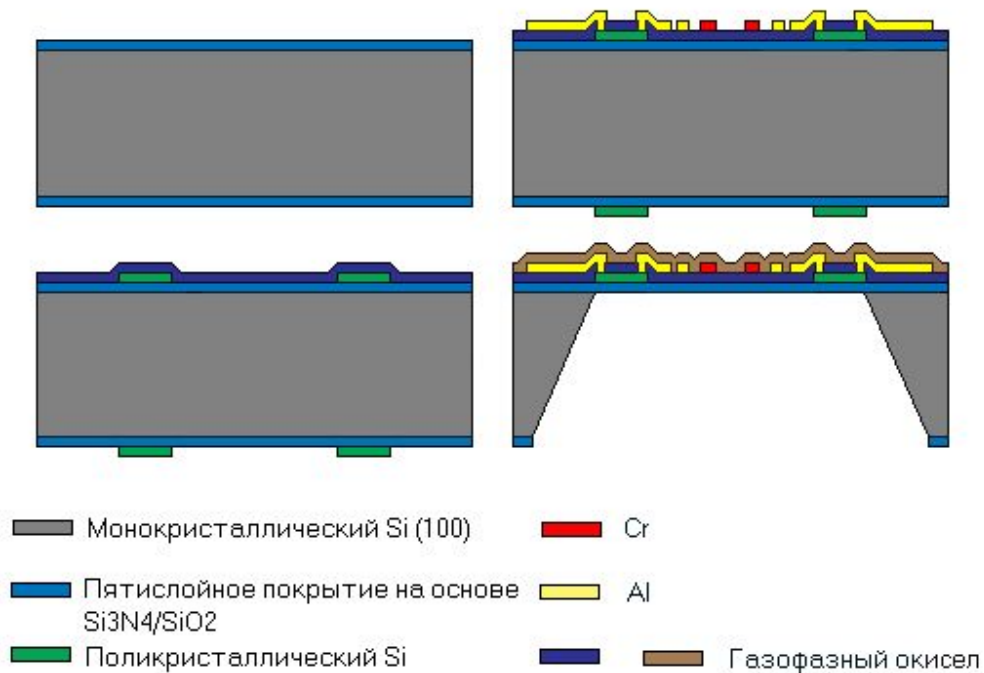

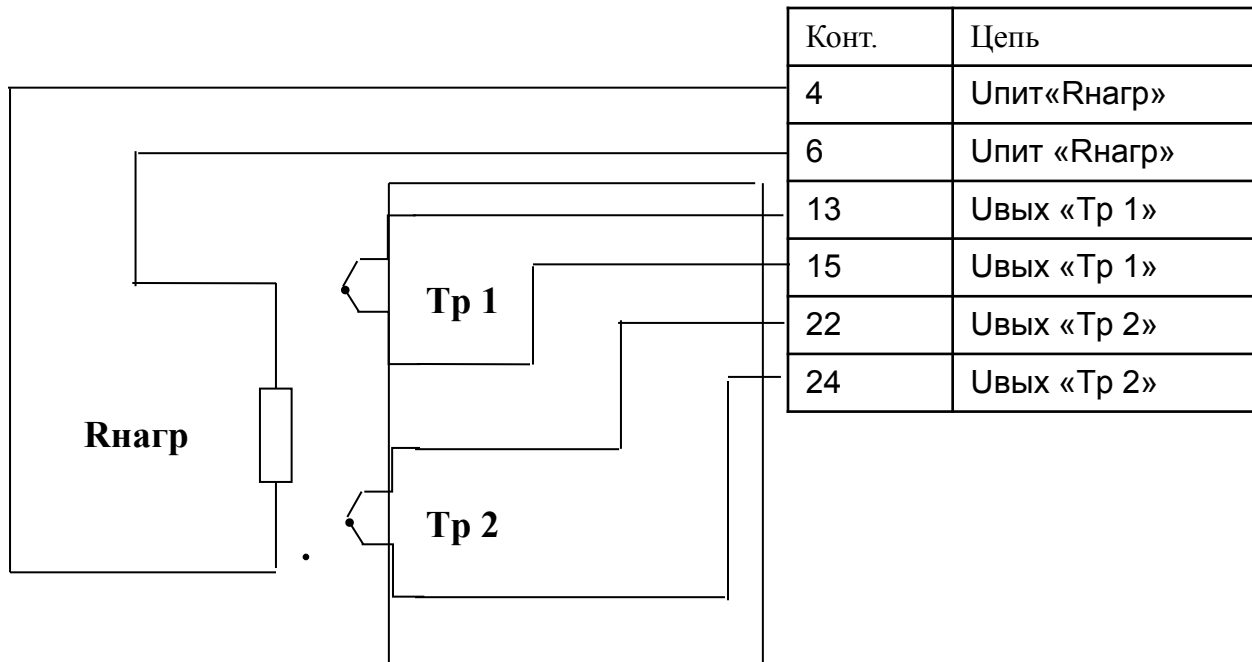
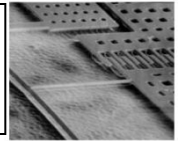



Санкт-Петербургский Государственный
Технический Университет

Лаборатория нано- и
микросистемной техники

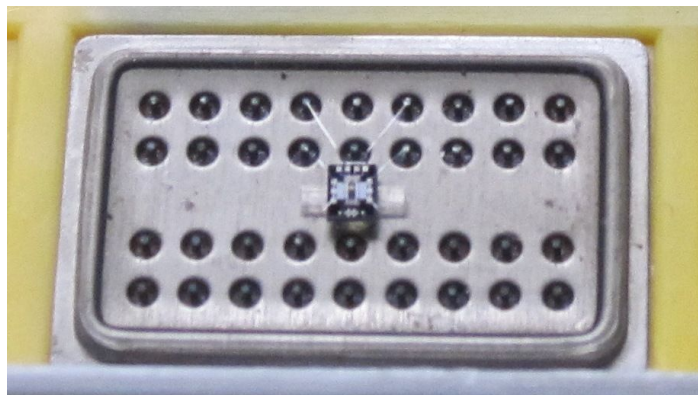
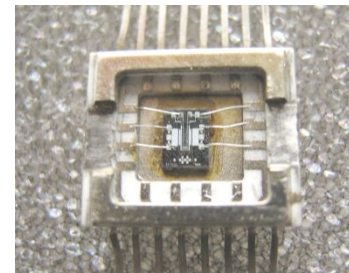
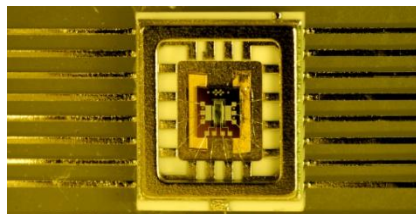
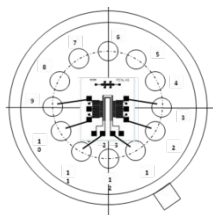
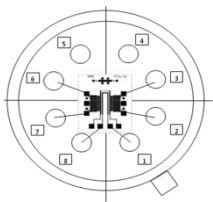
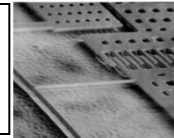

Акселерометр -ТАКС

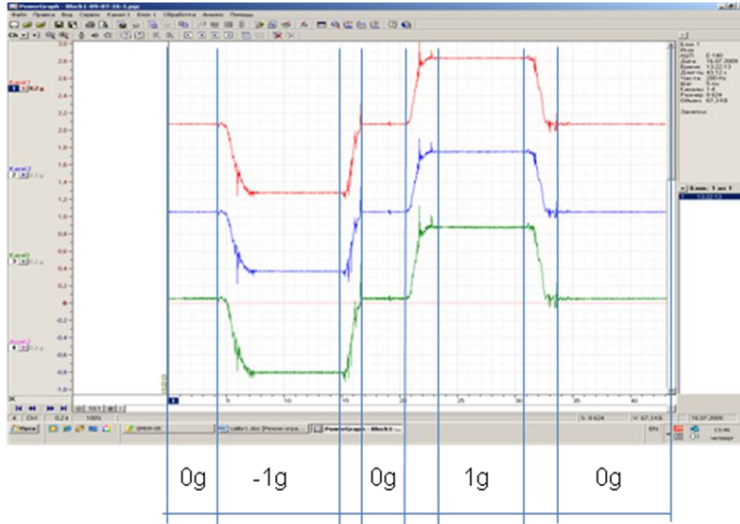

0g(0°)

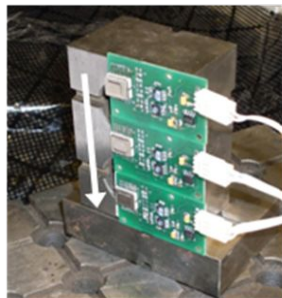

-1g(-90°)

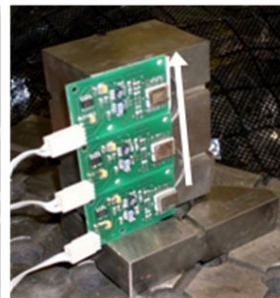

1g(90°)

Вакуумметр форвакуумного диапазона ТВАК

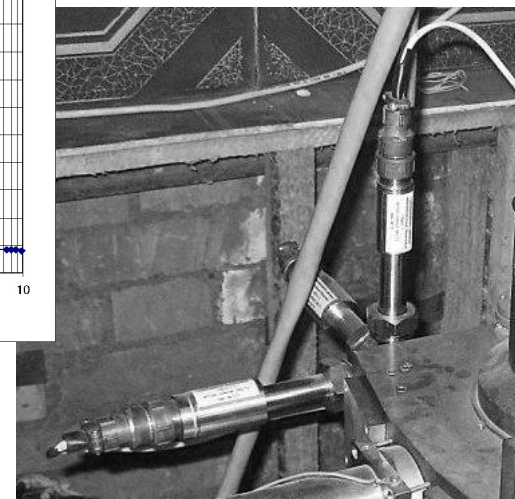
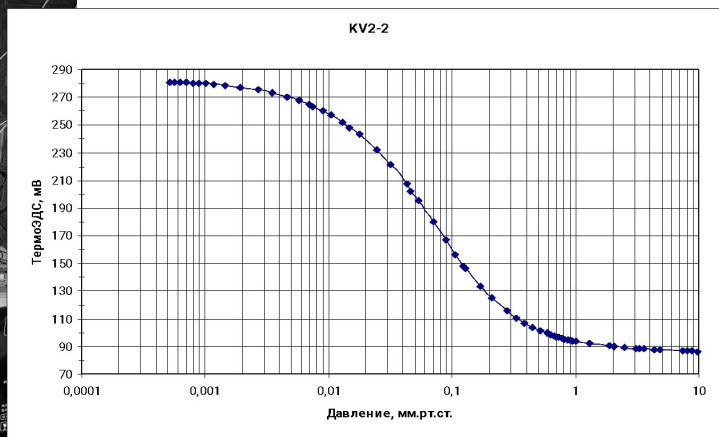
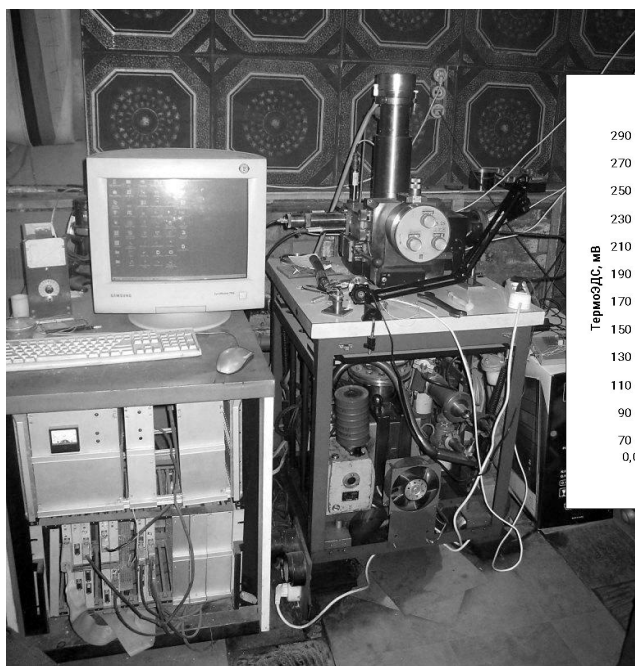

Измеритель скорости потока газов ИСПГ

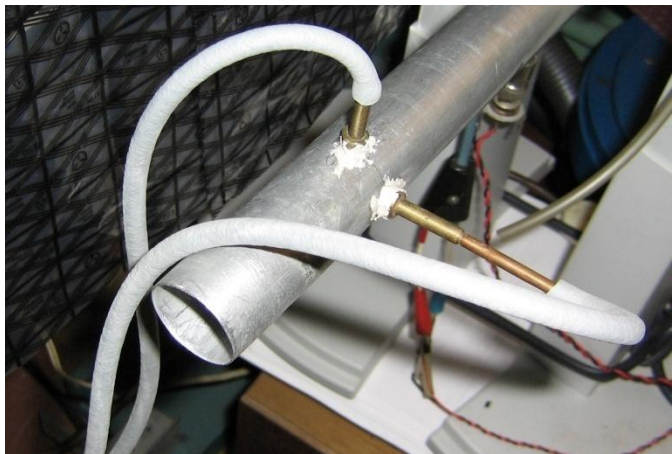

**Термоанемометр АКТАКОМ
АТТ-1004**



расходомер ТИРГ



$U_{\text{вых}}, \text{ мВ}$

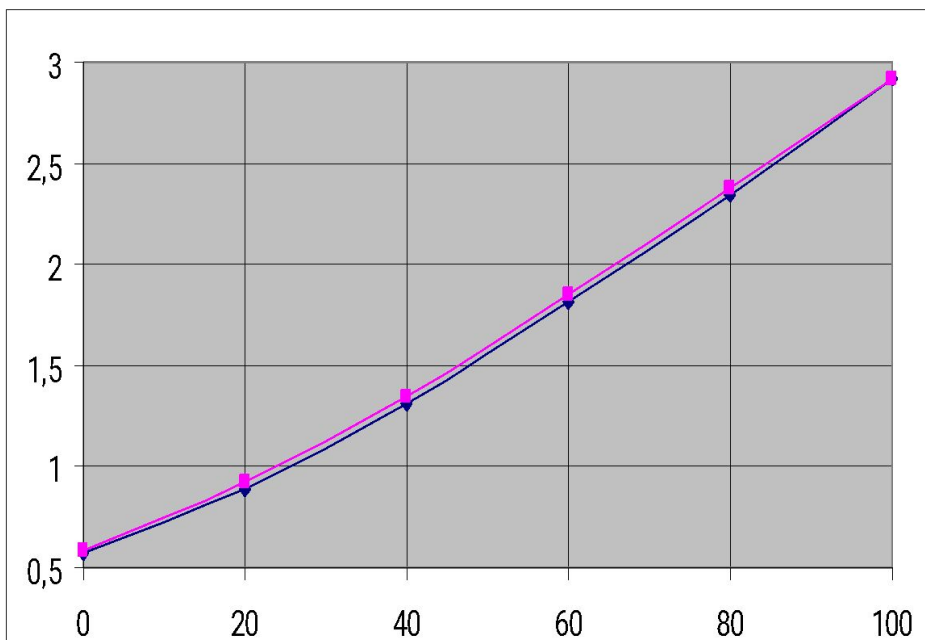

Расход, мл / мин

