

Панорамная камера OmniView

Все в твоих глазах

Содержан ие

01

Профайл

02

Основные
характеристики

03

Обзор решения

04

Аксессуары

Наименование модели



Модели: IPC8542ER5-DUG, IPC8542ER5-DUG-NB

ВОМ: 0235C3LX, 0235C3LY

Габаритные размеры

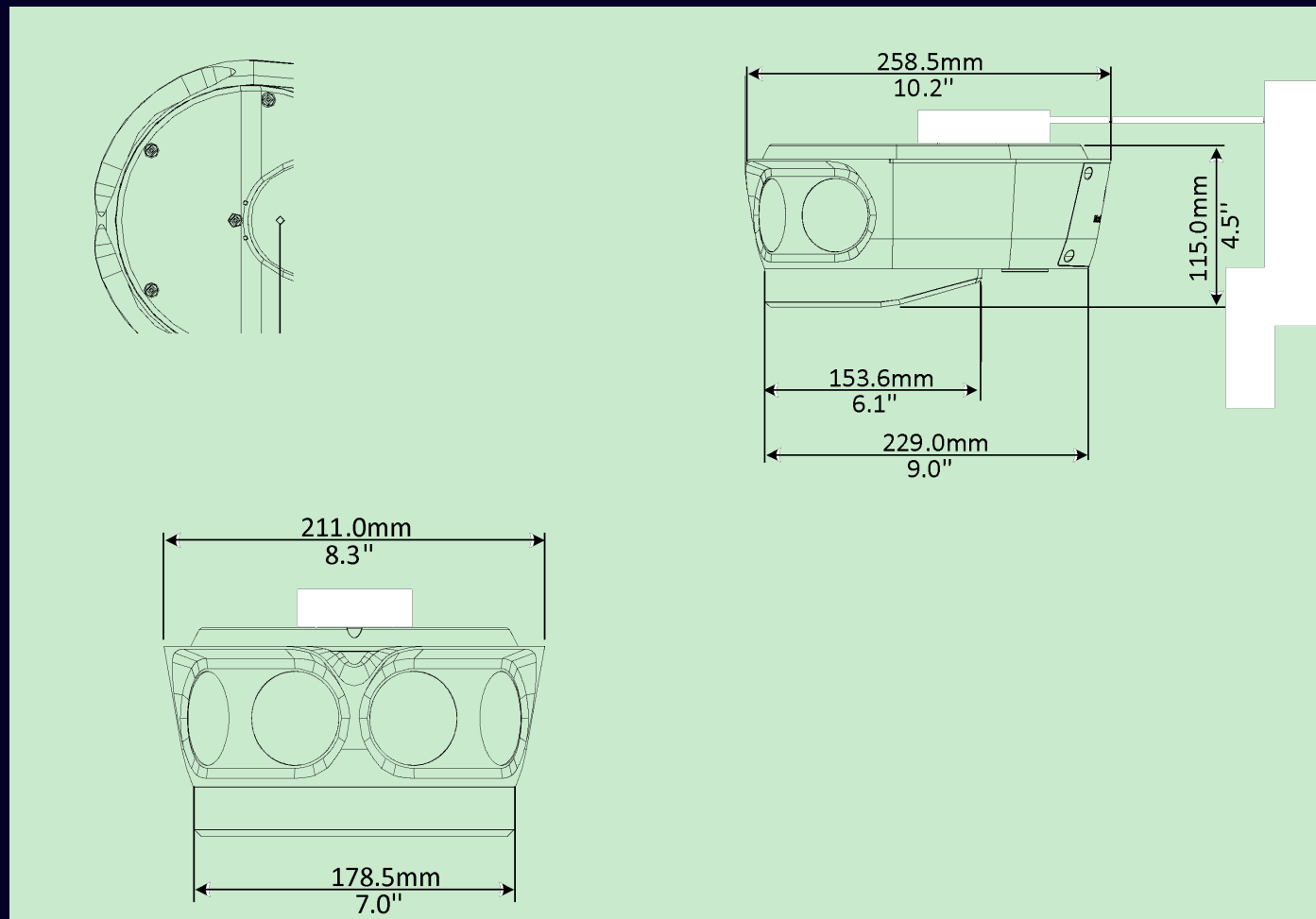

Содержание

01 | Профайл

02 | Основные
характеристики

03 | Обзор решения

04 | Аксессуары

Основные функции

Панорамный вид

4 сенсора с углом обзора 180° по горизонтали и 80° по вертикали
Выравнивание видео для бесшовного изображения

180°

Супер высокое разрешение
8Mp, 4096*1800@30fps

Оптическое стекло

Высокая твердость и устойчивость к царапинам

Lighthunter

Высокочувствительный датчик и запатентованная технология ISP для кристально чистого изображения

Встроенный вентилятор и обогреватель

Всепогодное применение
Отвод тепла, удаление тумана, нагрев при низкой температуре

Инновационный дизайн

Вдохновленный ночной совой

ePTZ

5 ePTZ
Автоматическое слежение вызванное пересечением линии / вторжения / входа / выхода в область

IP67

Пыле-
влагозащита



Внешний дизайн

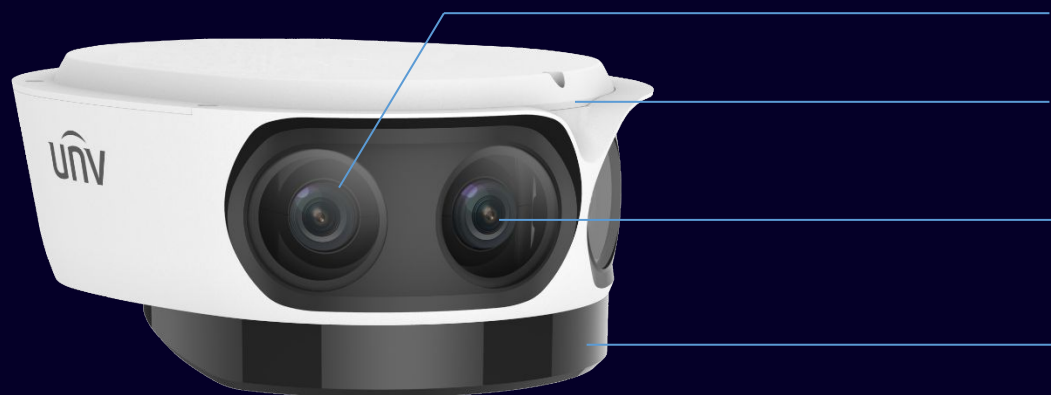

1/1.8" размер сенсора **F1.8**

Козырёк от дождя и солнца

Стекло с высокой твердостью и устойчивостью к царапинам

Независимый ИК-контроль

4 группы светодиодов могут управляться независимо. Если какой-либо объект даёт отражение группе светодиодов, то эта группа может быть выключена, чтобы избежать передержки и засветов

Супер высокое разрешение и углы обзора

Выравнивание видео для бесшовного
изображения

4 датчика с углом обзора 180° по горизонтали и 80° по

8Mp 4096*1800@30fps

вертикали

2018-09-20 13:18:12



5 ePTZ автотрекинг

Панорамный ВИД



5 ePTZ dewarping

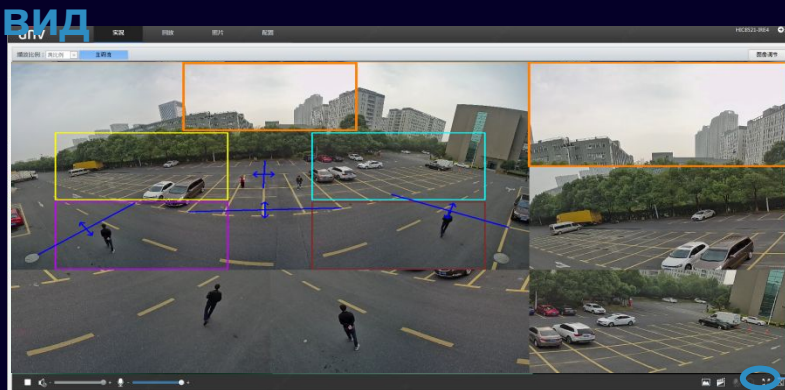

Переключение одной
кнопкой

До 5 объектов автоматического отслеживания при пересечении линии, вторжения, входа, выхода в области.

(Active X не необходим)

- Цифровое увеличение
- 5 объектов автоматического слежения одновременно
- Плавный ePTZ и отслеживание
- Поддержка снимка в режиме 5 ePTZ

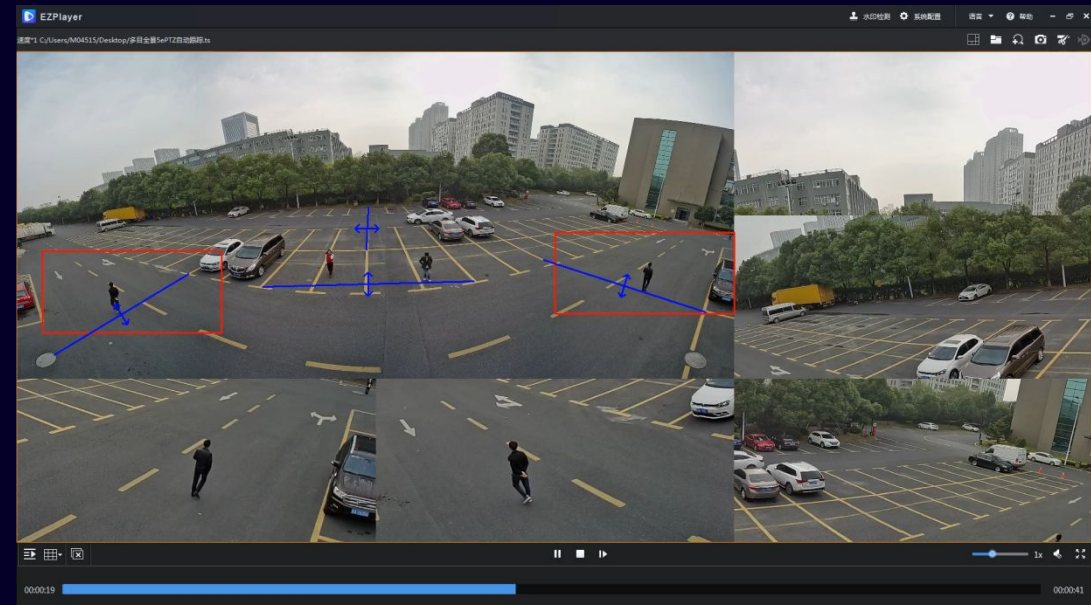

Внимание: используйте версию Ezplayer после декабря 2018 для воспроизведения записей 5 ePTZ

5 ePTZ автотрекинг

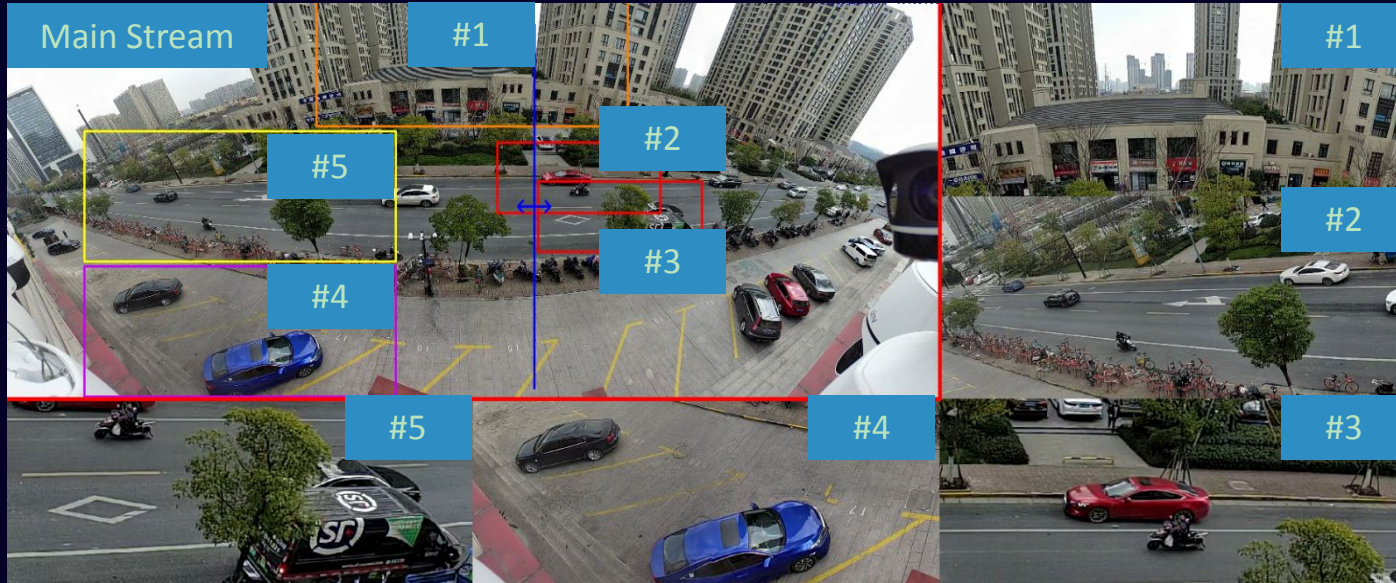

Неприменимая среда :

- Интерференция объектов: Помехи от движущихся объектов, таких как деревья, животные, тени и прочих.
- Избыточное кол-во людей или транспортных средств.

5 ePTZ Auto tracking

- 5 ePTZ: из основного потока, поддержка до 5 областей ePTZ. Поддержка ePTZ для каждого окна. Управление увеличением (уменьшением) при помощи мышки.
- Принцип автотрекинга:
 - Автоматическое слежение за сигналом тревоги при тревоге линия пересечения, вторжения, вход в зону, выход из зоны
 - Отслеживание в ближайшем окне
 - Отслеживание запускается по временной последовательности. Если ближайшее окно будет занято, то отслеживание будет запущено в другом запасном окне.
- Если какое-либо окно завершает отслеживание, а цель находится в тревоге, то это отслеживание цели будет происходить в этом окне.
- До 5 целей автоматического слежения
- Поддержка ручного управления с более высоким приоритетом. Через 3 секунды после ручного управления готовность к следующему отслеживанию.

Применение



□ Открытые склады



□ Автостоянки

Рекомендуемое применение

□ Открытые площади



Рекомендуемое применение

□ Высотное городское
видеонаблюдение

2019-01-03 18:34:35



Рекомендуемое применение

□ Университеты, кампусы



Содержание

01

Профайл

02

Основные
характеристики

03

Обзор решения

04

Аксессуары

Решение для сетевых видеорегистраторов

NVR решение:
Поддерживает
декодирование,
воспроизведение

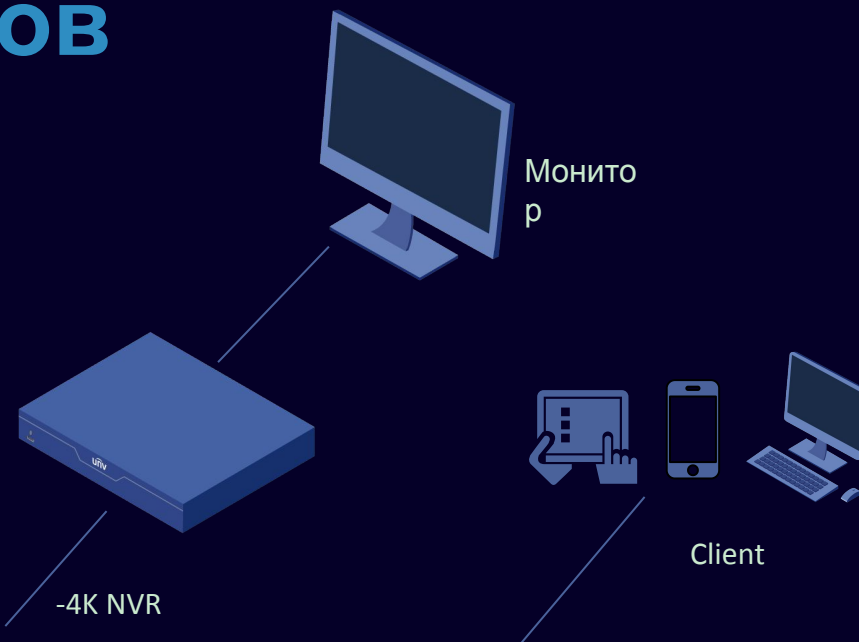

Сеть

ONVIF (Profile S/G/T)



OmniView

Решение для Unicorn

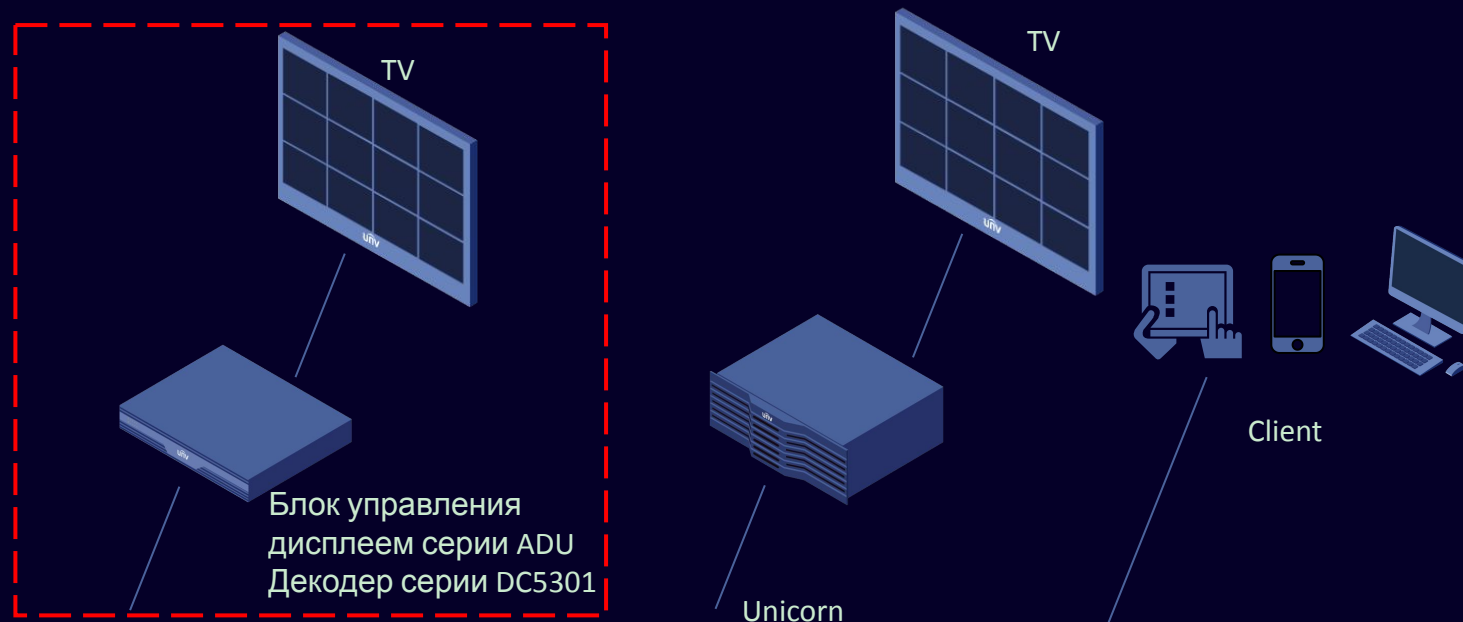

Unicorn решение:
Поддерживает декодирование,
воспроизведение, 5ePTZ

Сет

ь

ONVIF (Profile S/G/T)



OmniView

Содержан ие

01 | Профайл

02 | Основные
характеристики

03 | Обзор решения

04 | Аксессуары

Аксессуары

Настенное крепление



2115C0B6

Распределительная коробка

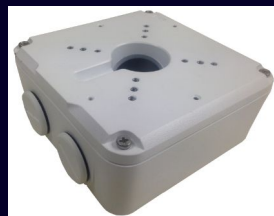

2115C0AT

Потолочное крепление



2115C0BD

Скоба



2115C0BE

Блок питания



С п е ц и ф и к а ц и я –

Преимущества

Недостатки

с р а в н е н и е	IPC-PDB 0 PFW801-A180	IPC-PDB 1 PFW8300-A180	IPC-PFW8601-A180	DS-2CD6924F-I(S)/(NFC)[4mm]	IPC8542ER5-DUG
Sensor	1/1.8"	1/2.8"	1/2.8"	1/2.8"	1/1.8"
Lens	5mm@F2.2	3mm/F2.0	3.6mm/@F1.8	4mm@F1.8	4.2mm@F1.8
Sensor quantity	4*2MP		3*2MP	4*2MP	4*2MP
IR	6(D)/8(F) LED, 30m	6(D)/8(F) LED, 30m	8 LED, 30m	20m	50m
FOV	H: 180°, V: 80°		H: 180°, V: 44°	H: 180°, V: 86.7°	H: 180°, V: 80°
Smart	Motion detection, Video tampering, Scene changing, Tripwire, Intrusion, Object Abandoned/Missing, Heat Map, E-PTZ	Tripwire, Intrusion, Object Abandoned/Missing, Heat Map, E-PTZ	Tripwire, Intrusion, Object Abandoned/Missing, Heat Map, E-PTZ	Motion detection, video tampering, line crossing detection, intrusion detection, region entrance, region exiting, unattended baggage detection, object removal detection, face detection	Motion detection, tampering alarm, cross line, intrusion, object moving, object left, defocus, scene change, people counting, ePTZ
Compression	H.265/H.264, TRIPLE STREAM, 4096X1800@25fps		H.265/H.264, TRIPLE STREAM, 4096X832@30fps	H.265/H.264, TRIPLE STREAM, 4096X1800@30fps	H.265/H.264, TRIPLE STREAM, 4096X1800@30fps
SD card	Micro SD/SDHC/SDXC 128GB		Micro SD/SDHC/SDXC 128GB	Micro SD/SDHC/SDXC 128GB	Micro SD/SDHC/SDXC 256GB
Cables	AUDIO 1 IN/ 1 OUT, ALARM 2 IN/2OUT, RJ45		AUDIO 1 IN/ 1 OUT, ALARM 2 IN/1OUT, RJ45	AUDIO 1 IN/ 1 OUT, ALARM 2 IN/2OUT, RJ45,FIBER,RS485	AUDIO 1 IN/ 1 OUT, ALARM 2 IN/1OUT, RJ45 *2, FIBER *1, RS485
Pan Tilt	BOX: PAN: 0-360°,TILT: 0°~90°,ROTATION:0°~360° DOME: PAN: 0-355°,TILT: 0-75°,ROTATION:±20°		PAN: 0~360°,TILT:0°~90°,ROTATION:0°~360°	PAN: 0-355°,TILT: 0-90°	PAN: -90°~90°, TILT: -45°~60°(WITH BRACKET)
Power	AC24V/POE+ <25.5W		AC24V/POE+ <23W	12 VDC, 1.5A, max. 18W PoE (802.3at), max. 25W	DC24V/AC24V 48W
Working environment	-40°C~60°C, <95%RH		-40°C~60°C, <95%RH	-40°C~60°C, <95%RH	-40°C~70°C, <95%RH Heater & Fan for better fog/snow removal
Waterproof Vandalproof	IP67, IK10		IP67, IK10	IP67, IK10	IP67

Ключевая спецификация

Оптика, матрица:

- 1/1.8" CMOS
- F1.8 большая светосила
- 50m ИК-подсветка

Интерфейсы:

- Одна оптика и 2 RJ45

Надёжность:

- Встроенный обогреватель и вентилятор.
- Рабочая температура $-40^{\circ}\text{C} \sim 70^{\circ}\text{C}$
- Независимый ИК-контроль

Внешний дизайн:

Награда за дизайн в Италии

The logo for Uniview, featuring the word "uniview" in a white, lowercase, sans-serif font. A thin white line is positioned above the 'i' and 'v', curving over the 'i' and under the 'v'. The text is centered within a white, stylized bracket shape that has a horizontal top bar and curved ends that extend outwards.

uniview