

Решение задач в два действия 1 класс



Части задачи:

- 1. Условие**
- 2. Вопрос**
- 3. Решение**
- 4. Ответ**

Витя на каникулах прочитал 8 сказок, а рассказов – на 3 больше. Сколько рассказов прочитал Витя?



Сколько всего сказок и рассказов прочитал Витя на каникулах?

1) На первой проволоке 10 шариков, а на второй на 3 шара меньше. Сколько шариков на второй проволоке?

2) На первой проволоке 10 шариков, а на второй 7. Сколько всего шаров на двух проволоках?

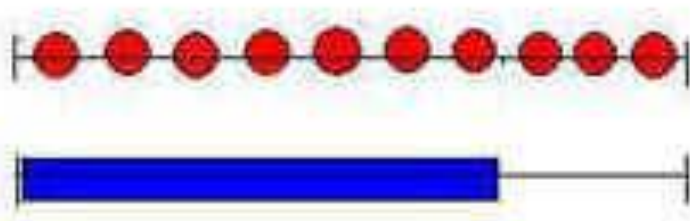

?, на 3 меньше

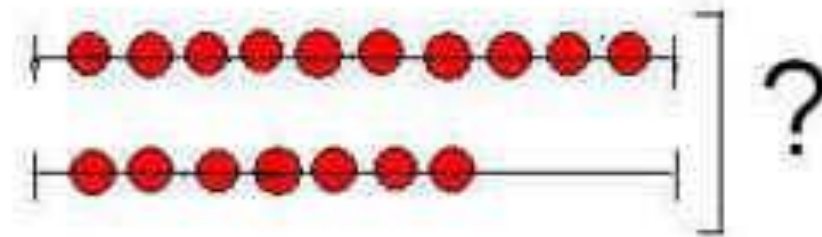

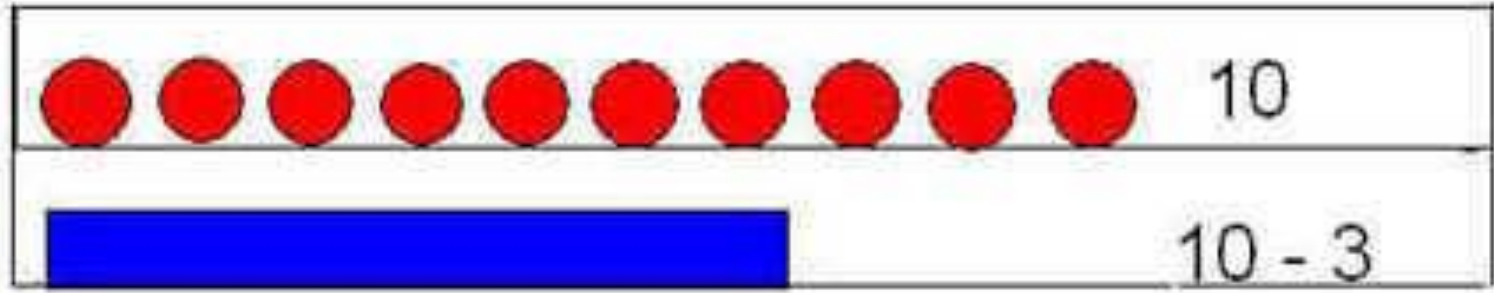

?

В одном ящике 8 кг яблок, а в другом- на 2 кг больше. Сколько всего килограммов яблок в этих ящиках?

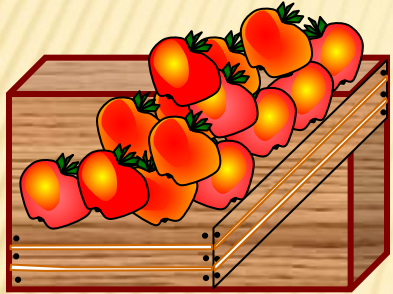

8 кг

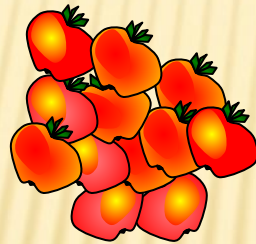
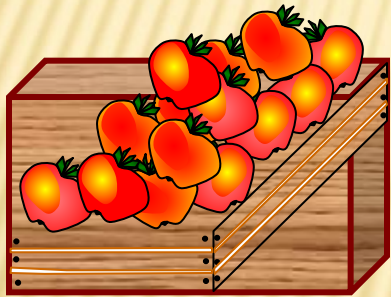

на 2 кг больше

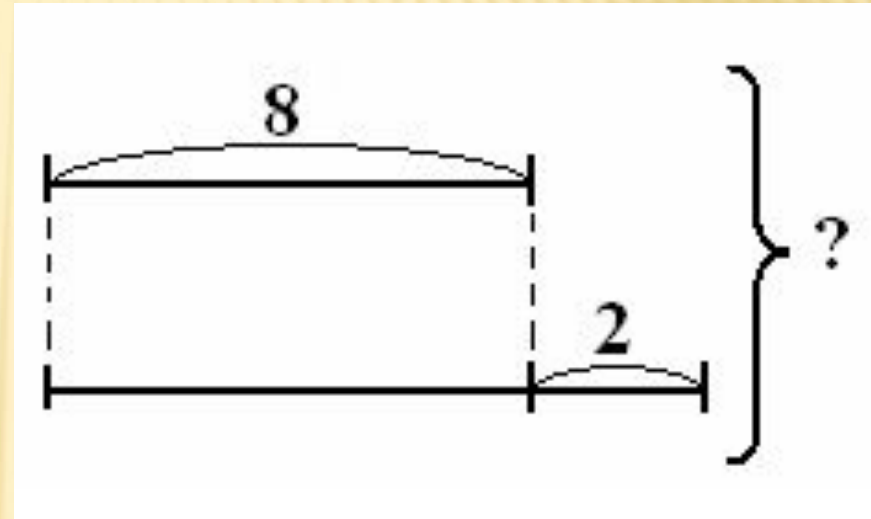

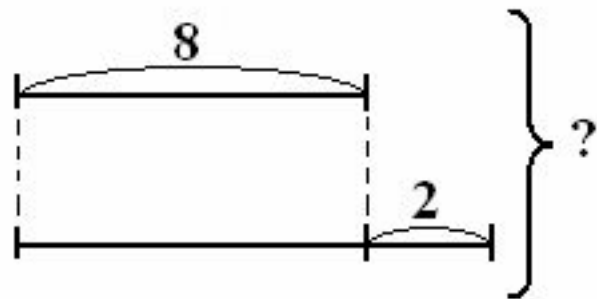

План решения:

- 1) Узнаю массу яблок во втором ящике.
- 2) Узнаю массу яблок в двух ящиках.

Решение: 1) $8+2=10$ (кг)

2) $8+10=18$ (кг)

Ответ: 18 кг яблок в двух ящиках