

Дипломный проект на тему: «Разработка проекта строительства Дополнительного офиса Георгиевского отделения №1811/051 АК СБ РФ с кирпичными несущими стенами в г. Георгиевске»

---

Дипломник: Абрегов З.А.

Пятигорск, 2016

## ГЕНЕРАЛЬНЫЙ ПЛАН



### ВЕДОМОСТЬ ТРОТУАРОВ, ДОРОЖЕК И ПЛОЩАДОК

№ п/п	Наименование	Тип	Площадь, кв. м	Примечание
	Асфальто-бетонный тротуар с бордюром			
	по Бюджетному смете №7 100.30.18, 1-190 кв.м.	1	460	
	Тротуар из Бетонных плит с бордюром			
	по Бюджетному смете №7 100.20.8, 1-110 кв.м.	1	240	

### ВЕДОМОСТЬ МАЛЫХ АРХИТЕКТУРНЫХ ФОРМ И ПЕРЕНОСНЫХ ИЗДЕЛИЙ

№ п/п	Обозначение	Наименование	К-во	Примечание
•	СЭП	Урна (тип III)	5	
—	СЭП	Скамья (тип III)	5	
—	Сер. 3.01.7-1, тип ММБ	Отраза	95	к.п.
■	Сер. 3.01.7-1, тип КМБ	Калитка	1	
■	Сер. 3.01.7-1, тип КМБ	Ворота	1	
■	СЭП	Холостовая	1	

### ВЕДОМОСТЬ ЭЛЕМЕНТОВ ОЗЕЛЕНЕНИЯ

№ п/п	Наименование породы или вида посадочного материала	Диаметр, см	К-во	Примечание
●	Топопольная	8	2	с диаметром 1000 мм и 6
●	Береза бородавчатая	5	5	Скамья, диаметр группы 75%
●	Сирень Ван-Гутта		126/42	III группа
■	Газон		280	тип 2 зона группа I-20 кв.
■	Площадь		67	тип 2 зона группа I-20 кв.

1. Деталь тротуара с бордюром



2. Деталь тротуара с бордюром (вариант 2)

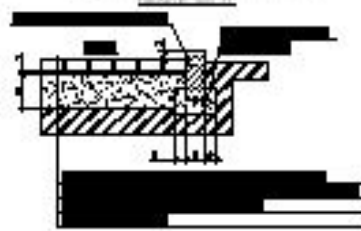

3. Маневр тротуара на склоне

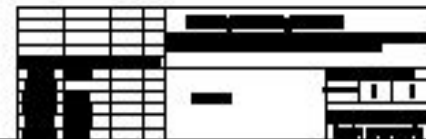

ФАСАД 1-6

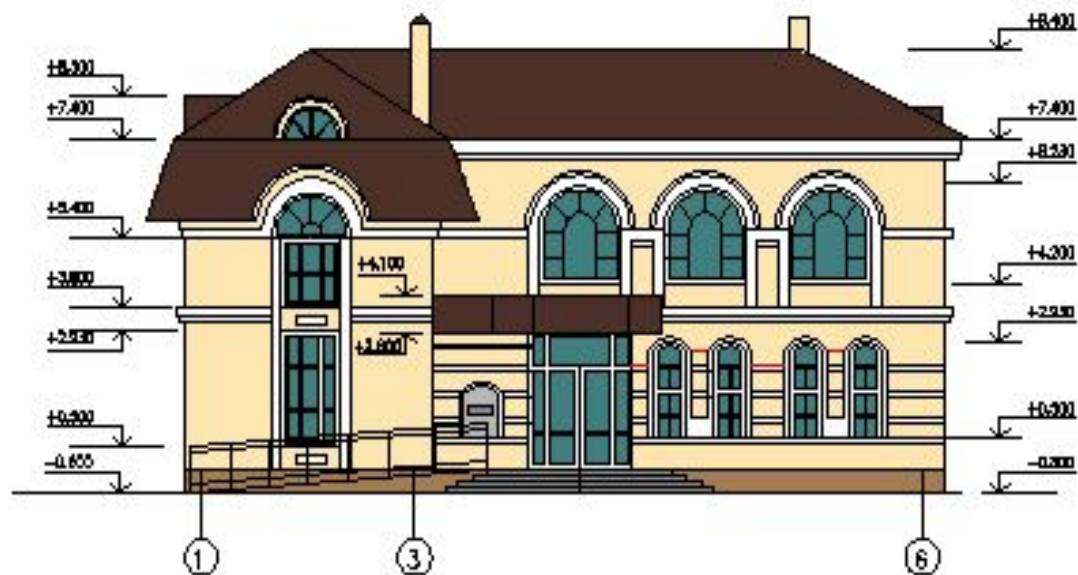

ФАСАД 6-1



ФАСАД А - Д

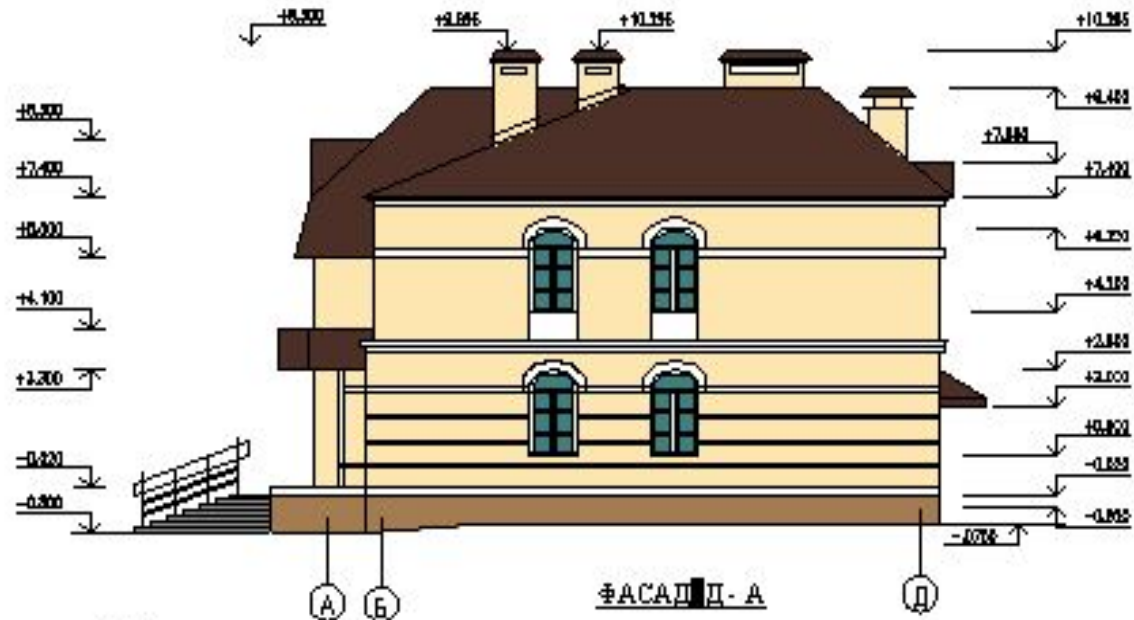

ФАСАД Д - А

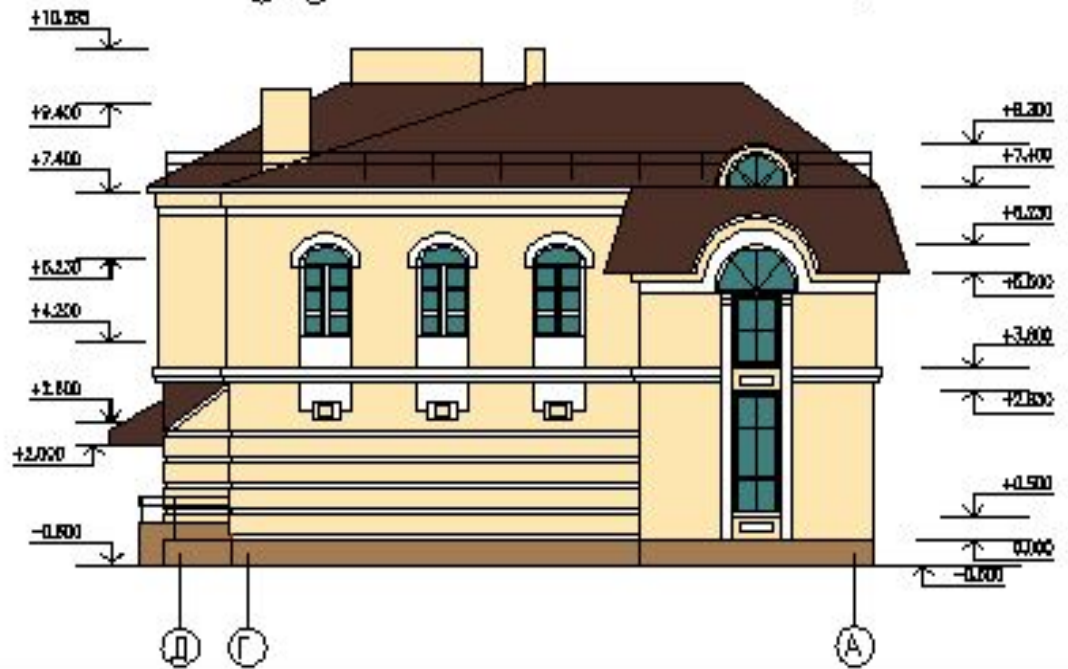

ПЛАН 1 ЭТАЖА

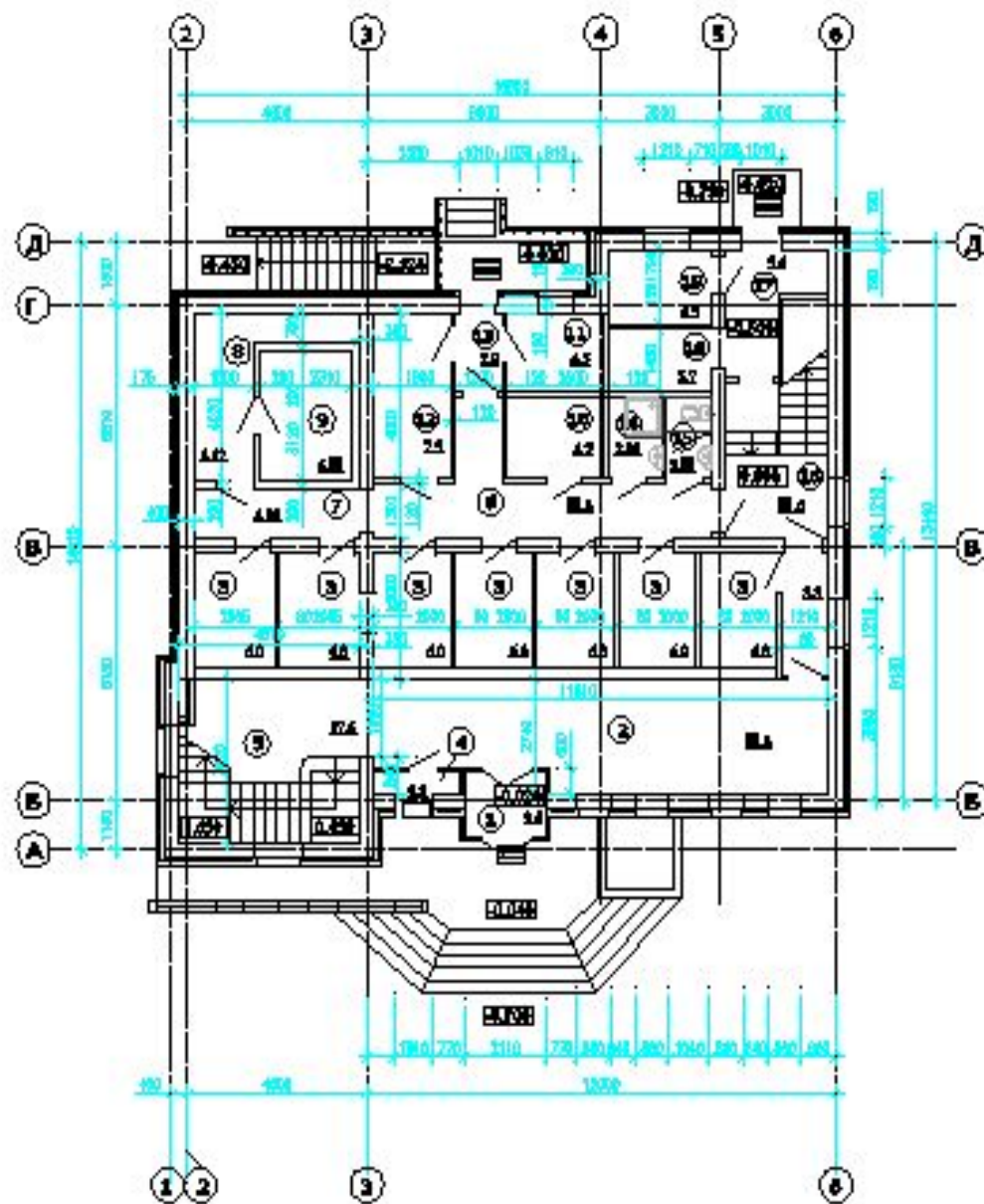

ЭКСПЛИКАЦИЯ ПОМЕЩЕНИЙ

№ ПОЗ.	Наименование	Площ. м. кв.
1	Тамбур	3,4
2	Операционный зал на 7 раб. мест	32,5
3	Кабинет операторов и диспетчеров	6,0x7
4	Ничья банкомата	0,8
5	Лестничная клетка	15,0
6	Коридор	13,0
7	Тамбур	4,80
8	Представитель	8,12
9	Кладовая ценностей	6,99
10	Помещение сервера	4,5
11	ОПС	4,7
12	Комната перечета наличности	7,56
13	Тамбур	23
14	Пом. уборочного инвентаря	23
15	Санузел	23
16	Лестничная клетка	11,3
17	Тамбур	6,0
18	Электрощитовая	4,1
19	ИТП	4,5

ПЛАН 2 ЭТАЖА

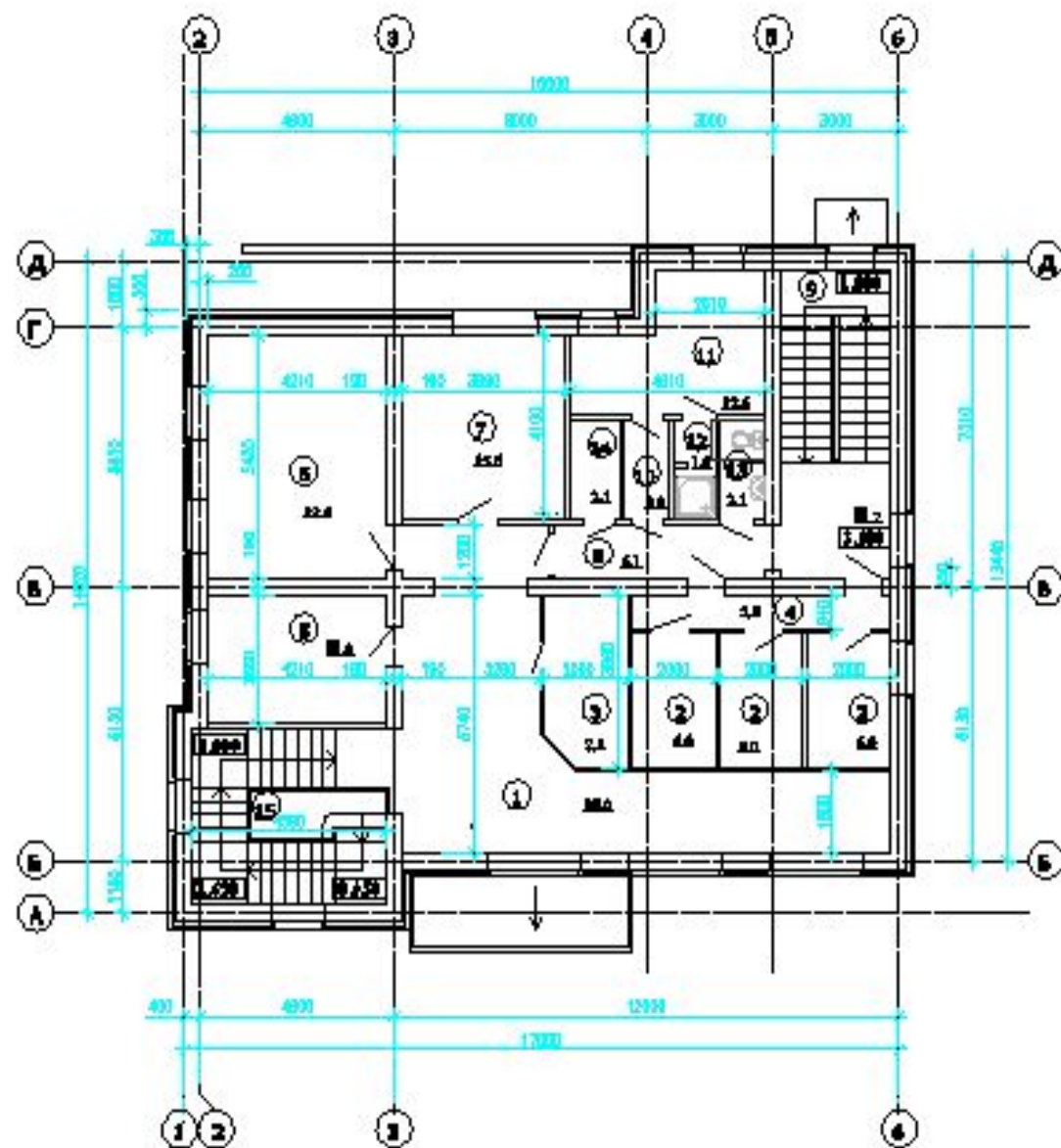

ЭКСПЛИКАЦИЯ ПОМЕЩЕНИЙ

№ ПОЗ.	Наименование	Площ. м. кв.
1	Операционный зал на 3 раб. места	38.0
2	Рабочие места операторов	6.0х3
3	Кабинет для VIP клиентов	4.6
4	Коридор	5.6
5	Кабинет	11.8
6	Кабинет	22.4
7	Кабинет управляющего	15.6
8	Коридор	6.10
9.1.7	Лестничная клетка	17.70/17.60
10	Тамбур	2.00
11	Гардероб персонала	12.60
12	Душевая	1.80
13	Санузел	2.10
14	Пом. уборочного инвентаря	2.10

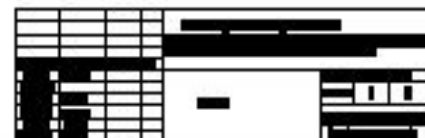

РАЗРЕЗ 1-1

Настенно-перегородочная панель "Панорама"  
 Обрешетка из доски 100x22 мм  
 Гидроизоляция Т.А.К.  
 Дюймовый пено

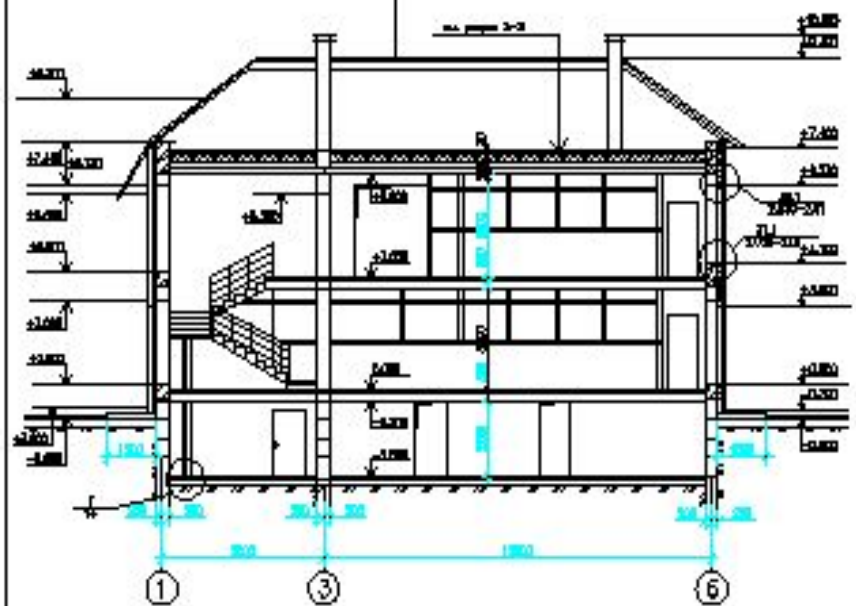

РАЗРЕЗ 2-2

Дюймовый пено -40мм  
 Водосточная труба Ø=100 "ТЕХСТРОЙ"-L70  
 -120мм/м  
 -80мм  
 Внутренняя панель Т.А.К.  
 "панорама"  
 Дюймовый пено -20мм  
 ш/б утеплитель паропарам -200мм

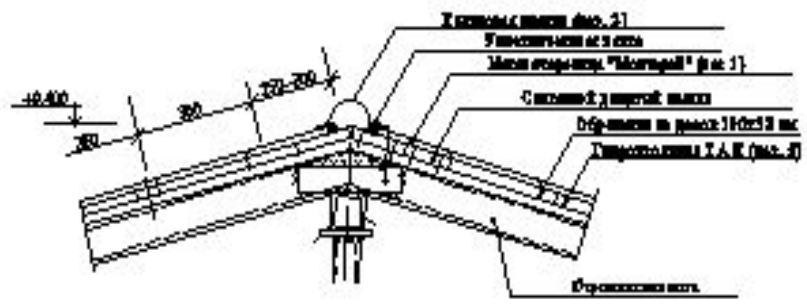
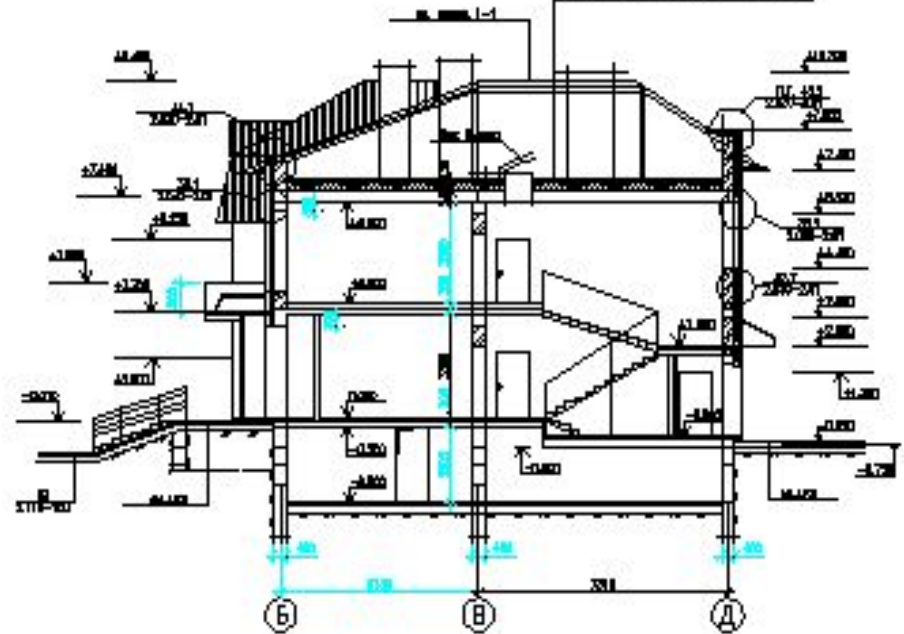

№	ИЗМЕНЕНИЯ	ПОЯСНЕНИЯ
1		
2		
3		
4		
5		
6		
7		
8		
9		
10		
11		
12		
13		
14		
15		
16		
17		
18		
19		
20		
21		
22		
23		
24		
25		
26		
27		
28		
29		
30		
31		
32		
33		
34		
35		
36		
37		
38		
39		
40		
41		
42		
43		
44		
45		
46		
47		
48		
49		
50		

РИСУНКА ВЕРХНИЙ ИЛИ 60-10

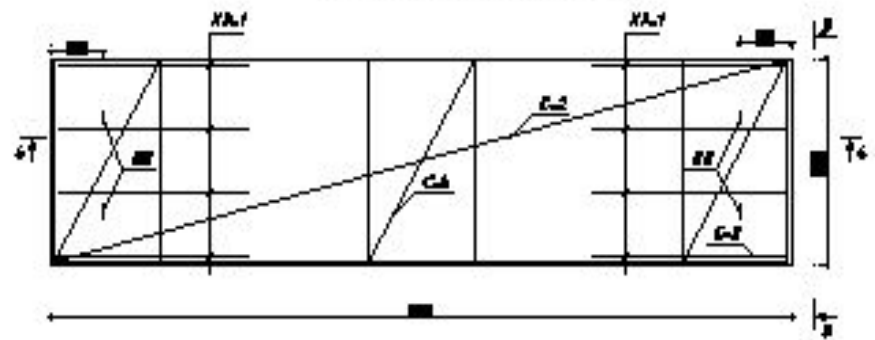

C-2 (ИТ-0)

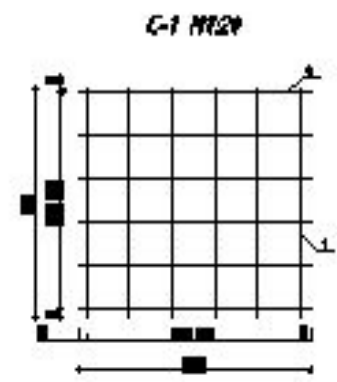

C-1 (ИТ-0)

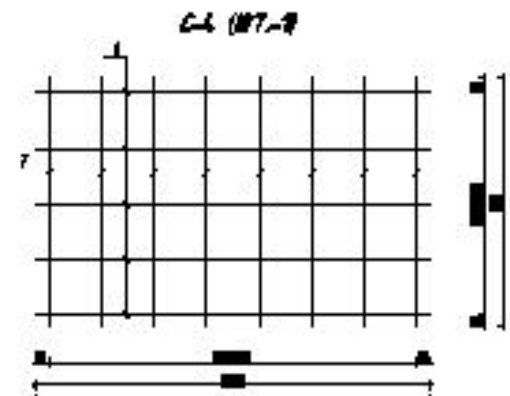

C-4 (ИТ-0)

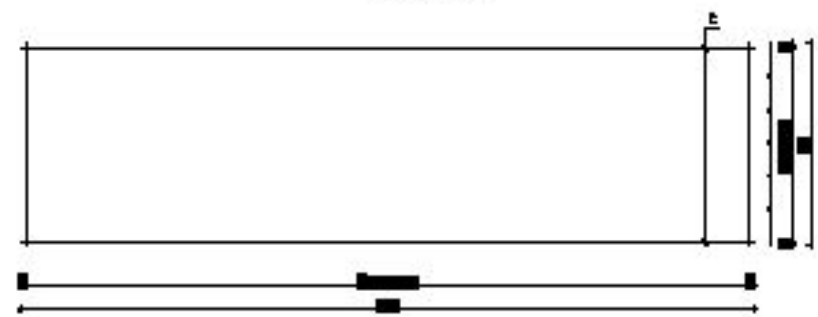

4-4

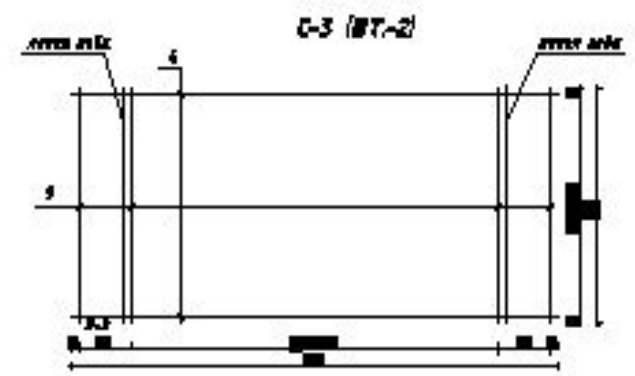

C-3 (ИТ-0)

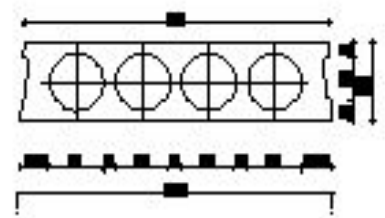

РАСЧЕТНАЯ СХЕМА ПАРТИ

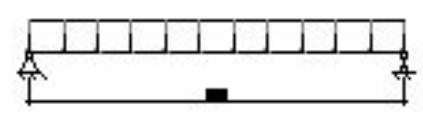

МАТЕРИАЛЫ ЦЕМЕНТА И ДРУГОГО МАТЕРИАЛА

№ п/п	Наименование	Единица измерения	Количество
01	1 ЦЕМЕНТ М400	м³	1,2
02	1 ПЕСОК	м³	1,5
03	1 ГИПС	м³	0,5
04	1 БЕТОН М200	м³	1,0
05	1 АСБЕСТОЦЕМЕНТ	м³	0,2
06	1 ПЛИТКА	м²	1,0
07	1 МАТЕРИАЛ	м³	0,5
08	1 МАТЕРИАЛ	м³	0,5

ОБЪЕМ РАБОТ И МАТЕРИАЛ

№ п/п	Наименование	Единица измерения	Количество
01	МАТЕРИАЛ	м³	1,0
02	МАТЕРИАЛ	м³	1,0
03	МАТЕРИАЛ	м³	1,0
04	МАТЕРИАЛ	м³	1,0
05	МАТЕРИАЛ	м³	1,0
06	МАТЕРИАЛ	м³	1,0
07	МАТЕРИАЛ	м³	1,0
08	МАТЕРИАЛ	м³	1,0
09	МАТЕРИАЛ	м³	1,0
10	МАТЕРИАЛ	м³	1,0



САХИТ БАЛАНСЫН ГЭРЭЭГЭЙ ГЭЛЭГ

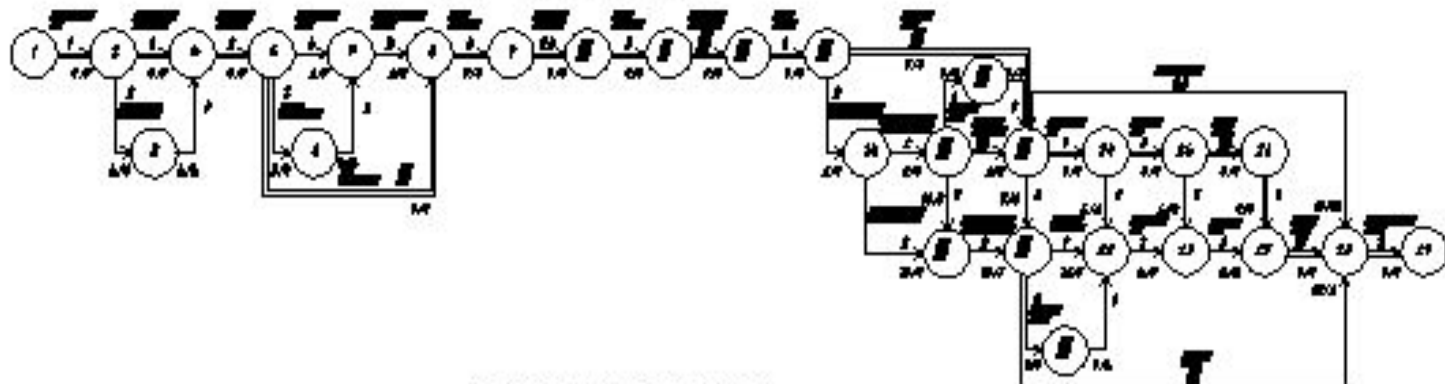

ГЭРЭЭГЭЙН ГЭЛЭГЭЙН ДЭГЭЭ

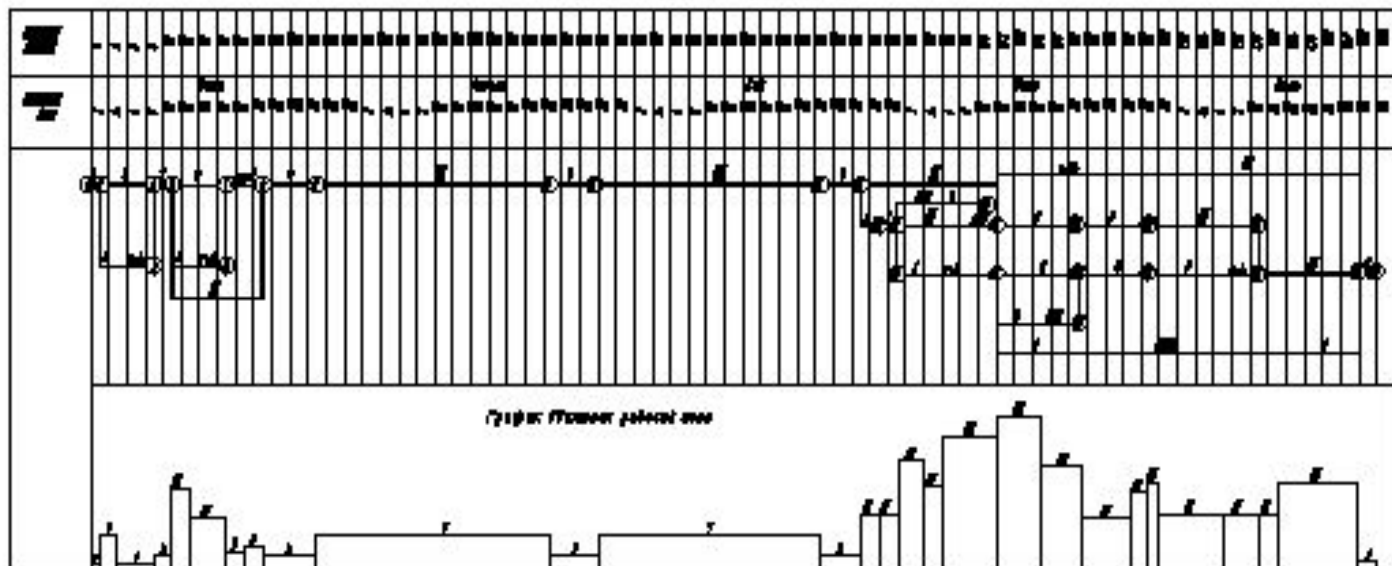

ТӨГӨӨГӨЙН ДЭГЭЭ

- - өдөр
- - үйл
- [шарх] - үйл
- - үйл

ГЭРЭЭГЭЙН ГЭЛЭГЭЙН ДЭГЭЭ

№	Төрөл	Төрөл	Төрөл	Төрөл
1	Бүтээгдэхүүн	10-01	1	
2	Бүтээгдэхүүн	10-02	1	
3	Бүтээгдэхүүн	10-03	2	
4	Бүтээгдэхүүн	10-04	1	

# Стройгенплан М 1:500

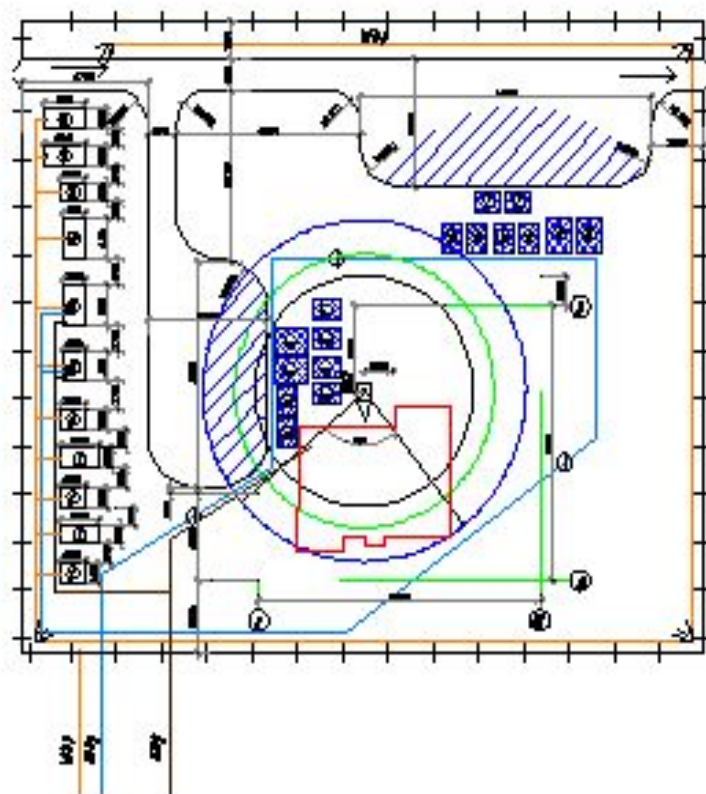

## Значения всех помещений стандарт и генплана

№	наименование помещений	стандарт	генплана
1	Кухня	10	10
2	Ванная	5	5
3	Туалет	2	2
4	Спальня	12	12

## Значения помещений стандарт и генплана

№	наименование помещений	стандарт	генплана
1	Кухня	10	10
2	Ванная	5	5
3	Туалет	2	2
4	Спальня	12	12
5	Спальня	12	12

## Значения помещений стандарт

№	наименование помещений	стандарт	генплана
1	Кухня	10	10
2	Ванная	5	5
3	Туалет	2	2

## Значения помещений стандарт

№	наименование помещений	стандарт	генплана
1	Кухня	10	10
2	Ванная	5	5
3	Туалет	2	2
4	Спальня	12	12
5	Спальня	12	12

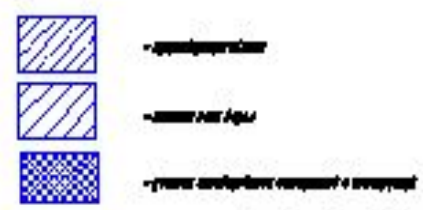

№	наименование помещений	стандарт	генплана
1	Кухня	10	10
2	Ванная	5	5
3	Туалет	2	2
4	Спальня	12	12
5	Спальня	12	12

Благодарю за внимание

---