

CorelDraw

ЭФФЕКТЫ CorelDraw

Векторный графический редактор CorelDRAW. Меню ЭФФЕКТЫ

- Динамические графические эффекты — одна из наиболее удачных особенностей программы CorelDRAW. Они позволяют быстро создавать сложные, впечатляющие группы объектов, которые можно легко и наглядно редактировать.

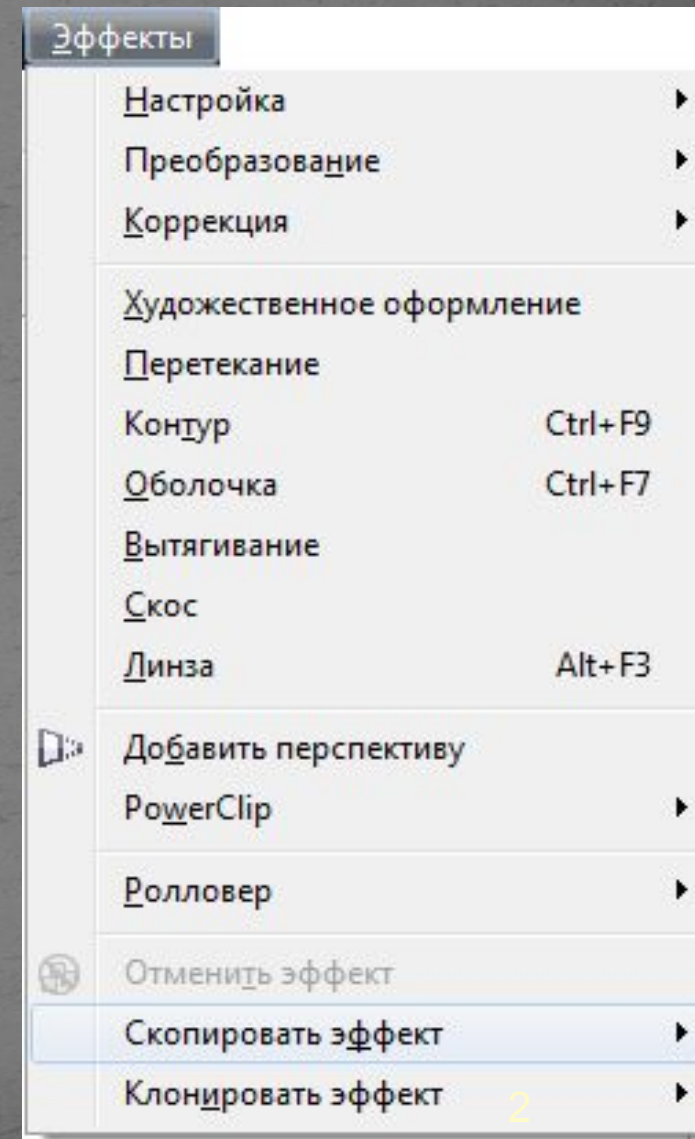

Векторный графический редактор

CorelDRAW.

Меню ЭФФЕКТЫ

- CorelDRAW позволяет настроить цвет и тон растровых изображений. Например, можно заменять цвета, а также настраивать яркость и интенсивность цветов.
- С помощью настройки цвета и тона можно восстанавливать тени или светлые тона, устранять нежелательные оттенки, корректировать эффект недоэкспонирования или переэкспонирования снимка и улучшать качество изображений в целом.

Векторный графический редактор

CoreIDRAW.

Меню ЭФФЕКТЫ подменю НАСТРОЙКА

- Увеличение контрастности. Повышение общей контрастности пиксельного изображения.

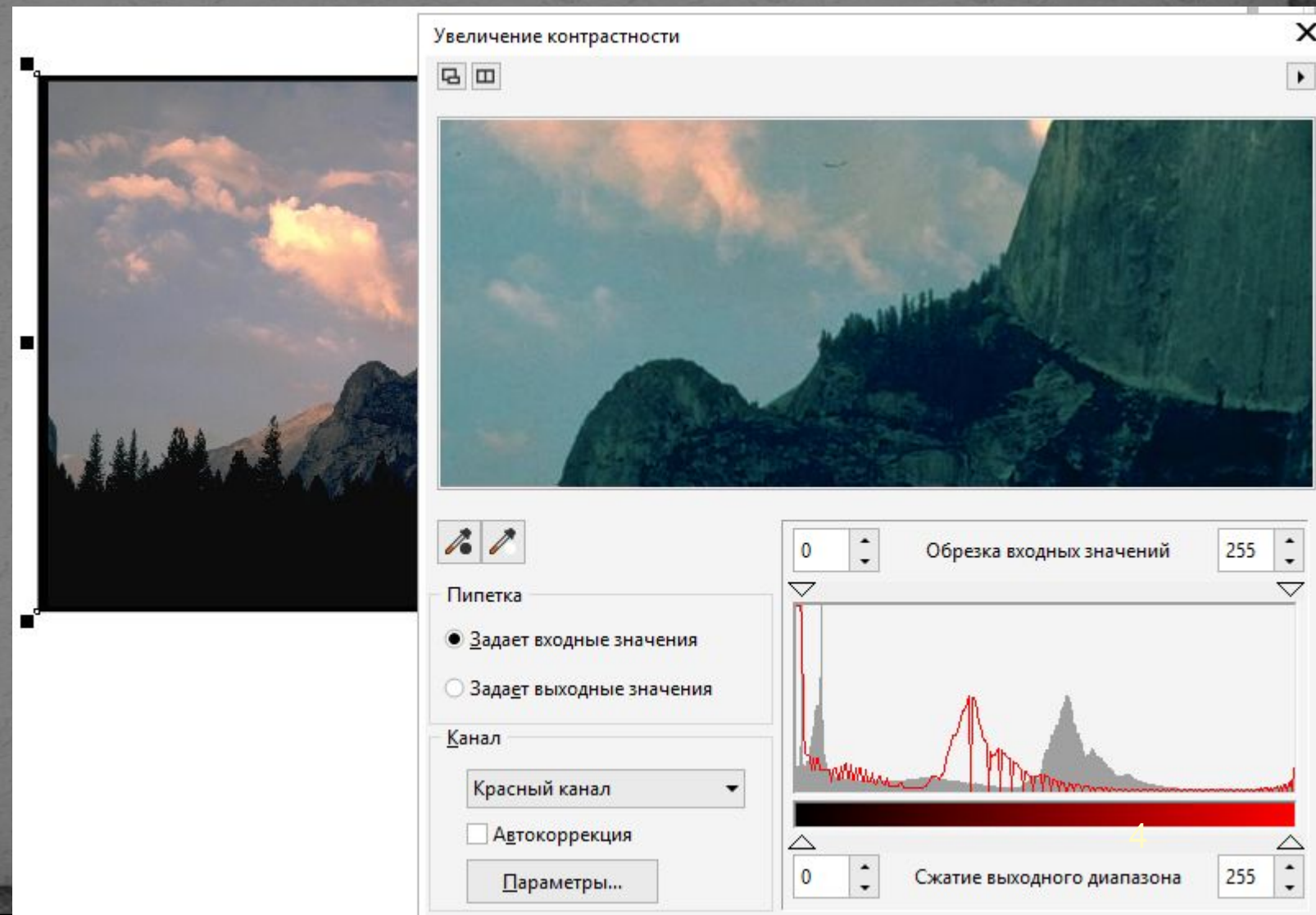

Векторный графический редактор

CoreIDRAW.

Меню ЭФФЕКТЫ подменю НАСТРОЙКА

- Местное выравнивание. Повышение контрастности изображения вблизи кромок как в тенях, так и в светлых областях пиксельного изображения.

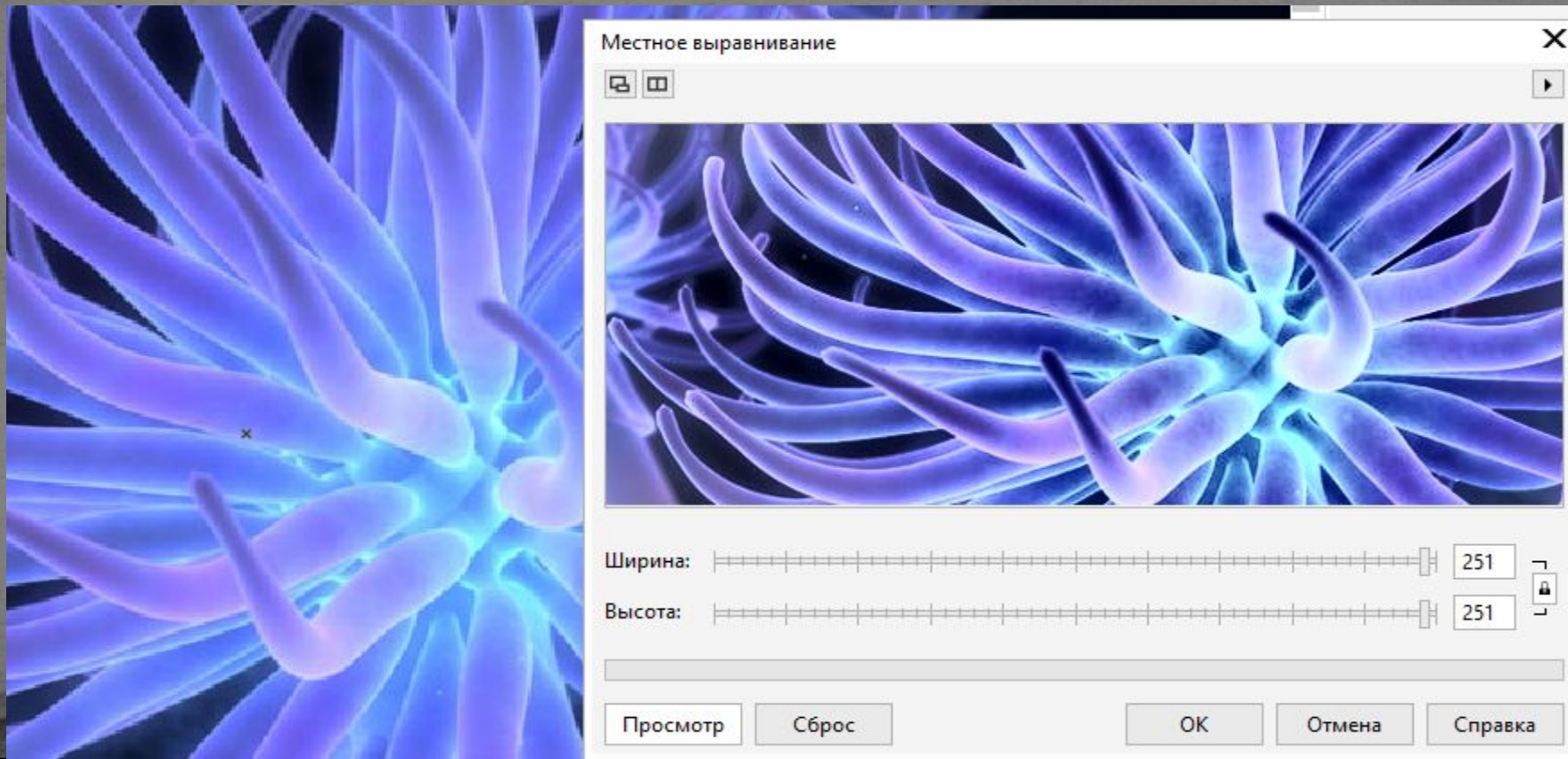

Векторный графический редактор CoreIDRAW. Меню ЭФФЕКТЫ подменю НАСТРОЙКА

- Баланс имеет светлые и темные участки. После определения цвета и характеристик образцов

Балансировка по образцам

Канал: Каналы RGB

Всегда настраивать все каналы

Образец	Назначение

Обрезка: 5 % Автоматически

Просмотр Сброс ОК Отмена Справка

коррекции
очных и
бренные
. После
расного
ветовых
расного

- Цвет
- глоб
- на с
- ВОЗД
- ИЗМО
- выб
- Цвет
- гист
- теня
- ИЗ
- СОЗД



Цветовая кривая

Автоматический баланс цветов Настройка...

Заготовки:

Активный канал: RGB

Показывать все каналы

Параметры кривой

Стиль: Кривая

Сглаженный

Значение гаммы: 1,0

Сброс активного канала

X: 185 Y: 146

или
ание
асть
ные
Я ОТ
к и
жду
одну
или
7

Векторный графический редактор

CoreIDRAW.

Меню ЭФФЕКТЫ подменю НАСТРОЙКА

- Яркость
- соотв
- пиксе
- ползу



Яркость/контрастность/интенсивность

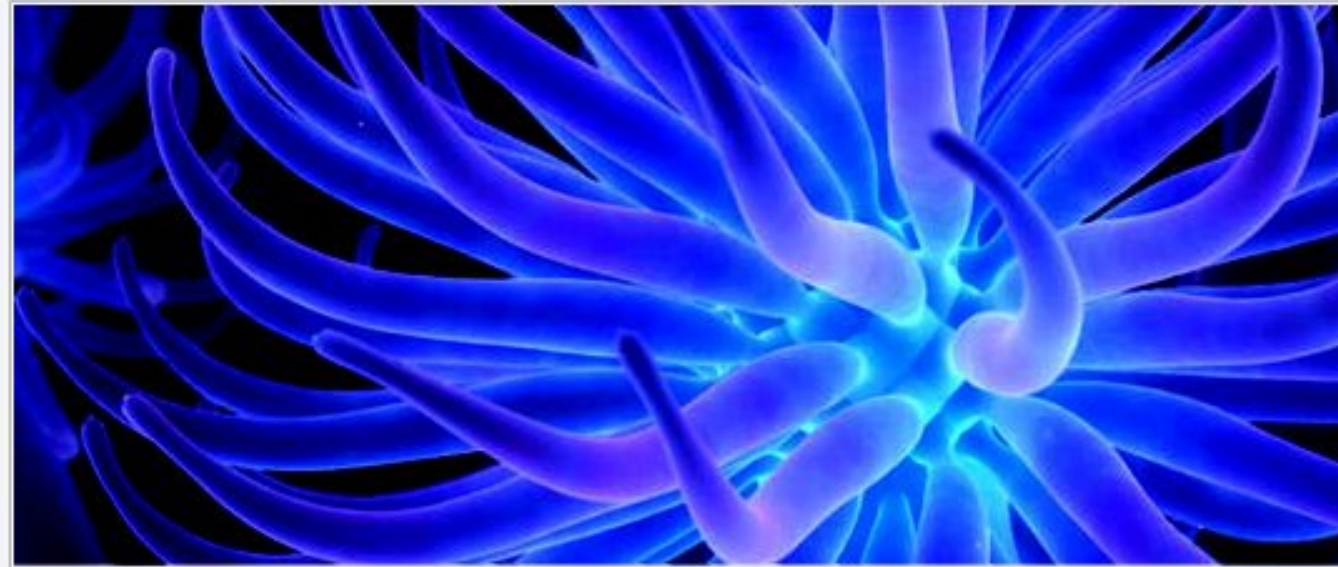
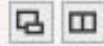

Яркость: -46

Контрастность: 37

Интенсивность: 24

Просмотр

Сброс

OK

Отмена

Справка

ления
астей
НЫМИ

Векторный графический редактор

CorelDRAW.

Меню ЭФФЕКТЫ подменю НАСТРОЙКА

- Цветовое изображение можно изменить путем извлечения дополнительных цветов, уменьшив или увеличив соответствующие доли голубой и желтой. Дополнить

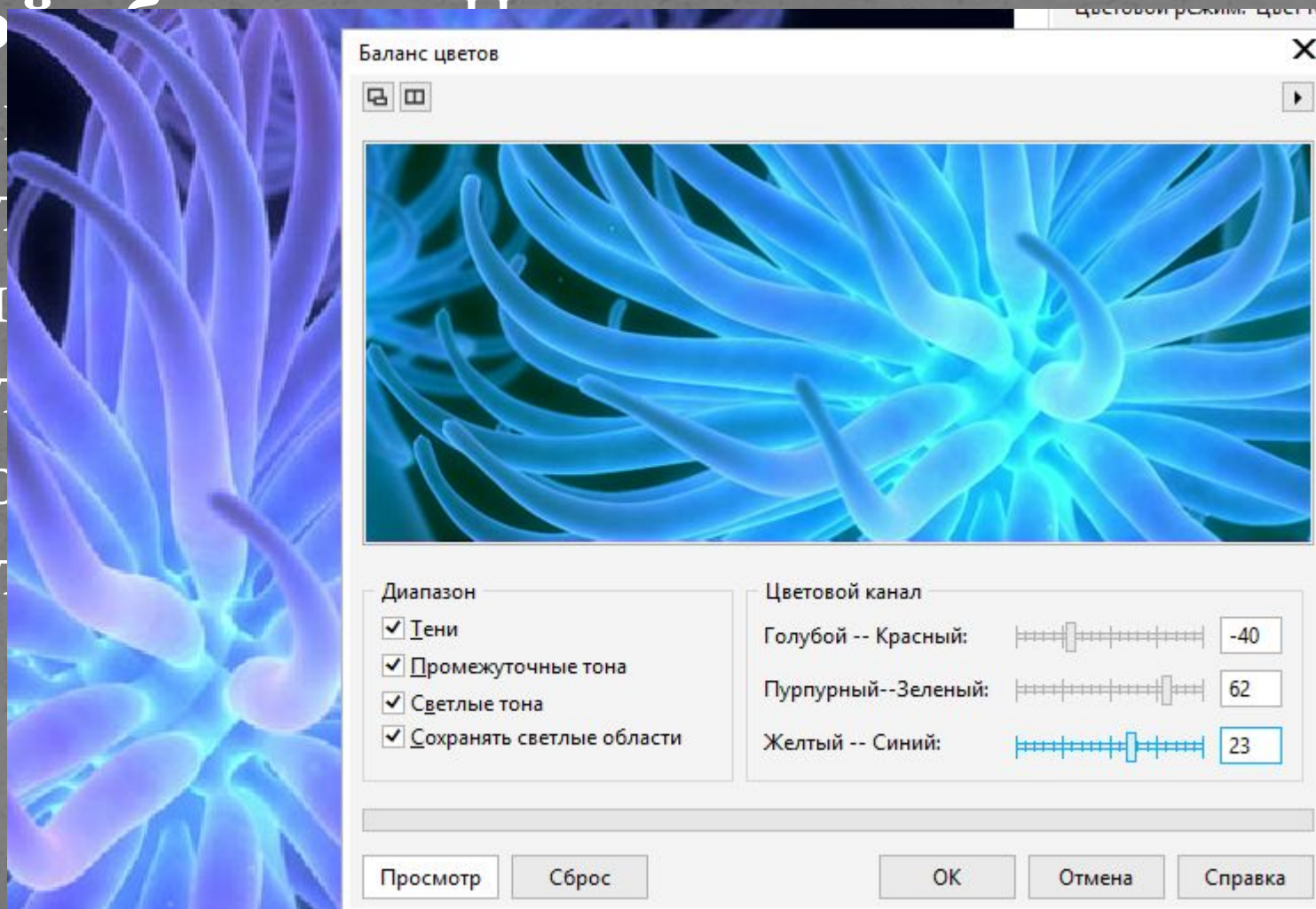

полняется
ми (RGB) и
ер, можно
о цвета с
нием в нем
цвет —
й ползунок.

Векторный графический редактор

CoreIDRAW.

Меню ЭФФЕКТЫ подменю НАСТРОЙКА

- Гамма
ни
те
ре
ха

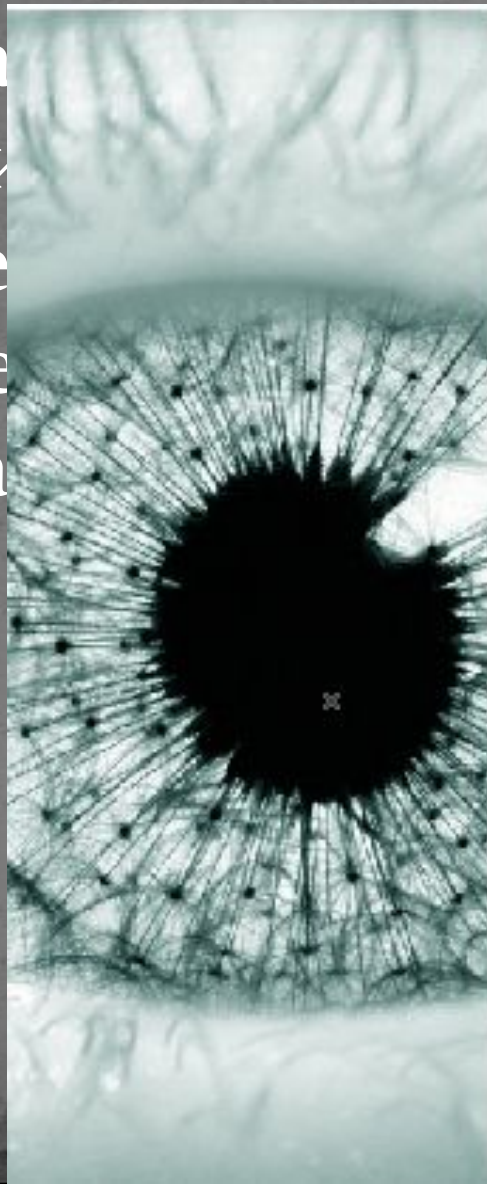

Гамма

Значение гаммы:

Просмотр Сброс OK Отмена Справка

The dialog box is titled "Гамма" (Gamma). It features a "before" and "after" view of the dandelion image. The "after" view shows a significantly darker and more contrasted image. Below the views is a horizontal slider with a blue track and a white handle. To the right of the slider is a text input field containing the value "0,34". At the bottom, there are five buttons: "Просмотр" (Preview), "Сброс" (Reset), "OK", "Отмена" (Cancel), and "Справка" (Help).

В
на
СТЬ
МИ

Векторный графический редактор CorelDRAW.

Меню ЭФФЕКТЫ подменю НАСТРОЙКА

- Оттенки
коррекция
трех
соответствие
цветов
пикселей



Оттенок/насыщенность/осветление

Каналы

Шаблон Красный Желтый Зеленый Голубой Синий Пурпурный Оттенки серого

Оттенок: 39

Насыщенность: -28

Осветление: 77

До



После



ТОВАЯ
ОТЯ ПО
HLS,
ННОСТИ
вета в

Векторный графический редактор

- Селективный цвет — возможность изображения изображения (последовательности) цветными

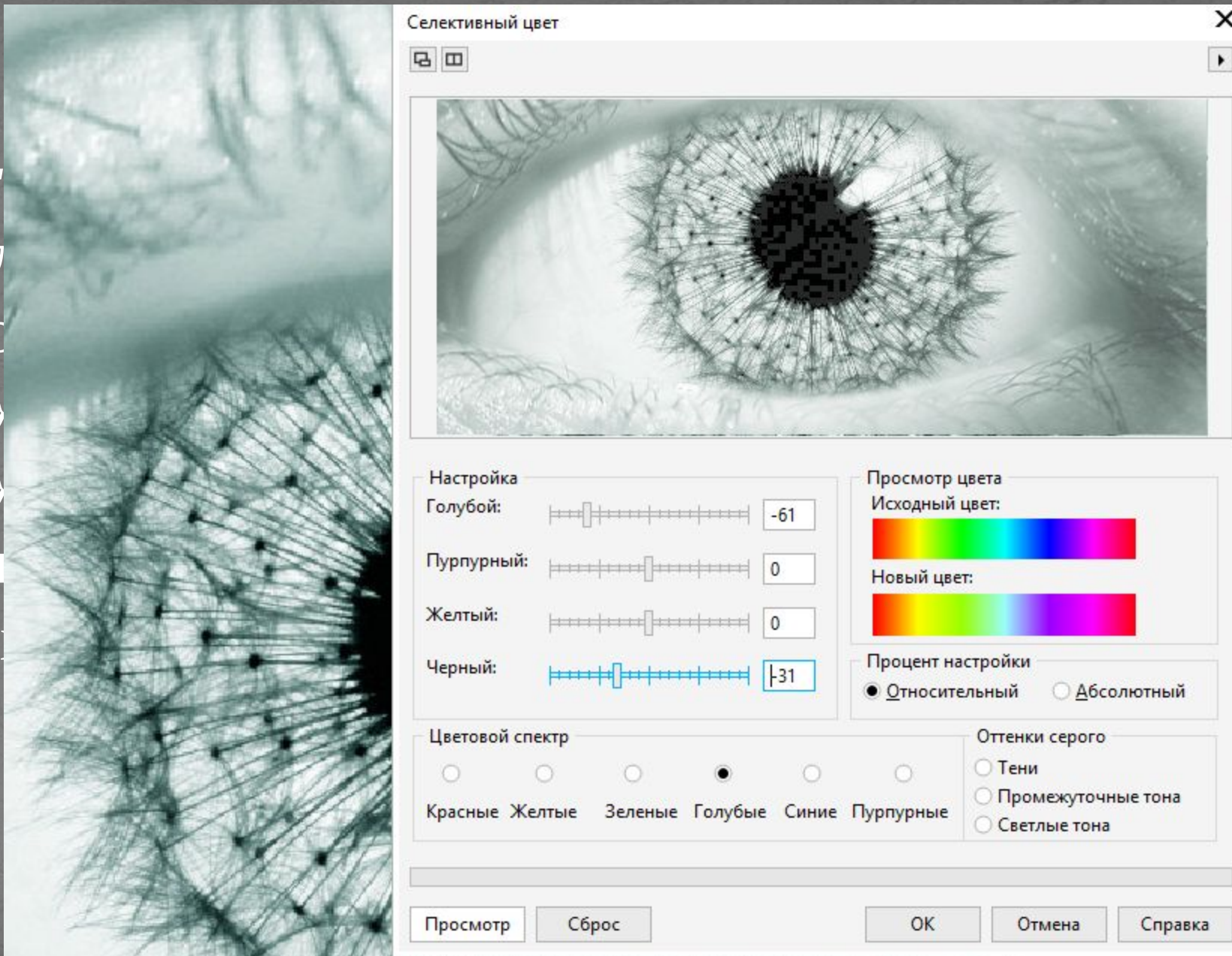

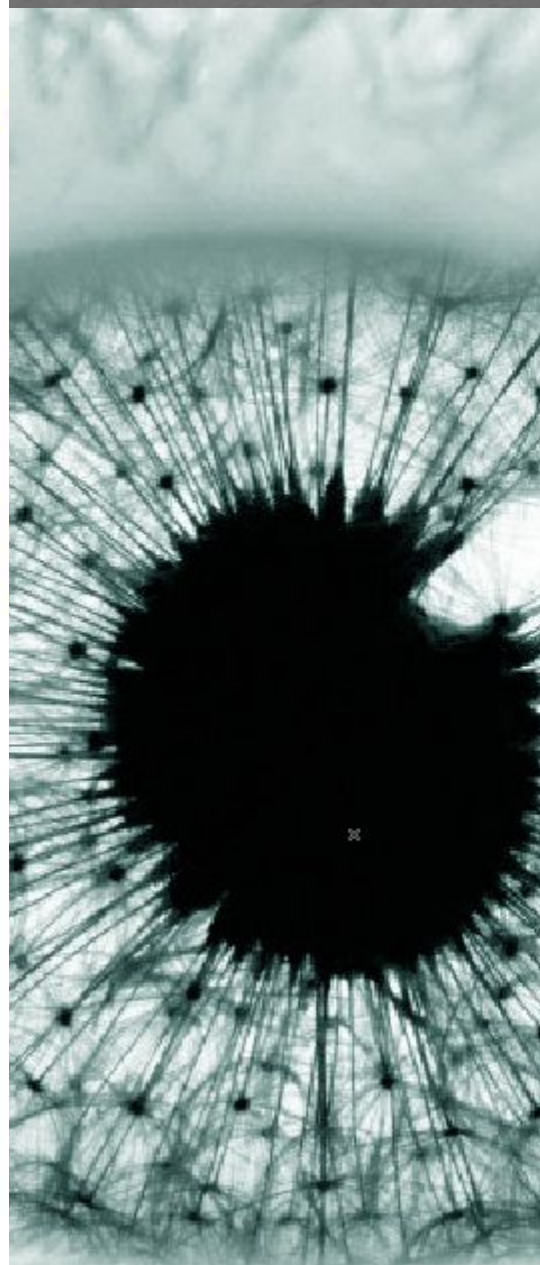
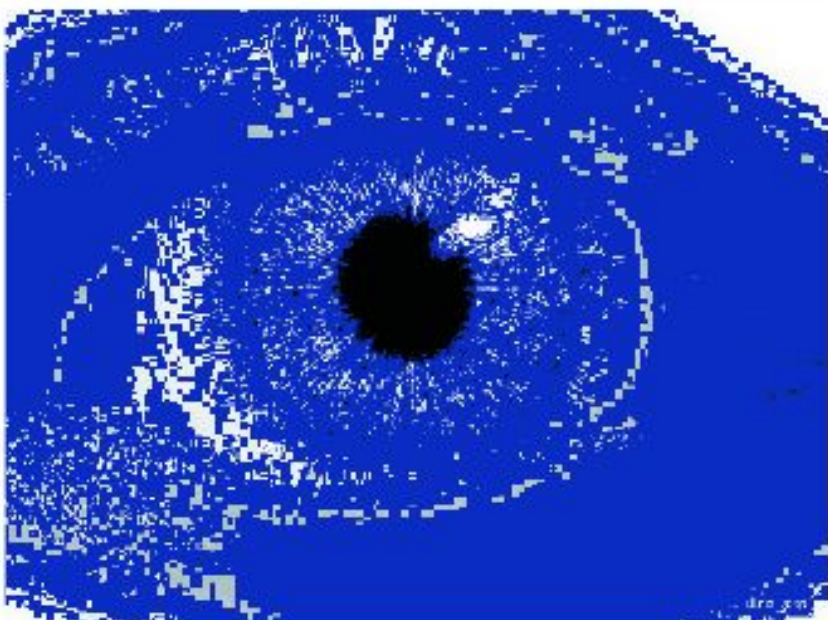

удалять
и СМУК
ельного
сделать
черного
олько в

Векторный графический редактор

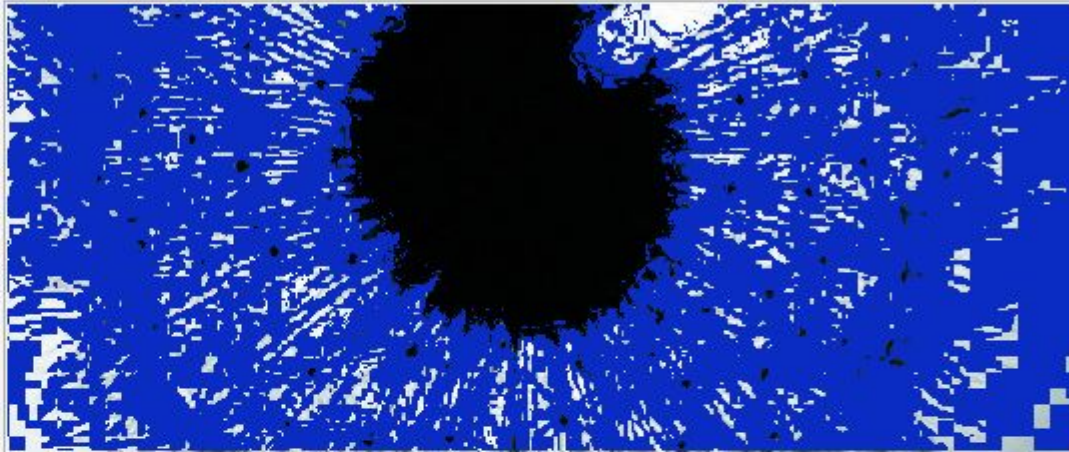

Заменить цвета



Старый цвет: 

Новый цвет: 

Параметры

Игнорировать оттенки серого

Один конечный цвет

Цветовая маска:



Разница между цветами

Оттенок: 62

Насыщенность: 87

Осветление: -48

Область: 18

Просмотр Сброс OK Отмена Справка

- Убрать цвет
цвето
приво
МОНОХ
получ
отсут

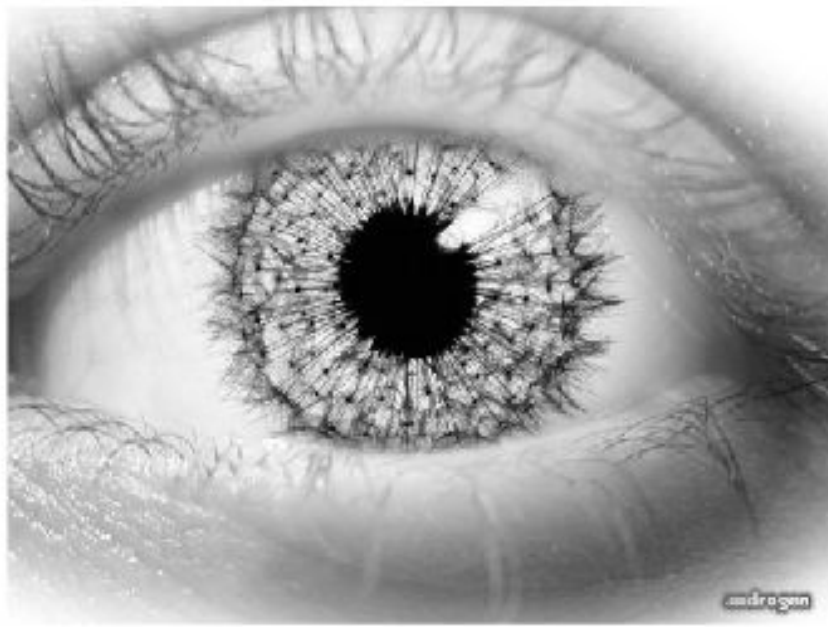

ь всех
ия, что
ения в
льтате
отором

Векторный графический редактор

CorelDRAW.

Меню ЭФФЕКТЫ подменю НАСТРОЙКА

- Смещение пикселей в заданном направлении вычитания изображения



Голубой канал

Пурпурный канал

пикселей в заданном направлении вычитания изображения

CorelDRAW.

Меню ЭФФЕКТЫ подменю ПРЕОБРАЗОВАНИЕ

- Устранить чересстрочную развертку: позволяет удалять линии со сканированных изображений или видеоизображений с чересстрочной разверткой.

Четные

Нечетные

Дублирование

горизонтальных

ЦВЕТОВ СМЕЖНЫХ ПИКСЕЛЕЙ.

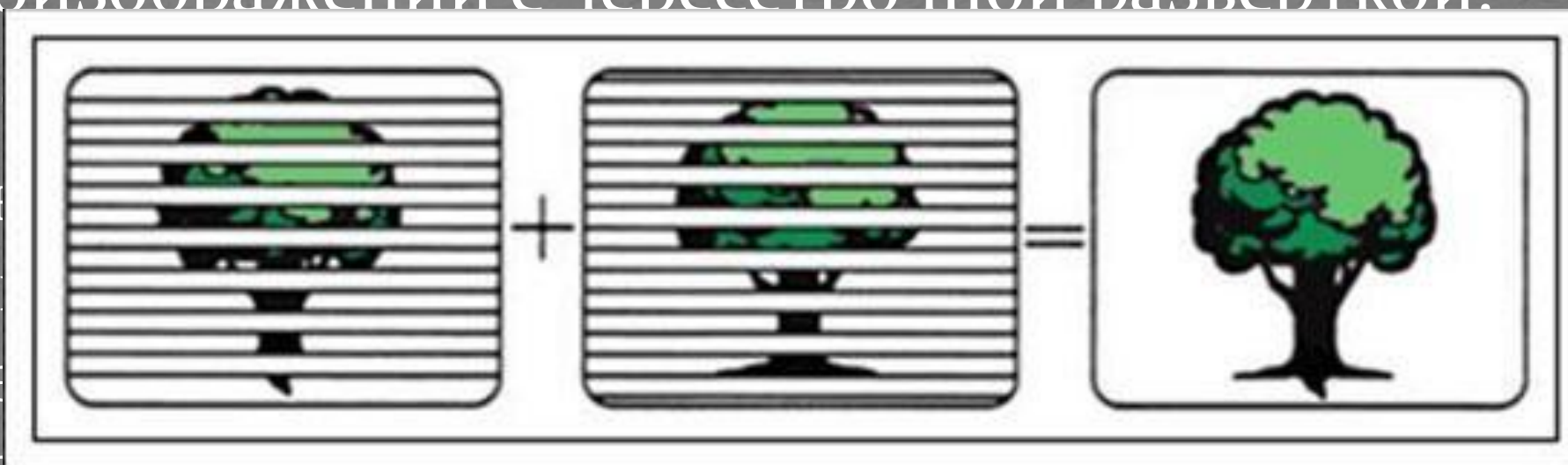

строки.

между

ования

Интерполяция — заполняет пробелы с помощью цветов, созданных средними значениями соседних пикселей.

CorelDRAW.

Меню ЭФФЕКТЫ подменю
ПРЕОБРАЗОВАНИЕ

- Инвертирование
преобразовывает
цветов до
СИНИЙ —



ражение
мены всех
я в белый,

CorelDRAW.

Меню ЭФФЕКТЫ подменю

П

- Постеризация
разбиваю
значения
принудит
С помощью
создать б

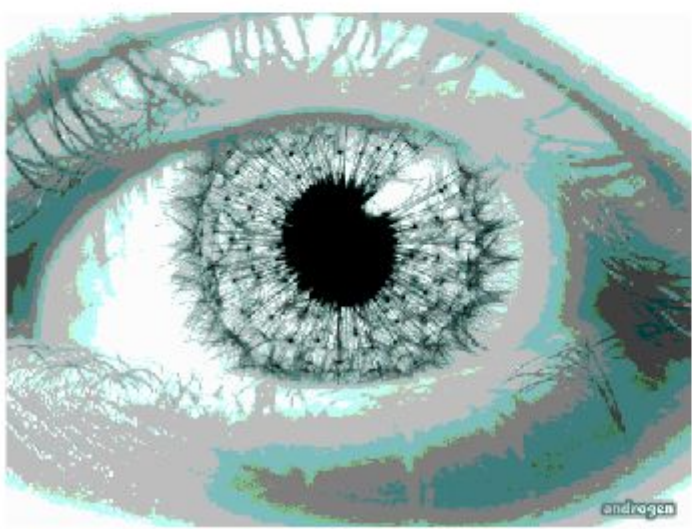

диапазоны
и которых
пикселей

адации и

Векторный графический редактор

CoreIDRAW.

Меню ЭФФЕКТЫ подменю КОРРЕКЦИЯ

- Коррекция
- Это по
- Пылинки и царапины
- изображ
- царапин

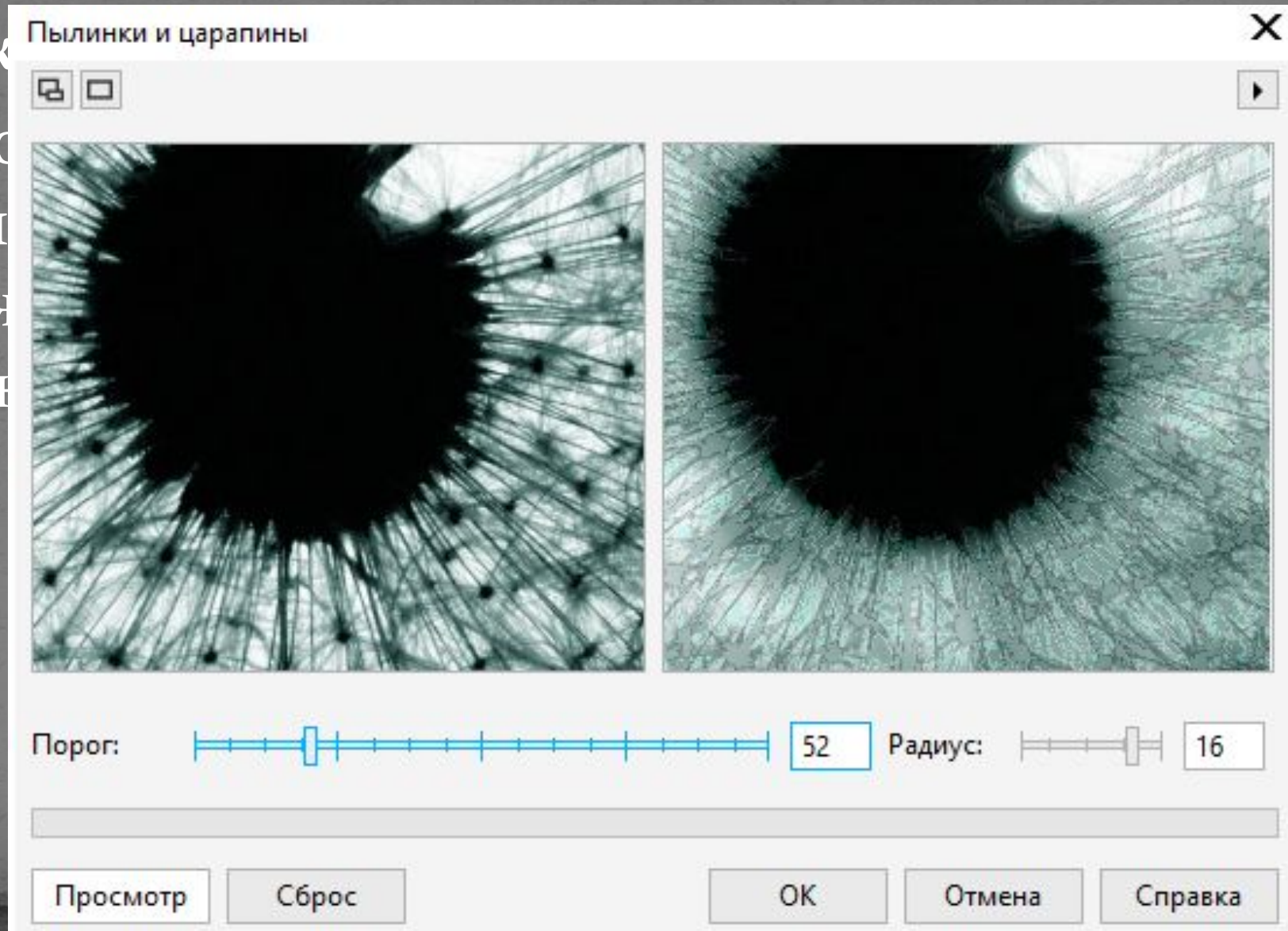

анду —
ИТЬ ИЗ
М ПЫЛИ И

Х
Пр
п
э
Ис
х
э
к
р
И
г
э



Мазки по умолчанию

Список файлов списка аэрозоль

A vertical toolbar with various icons for drawing and editing. The icons include different brush types, an eraser, selection tools, and various shapes and patterns. The toolbar is organized into several sections, with a dropdown menu at the top labeled "Мазки по умолчанию" and a list of files below it.

е
гъ
та
и
я

- Перетекание — это пошаговый переход между объектами, при котором форма и окраска промежуточных объектов постепенно меняются .
- Для создания перетекания с помощью пристыковываемого окна достаточно выделить два объекта и щелкнуть на кнопке Применить. В уже созданном переходе можно изменять количество переходов, задать вращение промежуточных объектов (параметр Поворот) и флажок (Петля), а также заменять начальный и конечный объекты и траекторию перетекания (для этого предназначены три кнопки, расположенные над Применить).

Векторный графический редактор

CoreIDRAW.

Меню ЭФФЕКТЫ подменю КОНТУР

- Контур — эффект, напоминающий пошаговый переход. Он заключается в том, что вокруг выделенного объекта на

О
К
В
П
К
Г
О



СЯ

Векторный графический редактор

CoreIDRAW.

Меню ЭФФЕКТЫ подменю ОБОЛОЧКА

- С помощью этого эффекта можно задавать произвольное

ис
то

ПРИМЕР

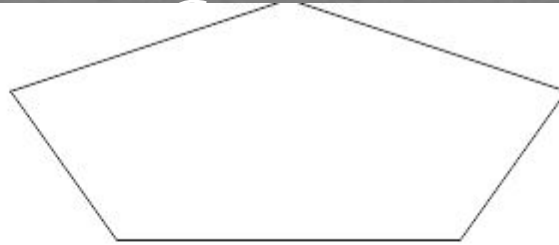

Со
за
«Г

- В

ре
ш
По
об

ПРИМЕР



- Эффект **Вытягивание** позволяет создавать иллюзию объемности для плоских объектов. Иллюзия возникает в результате того, что за объектом или перед ним достраивается дополнительная плоскость той же формы, что и исходный объект. Достраиваемая плоскость и оригинальный объект соединяются «боковыми стенками». Эффект может быть усилен за счет градаций «освещенности».

- Для создания пристыковываемой вкладки устанавливаем псевдообъема.
- На этой вкладке задаем координаты точки передней достраиваемой вкладки. Для изменения параметров необходимо нажать на значок «Изменить» в конце редактора.

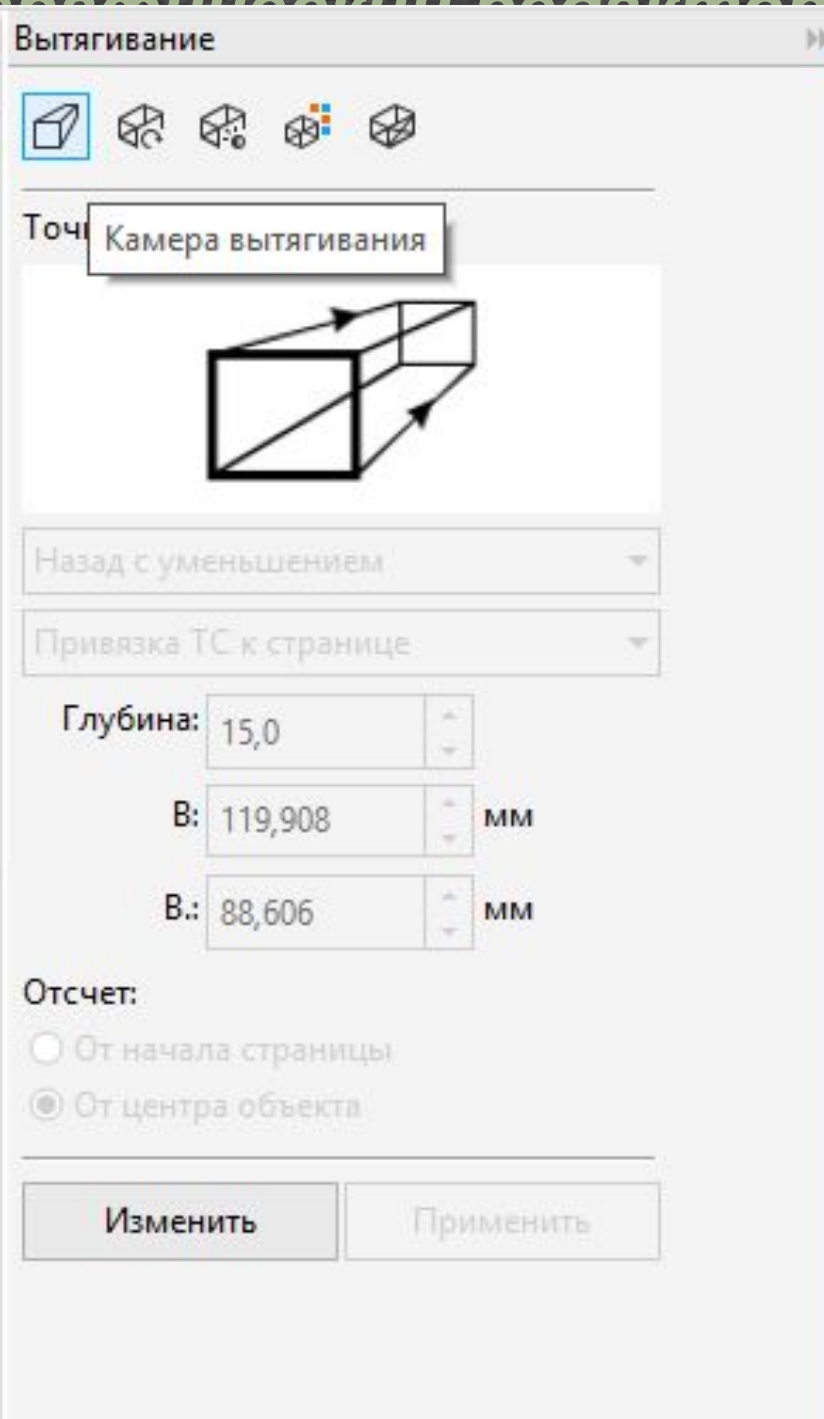

ВЫТЯГИВАНИЕ

а используется
е. На его первой
метры «глубины»

«объемности» и
жение задней или
для изменения этих
у Изменить, а по
применить.

- Сначала след...
- добраиваем...
- Назад с умень...
- меньше его п...
- Вперед с уме...
- Назад с увели...
- Вперед с уве...
- Назад парал...
- объектом и н...
- Вперед парал...
- объектом и н...

Вытягивание

0 50 100 150 200 миллиметры

Назад с уменьшением

Вперед с уменьшением

Назад с увеличением

Вперед с увеличением

Вперед параллельно

Назад параллельно

Точка схода:

Назад параллельно

Привязка ТС к объекту

Глубина: 35,0

В: -71,187 мм

В: -35,162 мм

Отсчет:

От начала страницы

От центра объекта

Изменить

Применить

ЕНИЯ

ого объекта и

объектом;

НЫМ

НЫМ

Векторный графический редактор

CoreIDRAW.

Меню ЭФФЕКТЫ подменю ВЫТЯГИВАНИЕ

- Третье
- возмо
- добав
- кнопк
- можн
- соотв
- прист
- регул

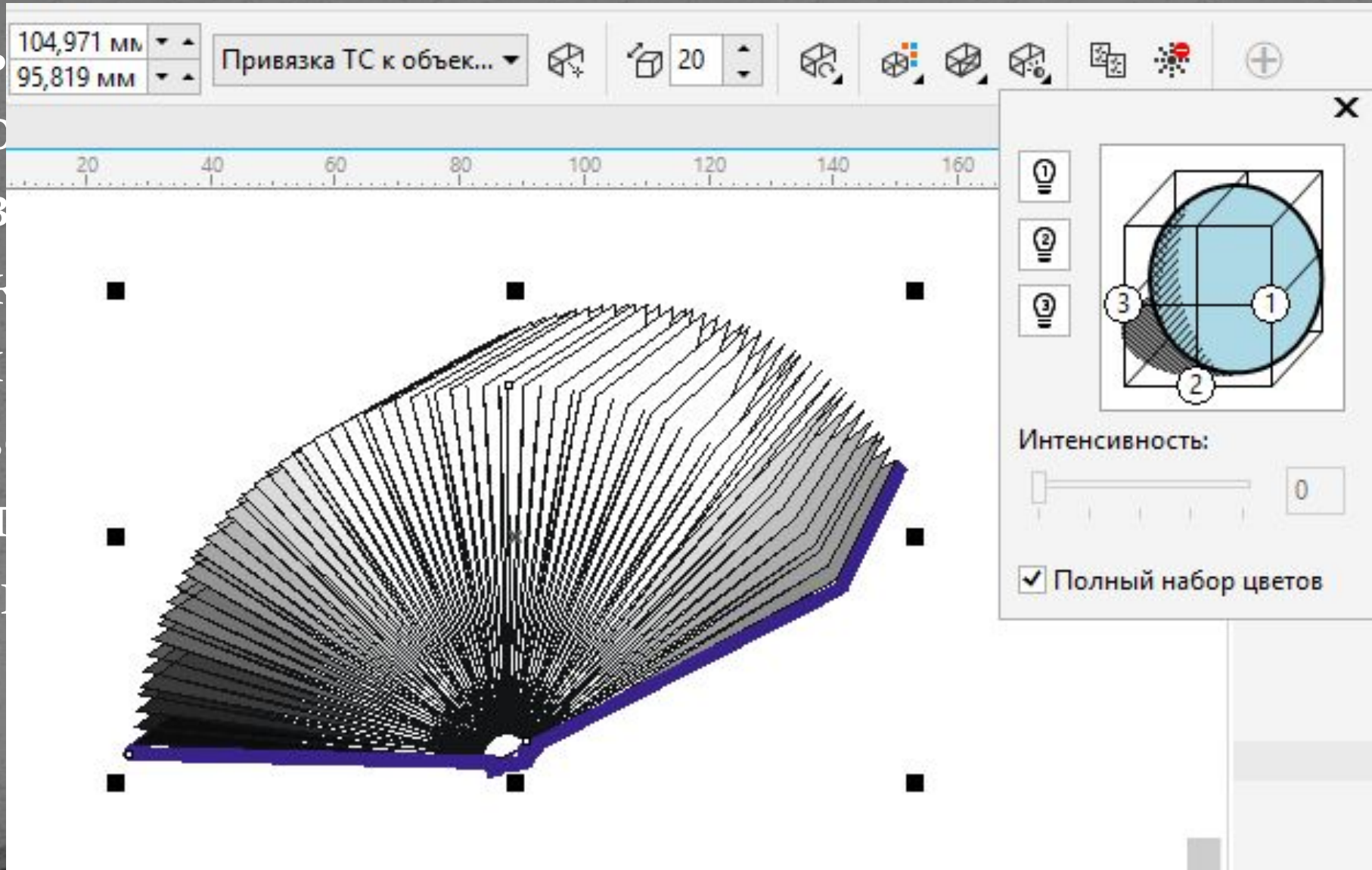

дает
можете
кая на
чника
с
ара в
ВНОСТЬ

Векторный графический редактор

CoreIDRAW.

Меню ЭФФЕКТЫ подменю ВЫТЯГИВАНИЕ

- На псевдо-варианте
- Использование ориентиров
- Сплошной цвет
- Тень
- Окрашенные проиллюстрированные

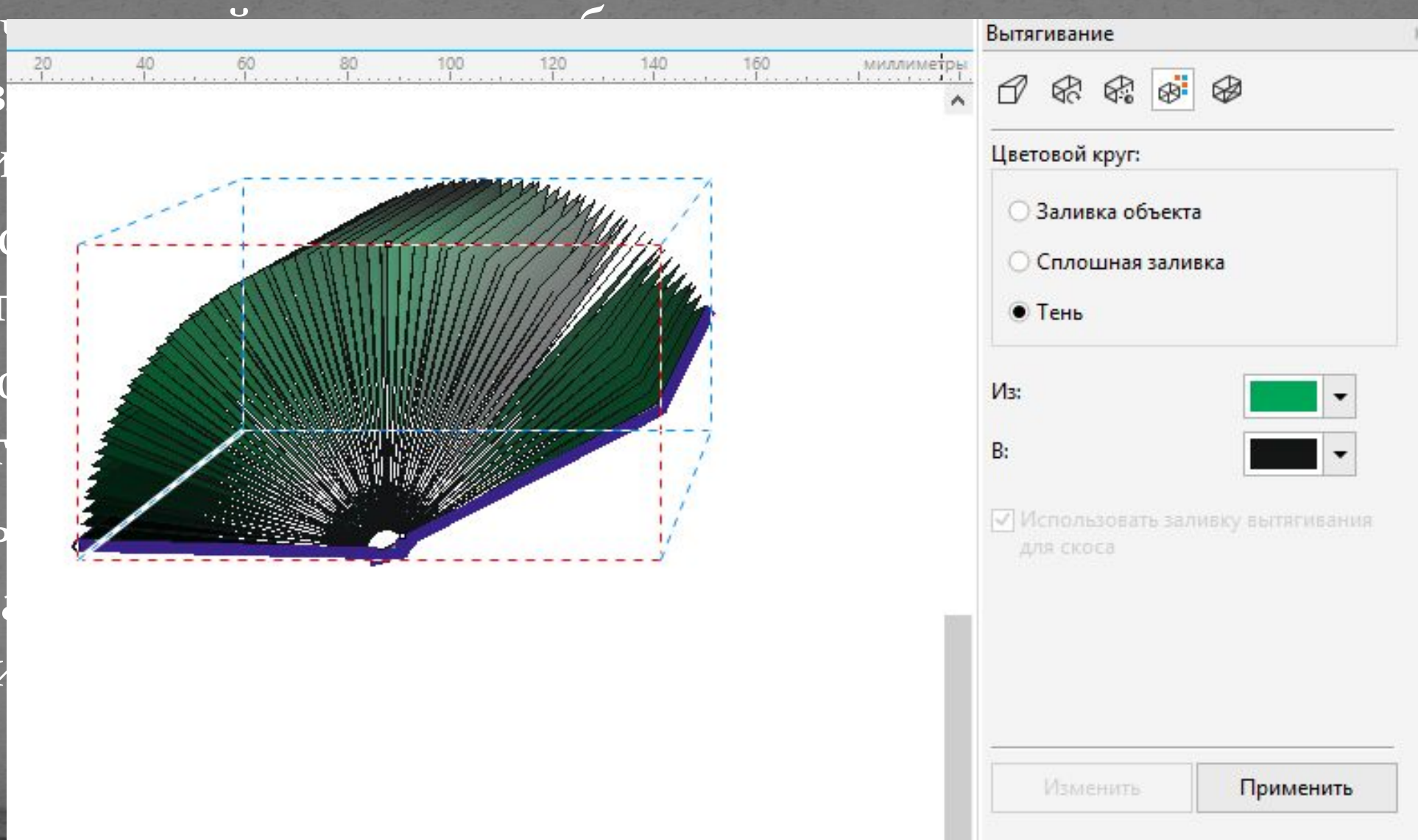

цветом
три
цвет
ННЫЙ
будет
влен

Векторный графический редактор

- С помощью дополнительных инструментов добавления псевдообъектов можно создавать пристыканный скос.
- Пристыканный скос можно редактировать несколькими способами:

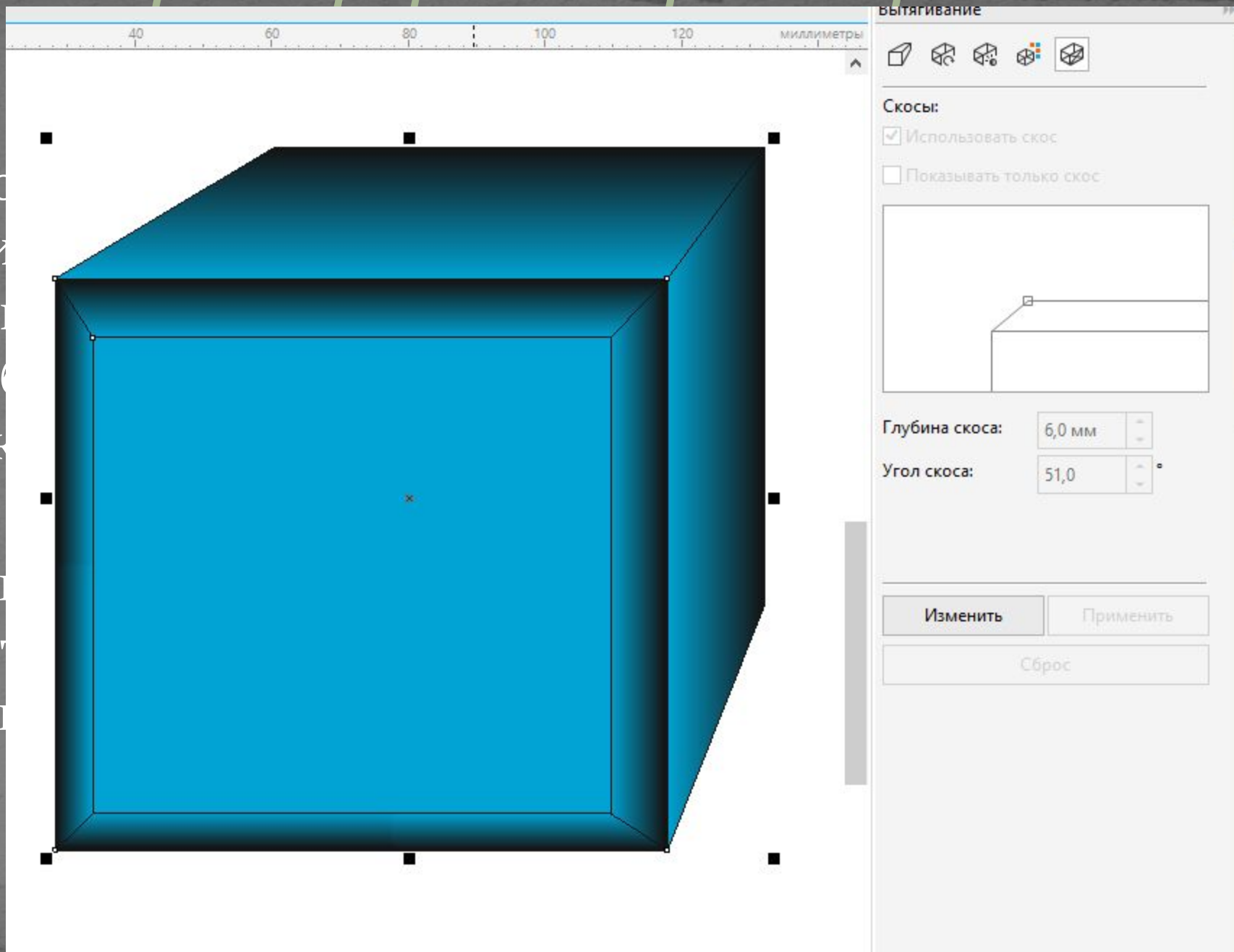

создавать
объекты за счет
эффекта
пристык
с и Угол

нужно
реально

Векторный графический редактор

CorelDRAW.

Меню ЭФФЕКТЫ подменю СКОС

- Новый эффект, появившийся в CorelDRAW X3. Он добавляет трехмерную глубину графическому или текстовому объекту путем скашивания краев. Параметры скоса задаются в пристыковываемом окне.
- Список Стили пристыковываемого окна позволяет выбрать стиль скоса:
- Мягкие края — создаются скошенные края, отбрасывающие тень;
- Рельеф — создается эффект рельефности объекта.

Вектор Corel Меню

- Переключатель относительно
 - К центру — ско
 - Расстояние — эффект скоса
 - Параметр Цвет
 - Раздел Управле
- содержит пара
направление о
источника свет



Свойства объекта

Скос

Стиль: Мягкий край

Смещение скоса:

К центру

Расстояние: 2,0 мм

Цвет тени: X

Элементы управления освещением

Цвет света: [Yellow]

Интенсивность: [22]

0 100

Направление: [119]

0 360

Угол возвышения: [54]

0 90

Скос

Стиль: Мягкий край

Смещение скоса:

К центру

Расстояние: 2,0 мм

Цвет тени: [Blue]

Элементы управления освещением

Цвет света: [Blue]

Интенсивность: [72]

0 100

Направление: [49]

0 360

Угол возвышения: [35]

0 90

Угол возвышения

са

ание действия

оздаваемой при

о окна Скос

ь и

тенциального

- Объект с примененным к нему эффектом Линза становится полупрозрачным. Любое изображение, перекрываемое таким объектом, изменяет свой цвет по определенным правилам. Эти правила устанавливаются с помощью пристыковываемого окна Линза
- В верхней его части расположено окошко, в котором схематически отображается действие выбранной линзы.

Векторный графический редактор

CorelDRAW.

Меню ЭФФЕКТЫ подменю ЛИНЗА

- Под этим окошком находится раскрывающийся список, из которого можно выбрать нужный эффект.
- Эффект линзы отсутствует.
- Осветление — та часть изображения, которая попадает в зону действия линзы, становится более светлой.
- Добавление цвета — изображение тонируется определенным цветом, то есть монохромные участки окрашиваются.
- Ограничение цвета — ограничивает цветовой диапазон изображения черным цветом и цветом линзы.
- Специальная цветовая карта — заменяет цветовой диапазон изображения на новый.

Векторный графический редактор

CorelDRAW.

Меню ЭФФЕКТЫ подменю ЛИНЗА

- Рыбий глаз — эффект имитирует просмотр изображения сквозь сферическую линзу.
- Тепловая карта — имитирует просмотр в инфракрасном диапазоне.
- Инверсия — изображение под линзой становится негативным.
- Увеличение — область под линзой увеличивается в определенном масштабе.
- Оттенки серого — позволяет преобразовывать цвета изображения в соответствующие им по интенсивности градации серого (или любого другого) цвета.
- Прозрачность — имитируется просмотр сквозь цветное стекло.
- Каркас — заменяет изображение под линзой на область, залитую определенным цветом.

Векторный графический редактор CoreIDRAW.

Меню ЭФФЕКТЫ подменю ЛИНЗА

- Каждый из режимов линзы имеет свои настройки, однако некоторые из них повторяются. Наиболее интересным является параметр Заморозить, который позволяет превратить область под линзой в отдельное изображение.
- Эффект линзы применяется только к векторным объектам. Изображение, на которое он будет накладываться, может быть и растровым.

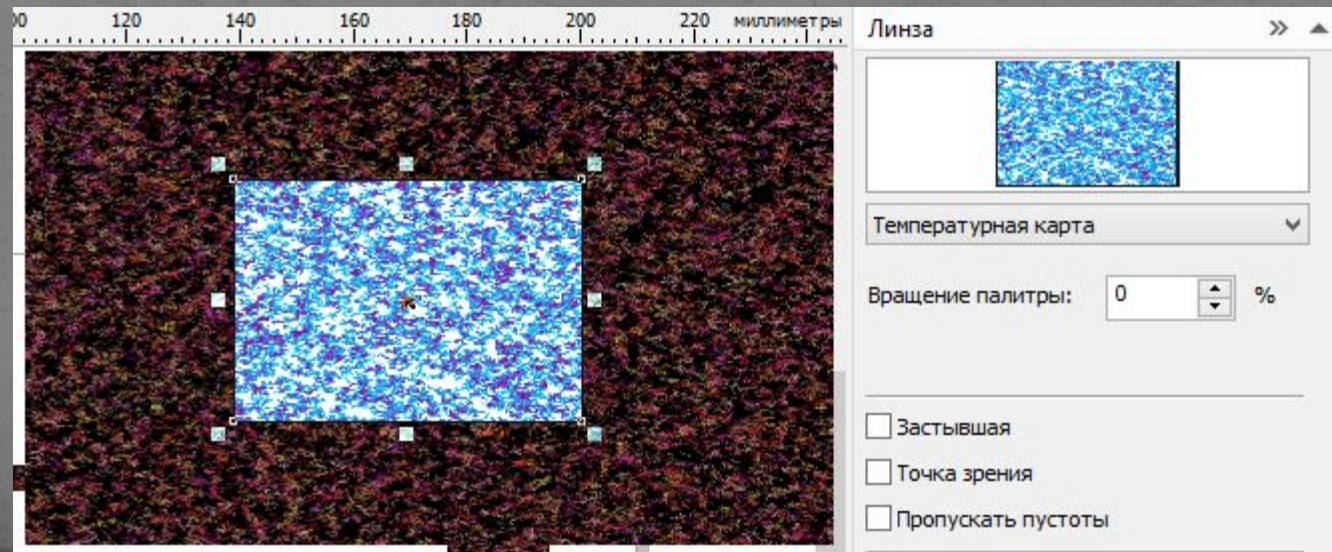

Векторный графический редактор

CorelDRAW.

Меню ЭФФЕКТЫ подменю ЛИНЗА

- Форма объекта-линзы может быть произвольной. При перемещении линзы по рисунку она перекрывает различные участки рисунка, и модификация способа отображения в любом положении линзы выполняется только для лежащих под ней объектов и частей объектов. Следует иметь в виду, что при модификации способа отображения никаких новых объектов не создается и никакие атрибуты ранее построенных объектов не меняются
- В верхней его части расположено окошко, в котором схематически отображается действие выбранной линзы.³⁷

Векторный графический редактор

CorelDRAW.

Меню ЭФФЕКТЫ подменю ЛИНЗА

- Под этим окошком находится раскрывающийся список, из которого можно выбрать нужный эффект.
- Эффект линзы отсутствует (применяется для удаления эффекта линзы).
- Яркость — та часть изображения, которая попадает в зону действия линзы, становится более светлой (темной при отрицательном значении параметра). Подавляет цвет.
- Сложение цветов — Эта линза основана на аддитивной модели образования цвета RGB. Линза сложения цветов добавляет цветовые компоненты, из которых состоит заливка самой линзы.
- В практической работе эта и предыдущая линзы чаще всего используются для цветовой коррекции импортированных в CorelDRAW точечных изображений.

Векторный графический редактор

CoreIDRAW.

Меню ЭФФЕКТЫ подменю ЛИНЗА

- Цветовая отсечка — ограничивает цветовой диапазон изображения, не базовым цветом, а линза залита цветом, который будет пропускать, а, отличных от черного.

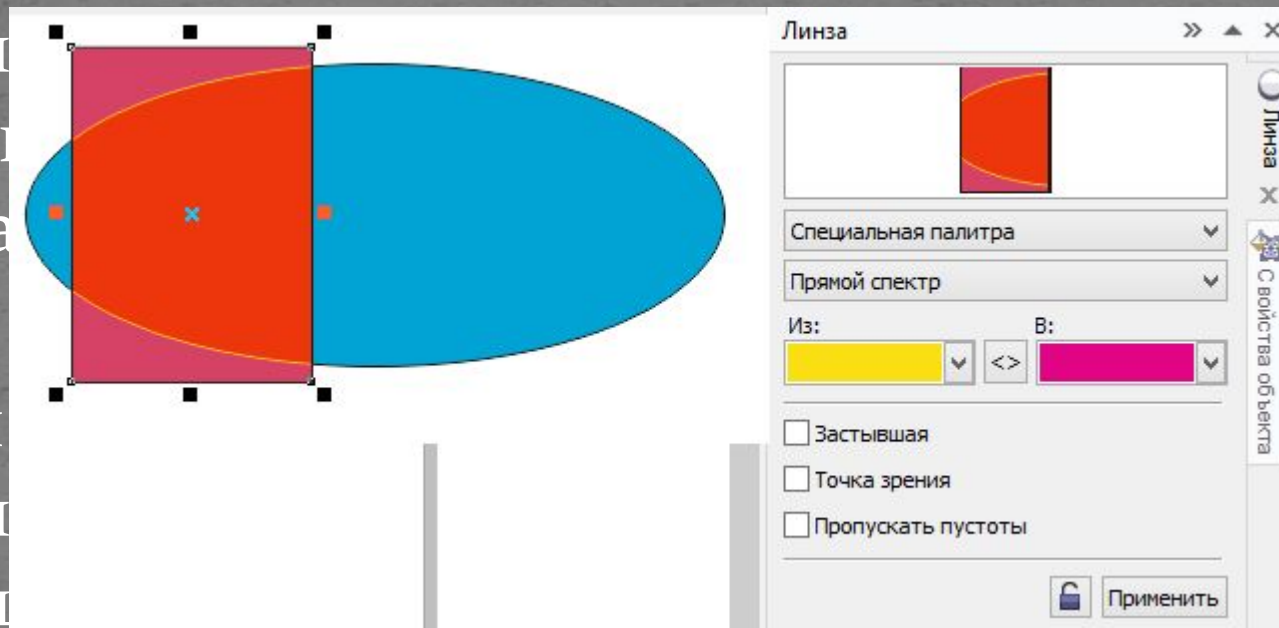

- Специальная палитра изображения преобразует цветовой диапазон в соответствии с заданным в процессе настройки линзы соотношением исходных и конечных цветов.

Векторный графический редактор CoreIDRAW.

Меню ЭФФЕКТЫ подменю ЛИНЗА

- Тепловая карта в определенном диапазоне.
- Инверсия —
- Увеличение масштаба.
- Оттенки серого в соответствии с любым другим цветом.
- Прозрачность.
- Каркас — заливка заданным цветом.

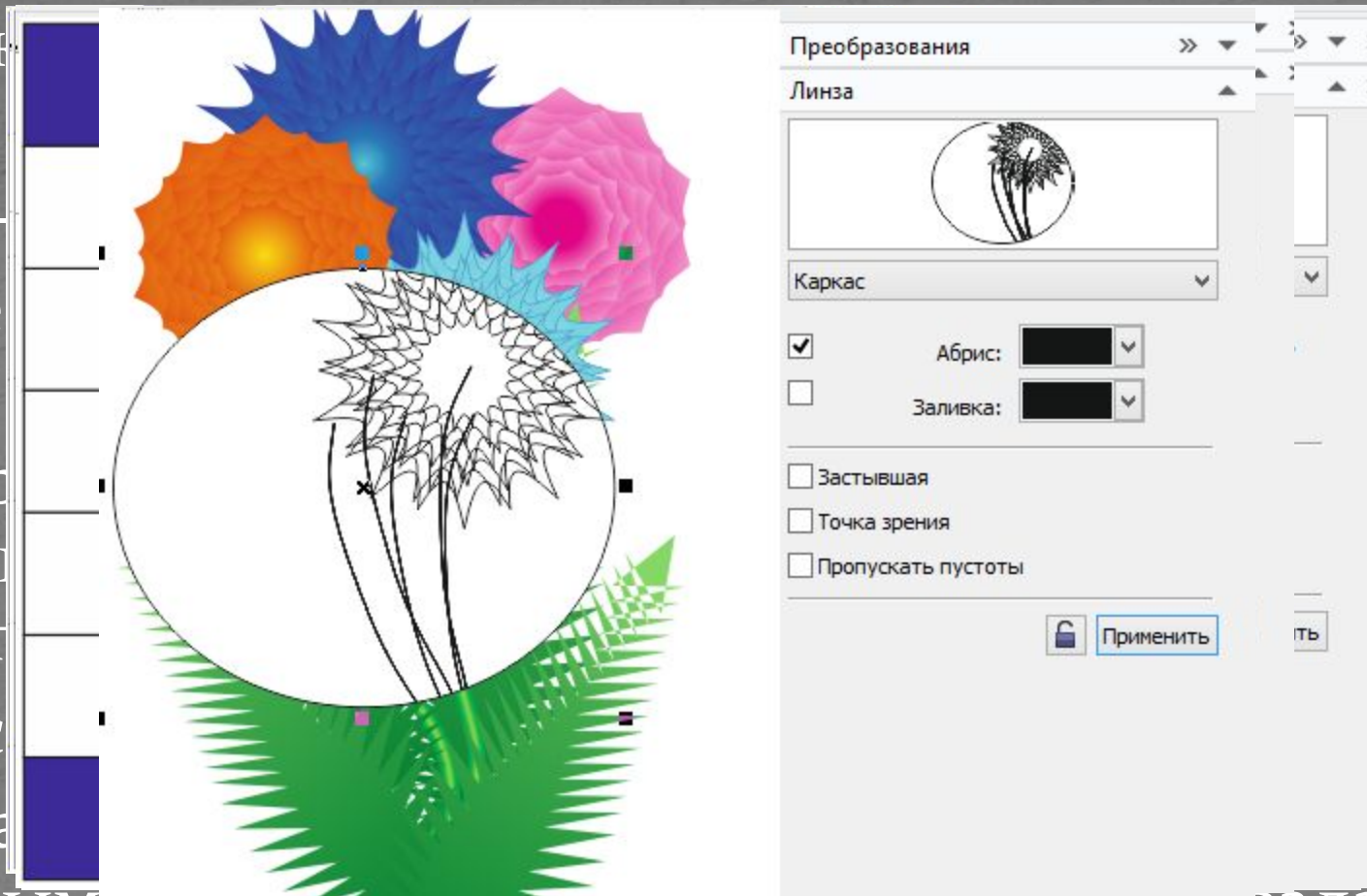

определенным цветом. При отмене заливки и задании черного цвета обводки перекрытая линзой часть рисунка как будто отображается в режиме Каркас, что и определило название линзы.

инфракрасном
ативным.
пределенном
изображения
серого (или
ое стекло.

Векторный графический редактор CorelDRAW.

Меню ЭФФЕКТЫ подменю ЛИНЗА

- Каждый из режимов линзы имеет свои настройки, однако некоторые из них повторяются. Наиболее интересным является параметр Заморозить, который позволяет превратить область под линзой в отдельное изображение.
- Эффект линзы применяется только к векторным объектам. Изображение, на которое он будет накладываться, может быть и растровым.

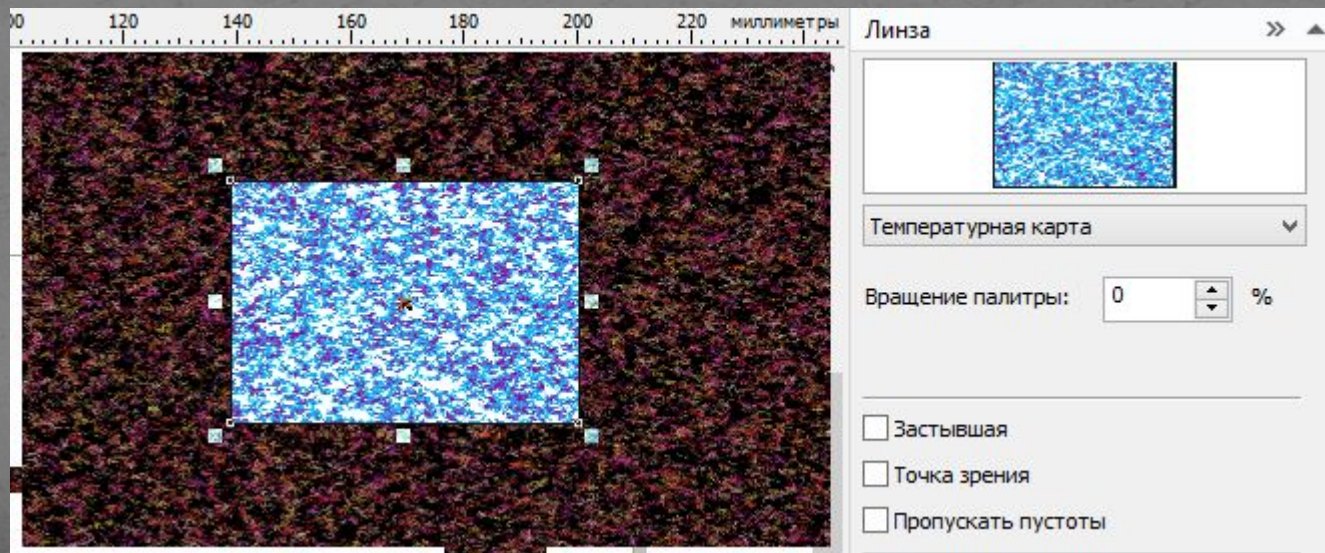

Векторный графический редактор

CoreIDRAW.

Меню ЭФФЕКТЫ подменю ЛИНЗА

- Режим работы с линзой Пропускать пустоты позволяет применять эффекты линзы только к объектам, игнорируя белые области.

*Векторный графический редактор CorelDRAW.
Меню ЭФФЕКТЫ подменю ДОБАВИТЬ
ПЕРСПЕКТИВУ*

- С помощью этой команды можно имитировать эффект перспективы. Редактировать эффект можно двумя способами: перемещая угловые маркеры пунктирного прямоугольника, в который вписан объект, или перемещая крестики, обозначающие точки схода перспективы.

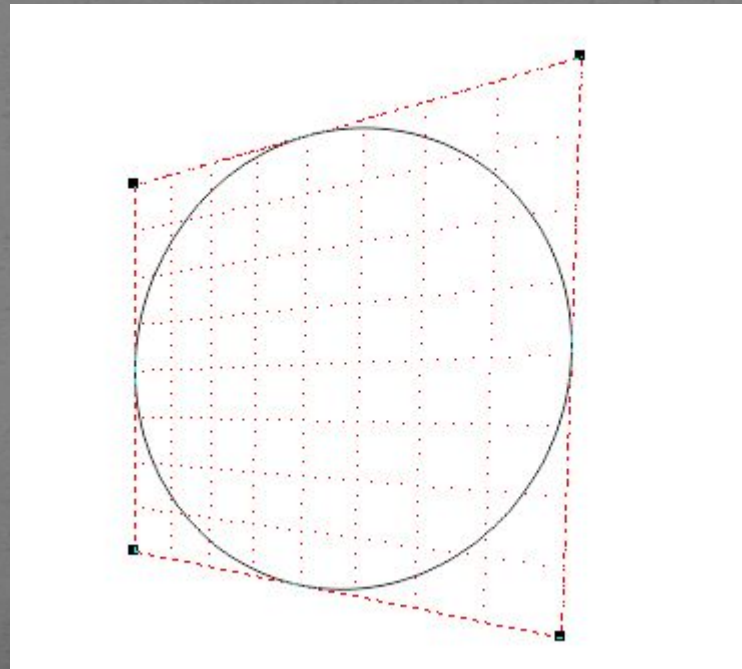

- Ролловер (Интерактивная кнопка)
- Интерактивная кнопка — это элемент веб-дизайна, который изменяет свой внешний вид в зависимости от состояния указателя мыши. Как правило, она реагирует на три события: NORMAL — указатель находится вне кнопки, OVER — указатель над кнопкой и DOWN — нажатие кнопки.

- **Подменю Удалить перспективу**

Отменяет эффект, примененный к выделенному объекту.

- **Подменю Скопировать эффект**

Копирует на выделенный объект эффект, примененный к другому объекту

- **Подменю Клонировать эффект**

Не только копирует эффект с одного объекта на другой, но и жестко связывает их параметры. Благодаря этому любое изменение параметров исходного (контрольного) эффекта автоматически воспроизводится на объекте клоне.

- Подменю «Преобразовать в растровые изображения» преобразует любой объект или группу объектов в объект растровой графики. После преобразования его нельзя будет редактировать, как векторный объект, но к нему можно будет применить эффекты растровой графики. В большинстве случаев это преобразование и выполняется для использования художественных эффектов, которые работают только с растровой графикой.

Векторный графический редактор

CorelDRAW.

Меню РАСТРОВЫЕ ИЗОБРАЖЕНИЯ

- В группе полей Цвет устанавливается количество цветов, которое будет получено. При большем количестве цветов качество рисунка увеличивается, но также растет и размер объекта растровой графики. Если установить флажок в поле «Со смешиванием», некоторые оттенки цветов будут достигаться смешением нескольких цветов. То есть вместо точек одного цвета в итоговом рисунке на том же месте могут быть несколько разноцветных точек.

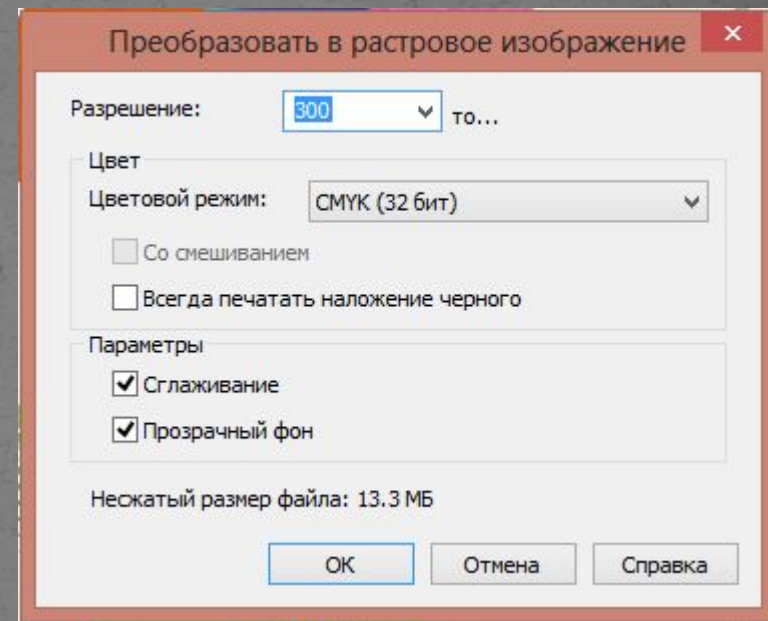

Векторный графический редактор

CoreIDRAW.

Меню РАСТРОВЫЕ ИЗОБРАЖЕНИЯ

В поле Разрешение задается разрешение рисунка в точках на дюйм, флажок Параметра Сглаживание предназначен для создания более гладких изображений путем удаления изломов из исходного рисунка. Флажок Прозрачный фон создает прозрачный фон рисунка.

Ожидаемый размер объекта при установленных параметрах будет показан в нижней части диалога.

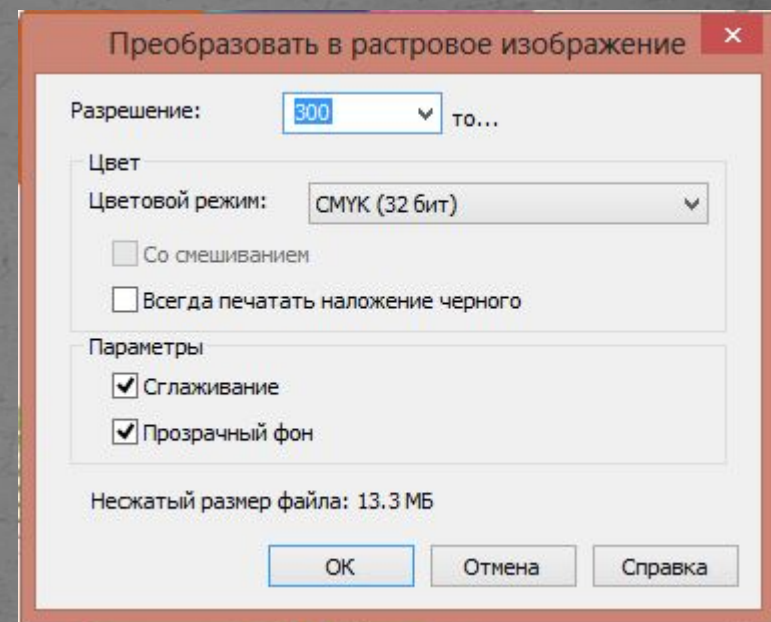

Векторный графический редактор CorelDRAW.

Меню

- Подменю «Преобразование» преобразует любой объект в векторный объект. После преобразования растровый объект выполняется, которые работают
- Подменю «Автоматическая контрастность» делает черные, самые темные, распределяя в н

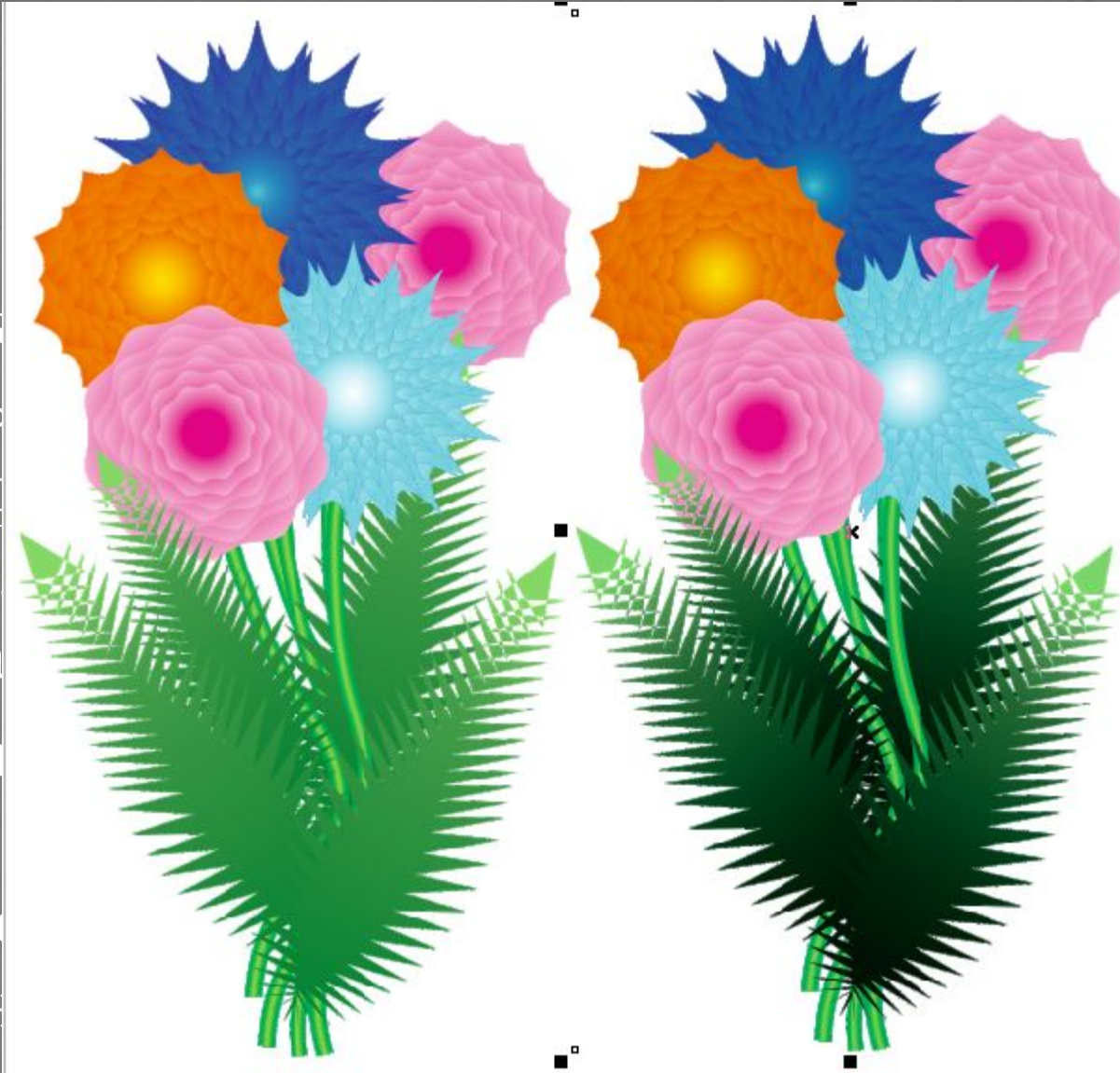

ия» преобразует растровую графику. активировать, как изменить эффекты преобразования и других эффектов, раивает цвет и темные пиксели в темных равномерно

- Подмена
откры
парам
контр

Лаборатория по корректировке изображений

Рабочий просмотр



Автонастройка

Температура: 5 617

Оттенок: 16

Насыщенность: 0

Яркость: -9

Контрастность: 21

Светлые тона: 50

Тени: 29

Промежуточные тона: 16

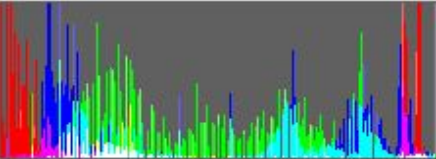

Советы

Выберите "Создать снимок", чтобы сохранить настройки изображения. Эскизы снимков отображаются под окном предварительного просмотра и позволяют сравнить и выбрать лучший вариант изображения. Чтобы удалить снимок, нажмите кнопку "Закреть" в

Дополнительно...

Создать снимок

Сброс до исходного состояния

OK Отмена Справка

ИЯ»
ВОМ
И

- Подм
выпо
прие
необ

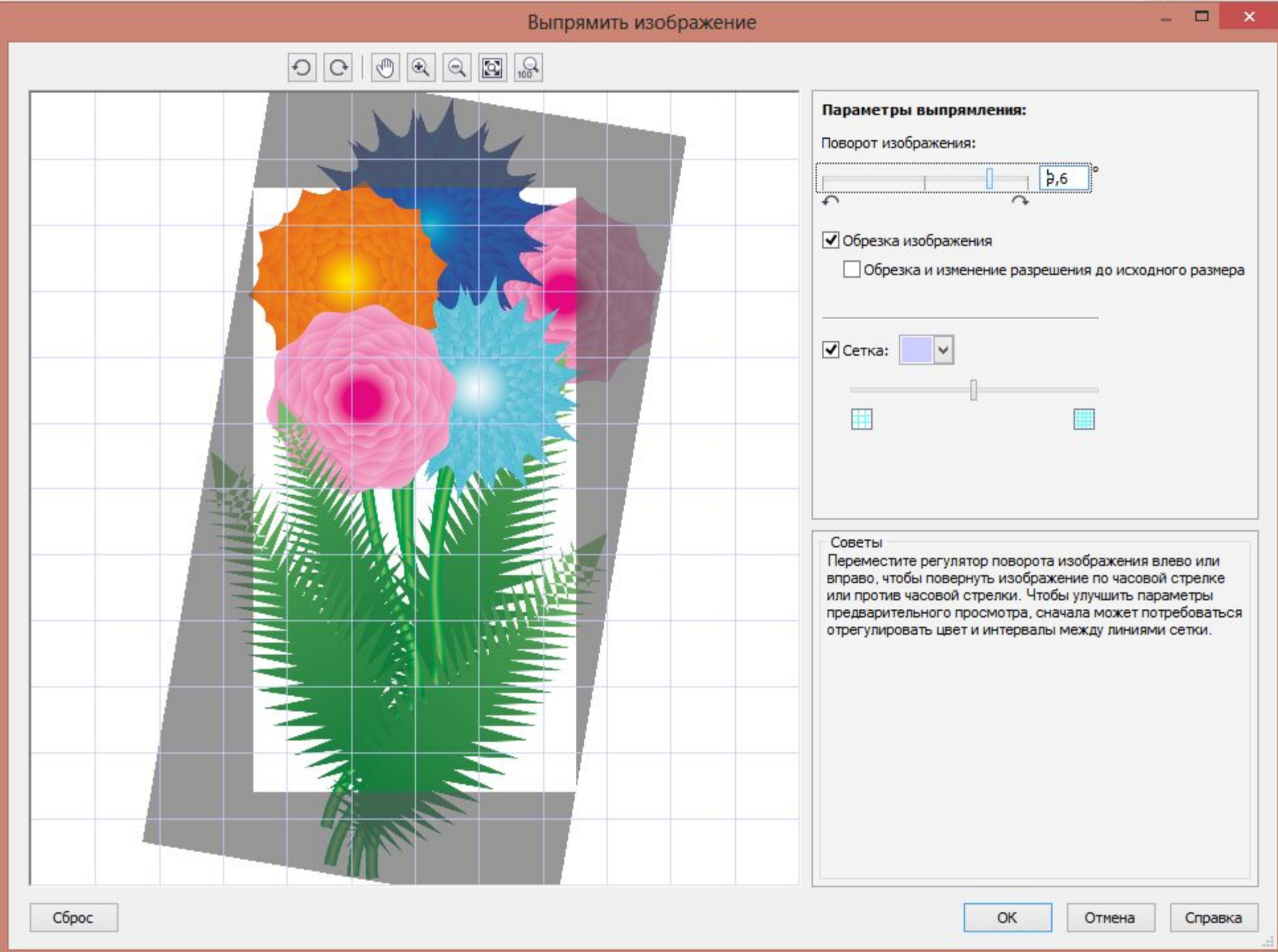

стро
ный
если

Векторный графический редактор

CorelDRAW

Меню

- С помощью...
сделать пр...
оттенки вв...
расположе...
выбрать...
позволяет...
невидимы...
изменений...
переключате...
цвета. Все ост...

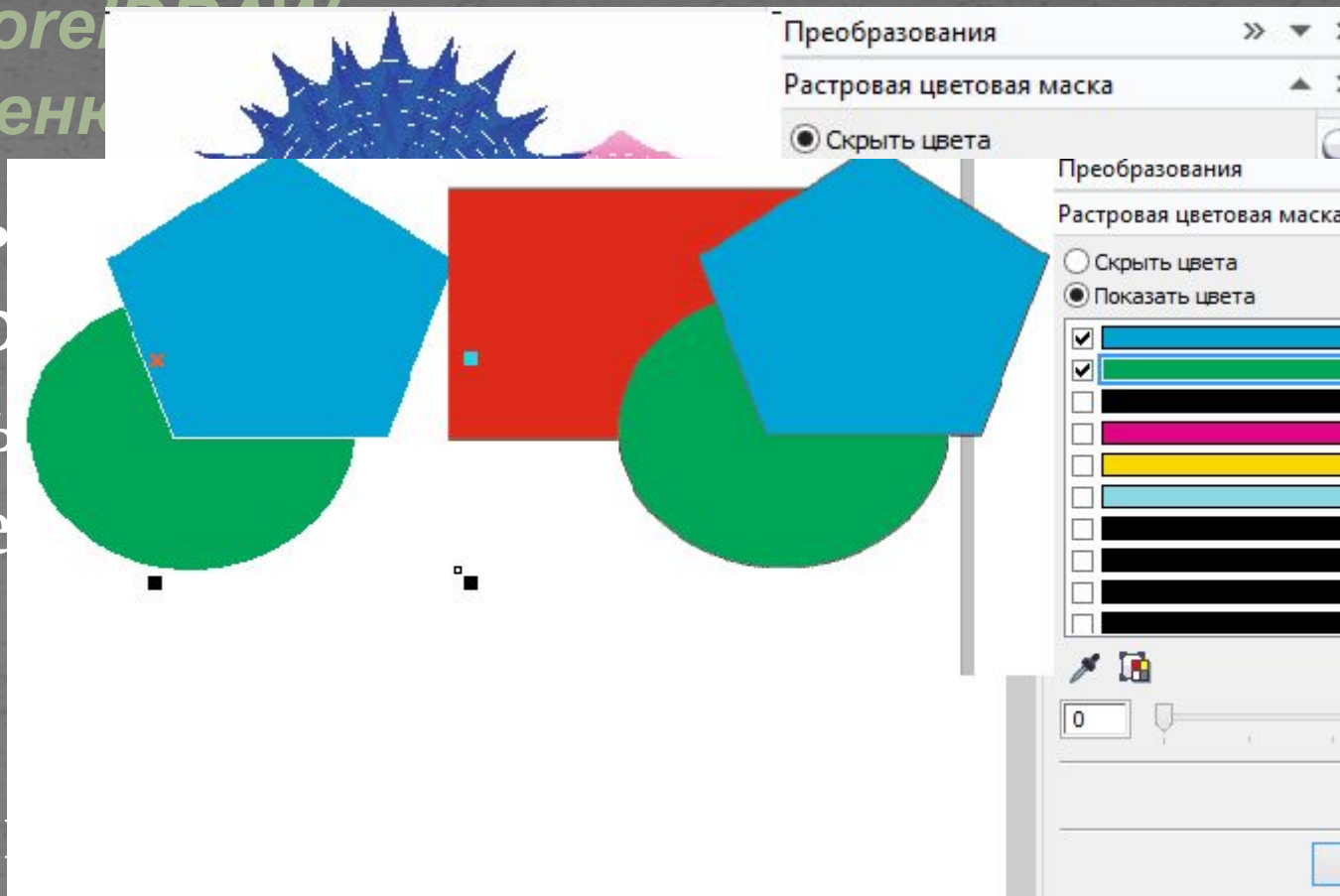

а, можно
которые
ючитель,
позволяет
цвета
стать
тятся без
положении
тятся нужные
браны.

- Физические размеры растровых изображений можно изменять путем увеличения или уменьшения их высоты и ширины. При увеличении размеров растрового изображения приложение добавляет новые пиксели между существующими; их цвета определяются цветами соседних пикселей. При значительном увеличении размеров растровых изображений они могут отображаться в растянутом и пикселизированном виде.
- Размер растрового изображения на экране зависит от высоты и ширины изображения в пикселях, от уровня масштабирования и от настроек монитора. В результате размер растрового изображения может выглядеть иначе на экране и при выводе на печать.

CorelDRAW.

Меню РАСТРОВЫЕ ИЗОБРАЖЕНИЯ / ИЗМЕНИТЬ

- Флажок «Со сглаживанием» уменьшает появление неровных линий в изображении.
- Если нужно сохранить размер файла, то устанавливается флажок «Сохранять размер файла»

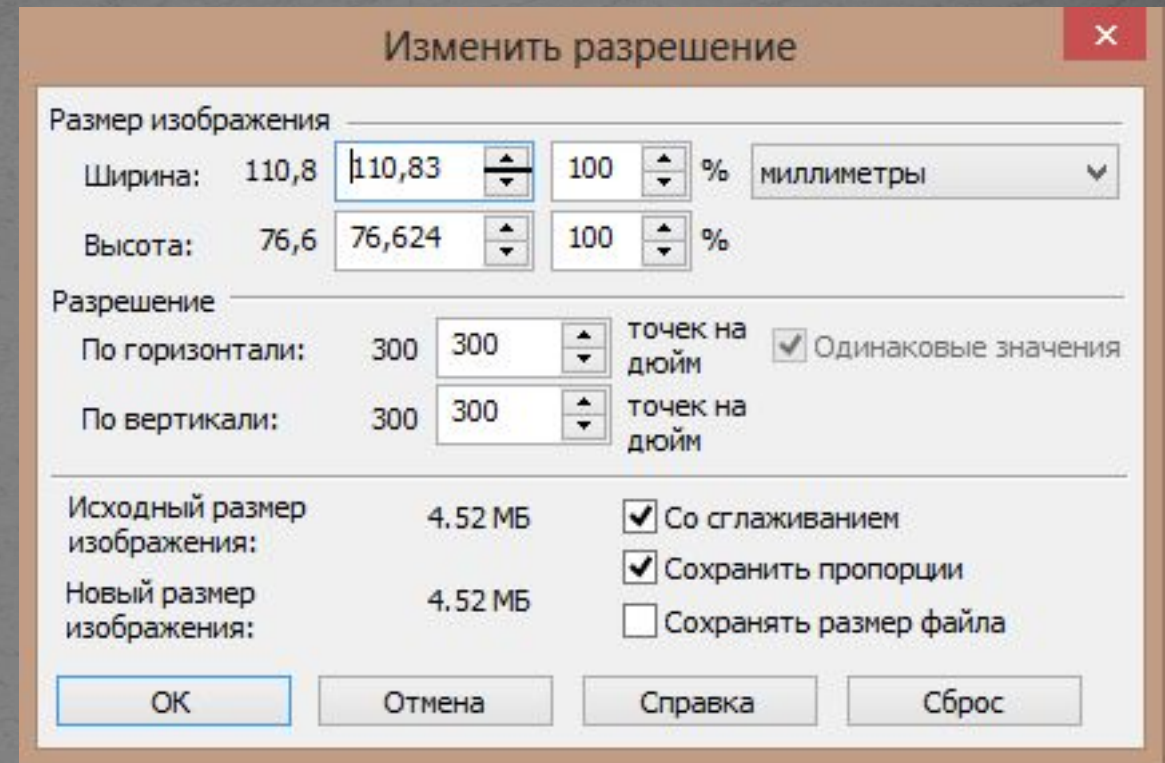

Если этот флажок установлен, то разрешение растрового изображения будет автоматически изменяться при изменении размеров изображения.

Векторный графический редактор

CorelDRAW.

Меню РАСТРОВЫЕ ИЗОБРАЖЕНИЯ / РЕЖИМ

Уменьшение или

- Черно-белый (1 бит)
- Оттенки серого (8 бит)
- Двухцветный (8 бит)
- Палитра (8 бит)
- Цвет RGB (24 бит)
- Цвет Lab (24 бит)
- Цвет CMYK (32 бит)

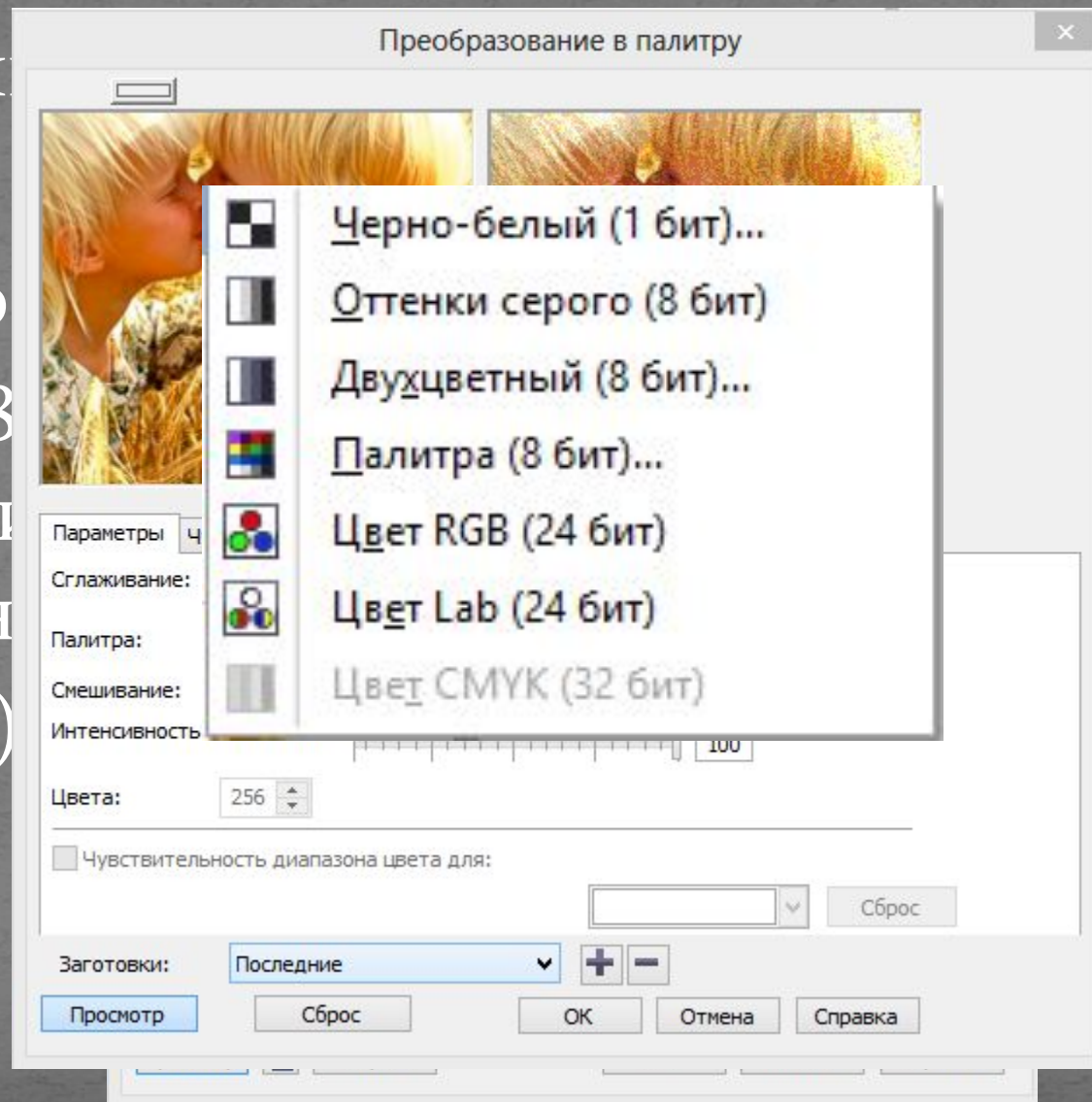



ание тонового
красок, из
цвета

- Трассировка изображений
- При выборе замкнутой области подход «штрихи»
- При выборе криволинейной области картирование также контура

PowerTRACE

Просмотр: До и после Прозрачность: 80

Тип трассировки: Абрис

Тип изображения: Логотип

Настройка Цвета

Элементы управления трассировкой

Деталь: +

Сглаживание: 25

Сглаживание угла: 0

Параметры

Удалить исходное изображение

Удалить фон

Автоматически выбрать цвет

Задать цвет:

Удалить цвет из всего изображения

Слияние соседних объектов одного цвета

Удаление наложения объекта

Группировка объектов по цвету

Сведения о результатах трассировки

Кривые: 286

Узлы: 30645

Цвета: 45

← → Сброс Параметры...

OK Отмена Справка

ние
отся
етод
арт,
кже
КТЫ
ВКИ
СОМ
овка

Векторный графический редактор CorelDRAW.

Меню РАСТРОВЫЕ ИЗОБРАЖЕНИЯ / Трехмерные эффекты

эффекты

- СФЕРА: Данный эффект можно по горизонтальной оси. Эффект перспективы.
- ЦИЛИНДР: Данное изображение на горизонтальной оси. Изменяется в диапазоне от 1 до 20. Ползунок.
- РЕЛЬЕФ: Данное изображение барельефного изображения. Глубину создания от 1 до 20. Ползунок. Диапазон изменений может находиться от 1 до 500.

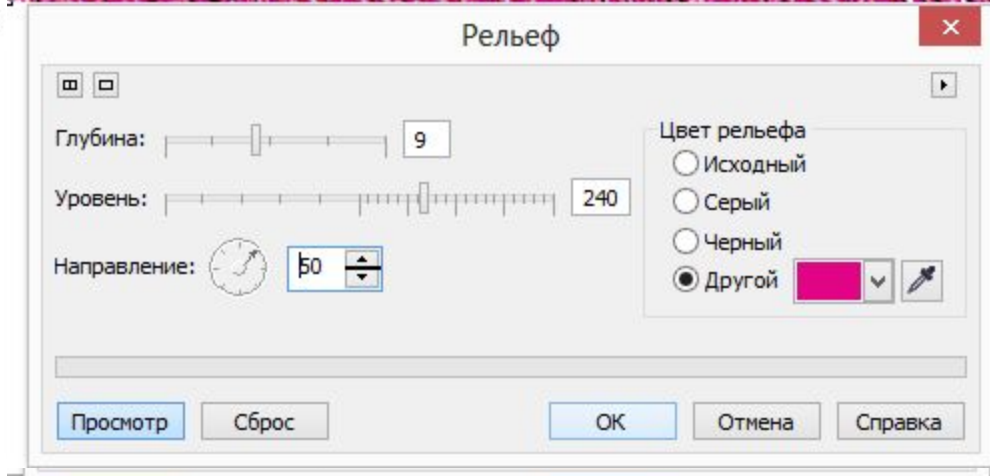

я. Вращать объект очень похоже на в обеих плоскостях. Эффект наложения цилиндра может быть искажения может быть чеканки или на устанавливает может находиться реализации чеканки.

Векторный графический редактор CorelDRAW.
Меню РАСТРОВЫЕ ИЗОБРАЖЕНИЯ / Трехмерные
эффекты



- ЗАГИБ КРАЯ СТИЛ
- ПЕРСПЕКТИВА
- ВДАВЛИВАНИЕ
- СФЕРА: Данный

ого уголка
эффект создания
Данный фильтр
выдавливания
создания сферы,
вображение

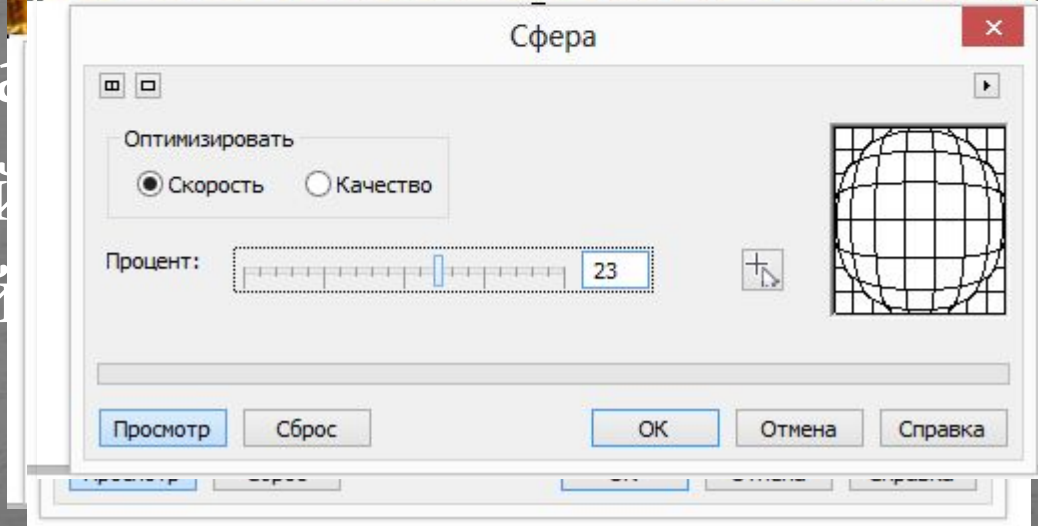

Векторный графический редактор CorelDRAW.

Меню РАСТРОВЫЕ ИЗОБРАЖЕНИЯ / Художественные мазки

В этой группе на художественные мазки углем или акварелью.

- УГОЛЬ: предназначен для рисунка черного цвета
- ЦВЕТНОЙ КАРАНДАШ: предназначен для рисунка цветными карандашами
- ЦВЕТНОЙ КАРАНДАШ: предназначен для рисунка цветными карандашами
- КУБИЗМ имитирует

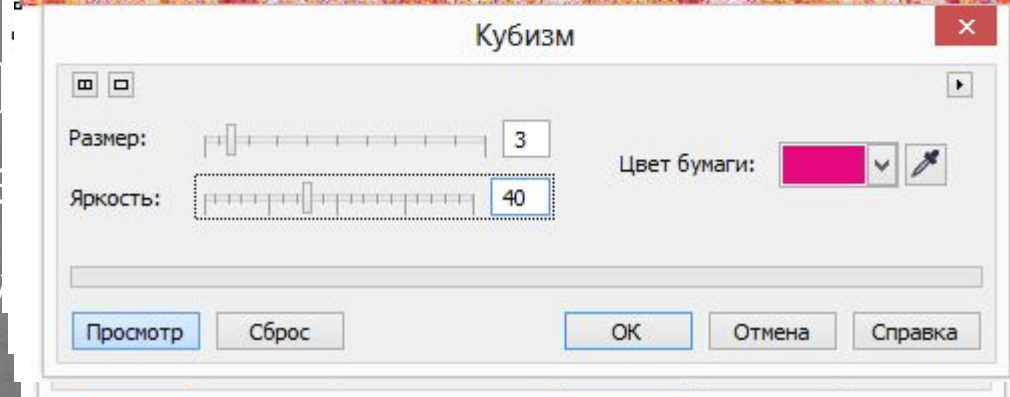

ищие традиционные рисунка карандашом, акварелью или пастелью.

а углем бархатно-

нен для имитации

имитации рисования углем.

ками в стиле кубизм

Векторный графический редактор CorelDRAW.

Меню РАСТРОВЫЕ ИЗОБРАЖЕНИЯ / Художественные мазки

- ИМПРЕССИОНИЗМ: рисование в стиле импрессионизма с помощью масляными красками в
- МАСТИХИН: имитация рисования мастихином. Очистка палитры от красок с помощью
- ПАСТЕЛИ: имитация рисования специальными мягкими карандашами.
- ПЕРО И ЧЕРНИЛА: рисование перьевой чернилкой.
- ПУАНТИЛИЗМ: эффект пуантилизма. Для этого изображения случайные пикселы, которые помещаются на цвет фона

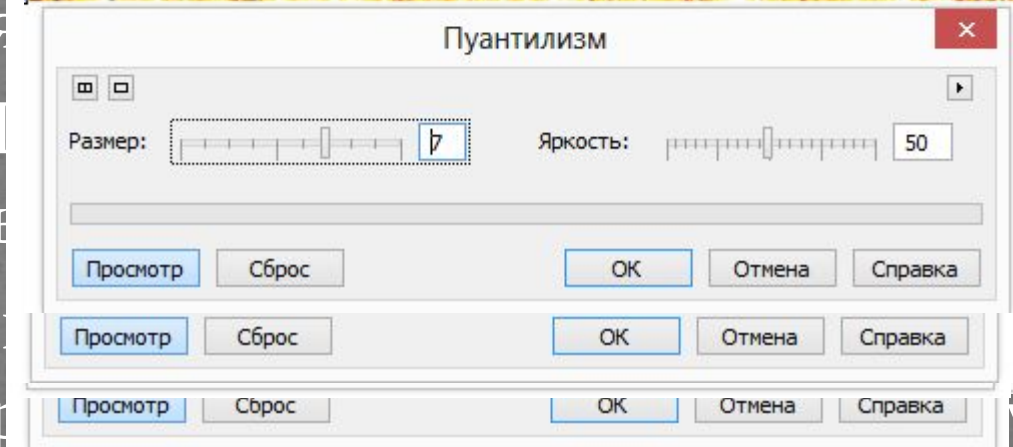

яными красками в
ический прием —
ожом для очистки
есть рисования
ками.
сунка с помощью
тику пуантилизма.
случайные пикселы,

Векторный графический редактор CorelDRAW.

Меню РАСТРОВЫЕ ИЗОБРАЖЕНИЯ / Художественные мазки

- СКРЕБОК: имитирует процарапывание и царапание изображения
- БЛОКНОТ ЭСКИ: имитирует рисунок на планшетке, то есть наброска или зарисовка
- АКВАРЕЛЬ: предельно имитирует рисование с помощью акварели
- ВОДЯНОЙ МАРКЕР: имитирует рисование на основе водной основы
- ВОЛНИСТАЯ БУМАГА: имитирует рисование на бумаге, имеющей объемную структуру

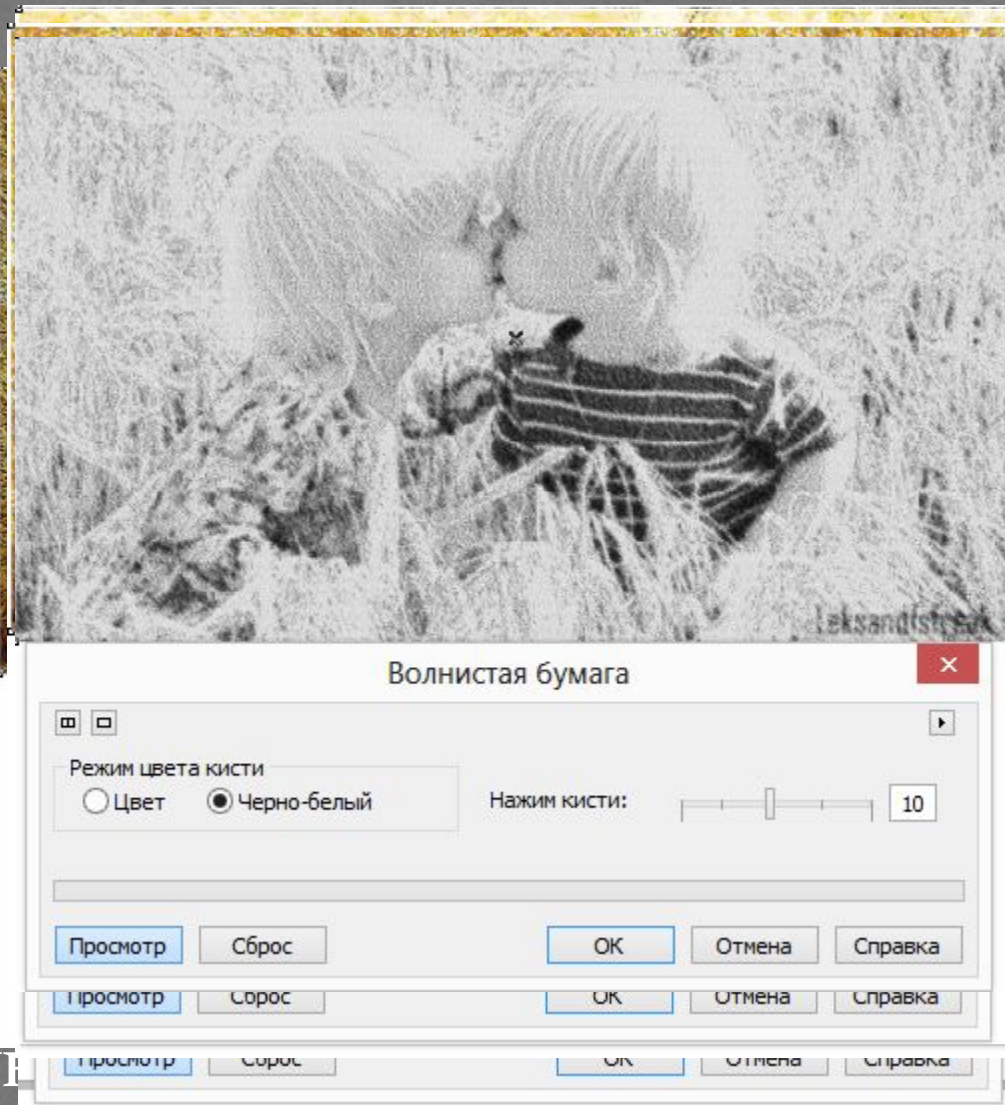

еский прием — скребковой доске. Карандашом на вид карандашного рисунка с проработки деталей рисунка с эффектом рисунка в воде. Рисование маркером на водной основе. Рисунка на бумаге, имеющей объемную структуру.

Векторный графический редактор CorelDRAW. Меню РАСТРОВЫЕ ИЗОБРАЖЕНИЯ / Размытость

В этой группе находят
далее

- НАПРАВЛЕННОЕ
изображения с небо
из самых мягких
дефекты изображе
практически неза
изображения.
- РАЗМЫТОСТЬ ПО
размытия изображе

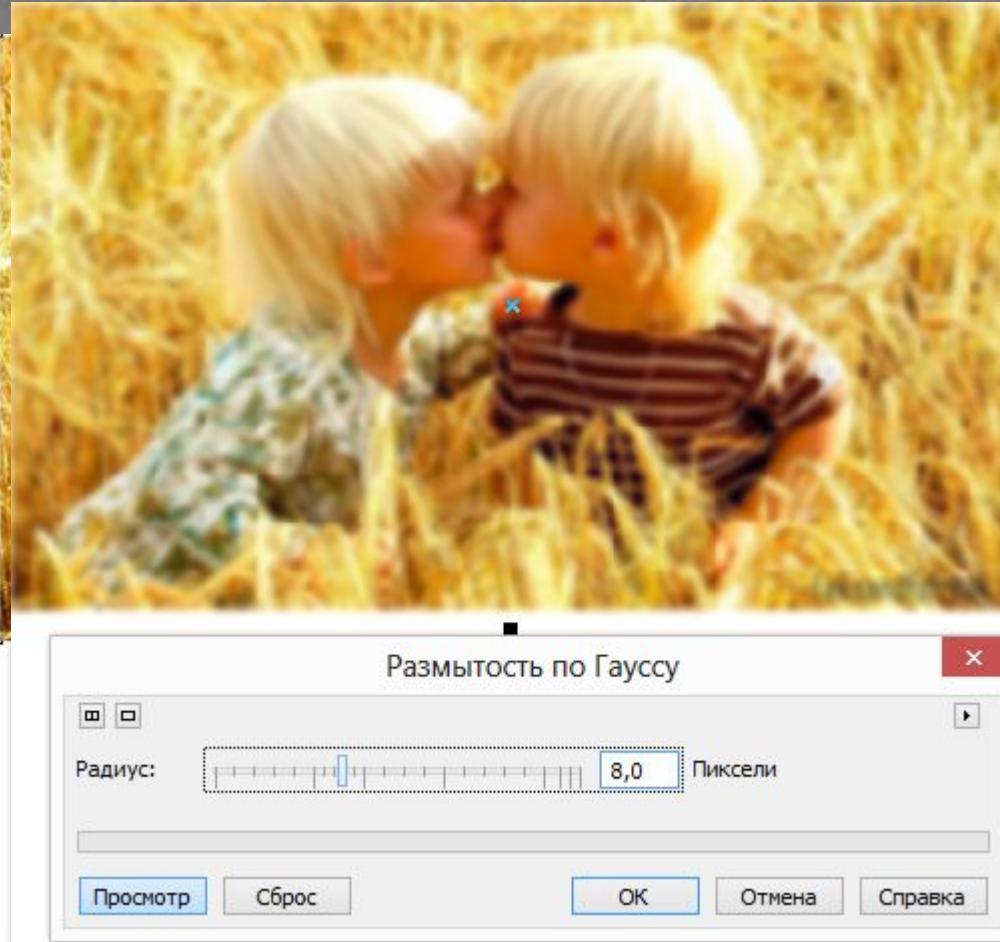

гумана, дыма и так

ет шероховатость
рисунка. Это один
ранить небольшие
ли царапины) с
чества исходного

создания эффекта

Векторный графический редактор CorelDRAW. Меню РАСТРОВЫЕ ИЗОБРАЖЕНИЯ / Размытость

- ПОДЧИСТКА
сглаживани
размеров пя
- РАЗМЫВКА
устраняя ре
- РАЗМЫТОС
размытости
- РАДИАЛЬН
увеличении
- ИНТЕЛЛЕК
сохранении

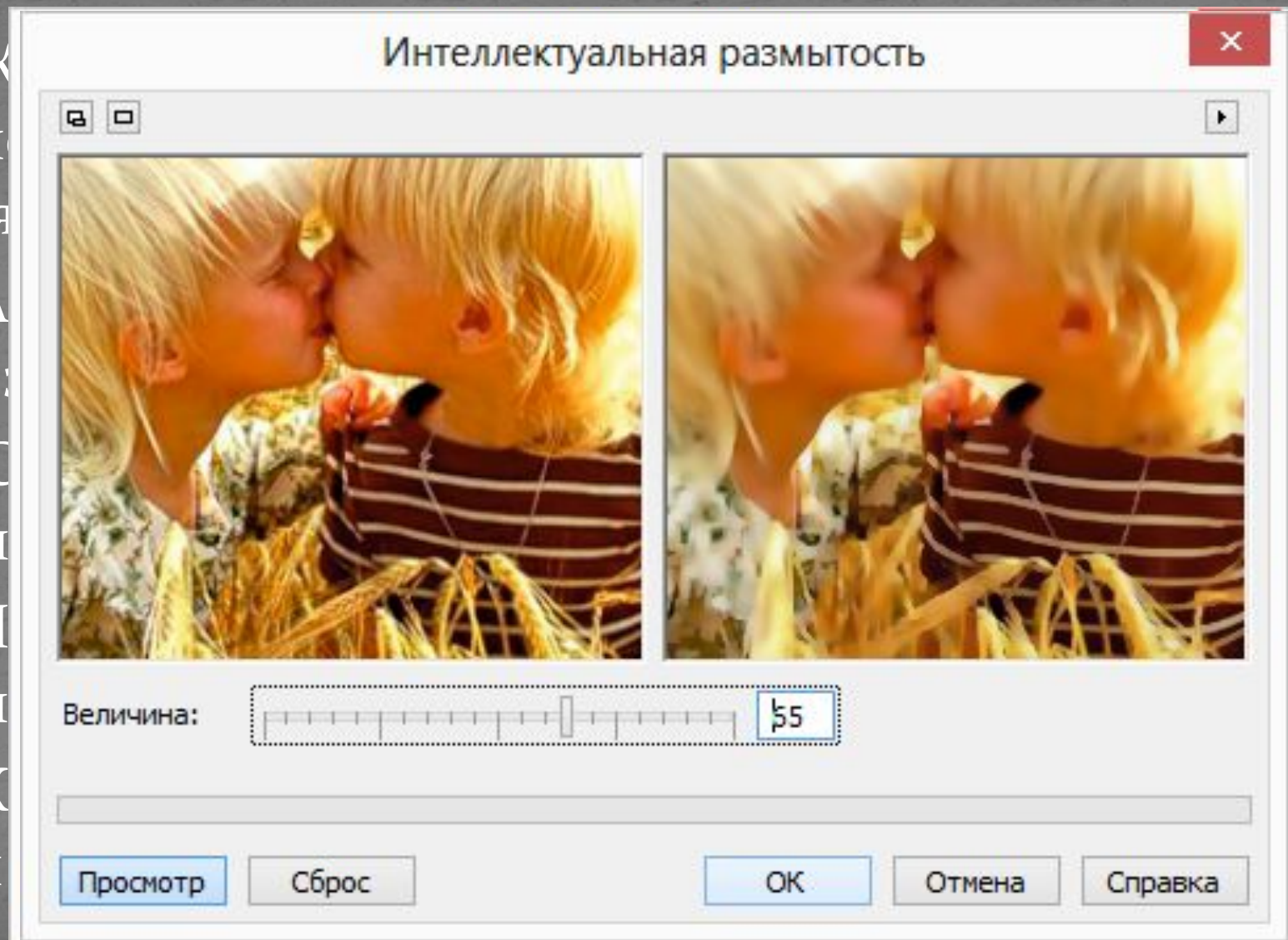

ю цвета и
изменения
бражение,
ия, эффект
ытия при
жения при

Векторный графический редактор CorelDRAW. Меню РАСТРОВЫЕ ИЗОБРАЖЕНИЯ / Размытость

- СГЛАЖИВАЮТ края изображения с небольшим количеством размытия
- СМЯГЧАЮТ края изображения с небольшим количеством размытия
- МАСШТАБИРУЮТ изображение, дополняют его

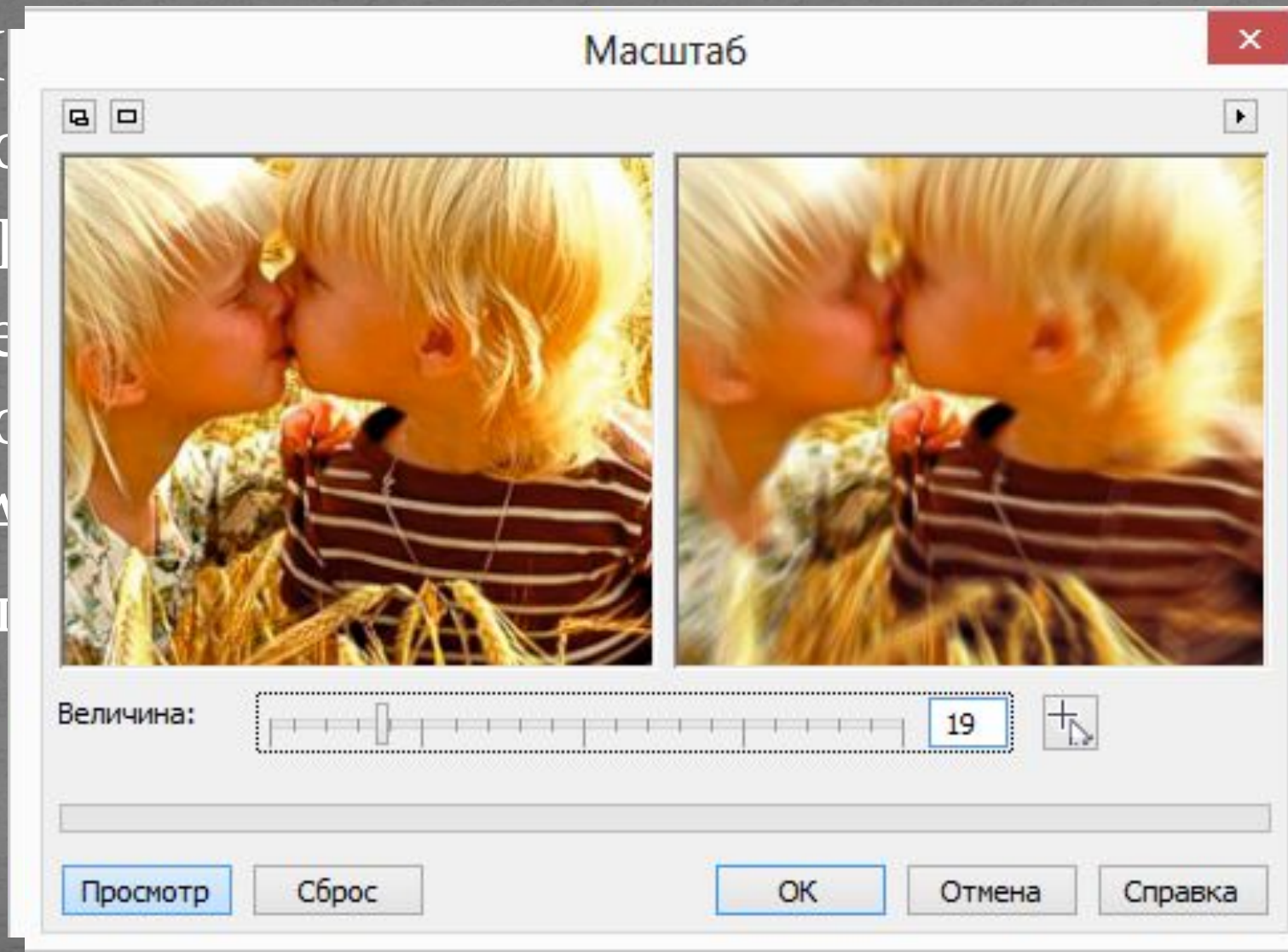

ражения с
рховатость
етотени с
размытия

Векторный графический редактор CorelDRAW. Меню РАСТРОВЫЕ ИЗОБРАЖЕНИЯ / КАМЕРА

- ДИФФУЗИЯ
просмотра
свет среду
создавая б
Этим фи
царапины
- ФОТОФИЛЬТР

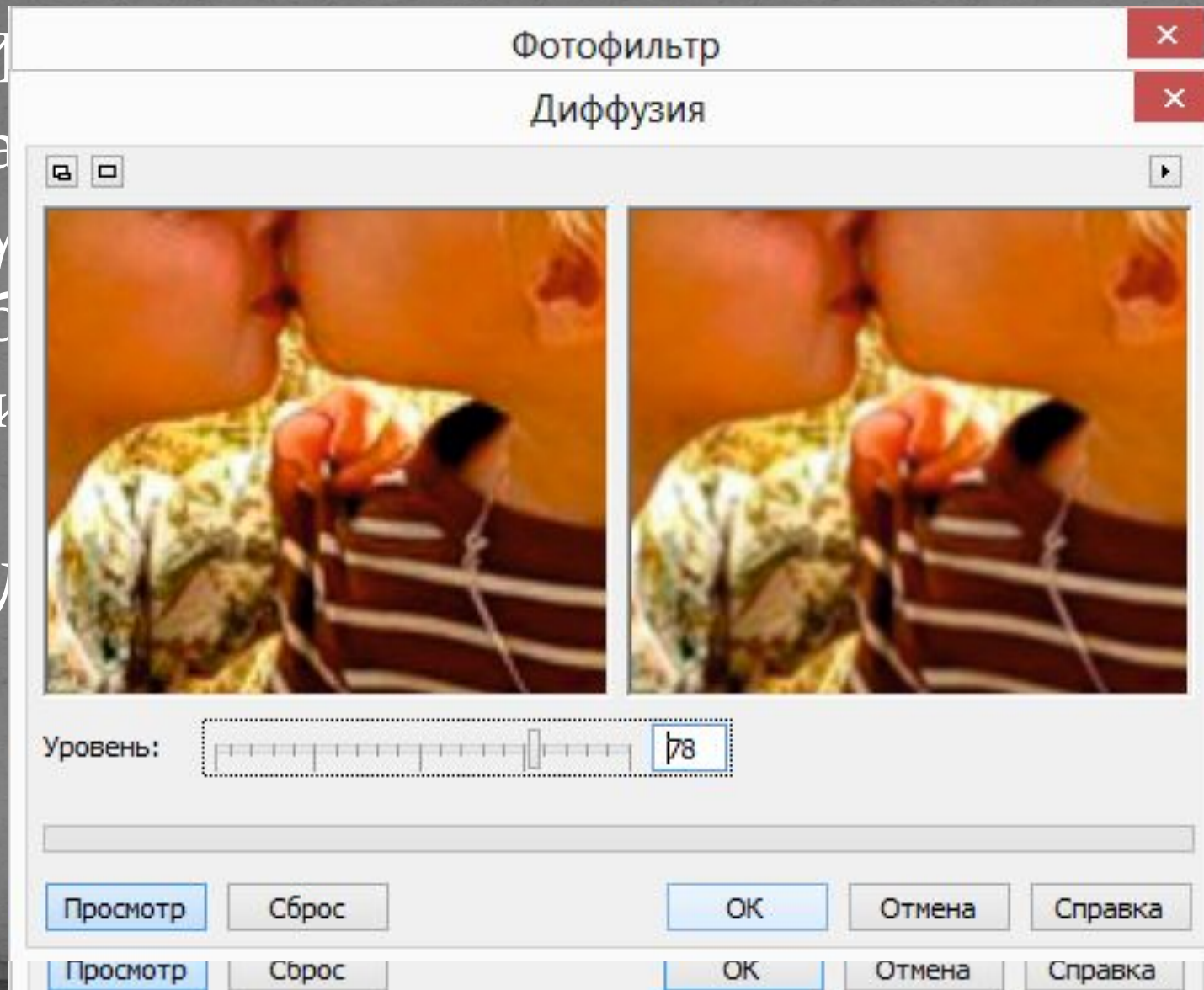

имитации
соединяющую
е пиксели,
образение.
возможные
и.
е стекло.

Векторный графический редактор CorelDRAW.

Меню РАСТРОВЫЕ ИЗОБРАЖЕНИЯ / Преобразование цвета

В этой группе
гамму точек
эффекта разм
● ГРАДИЕНТН
изменения то
цветовой мод
● ПОЛУТОН: о
которые раск
определяется
точки) в диап

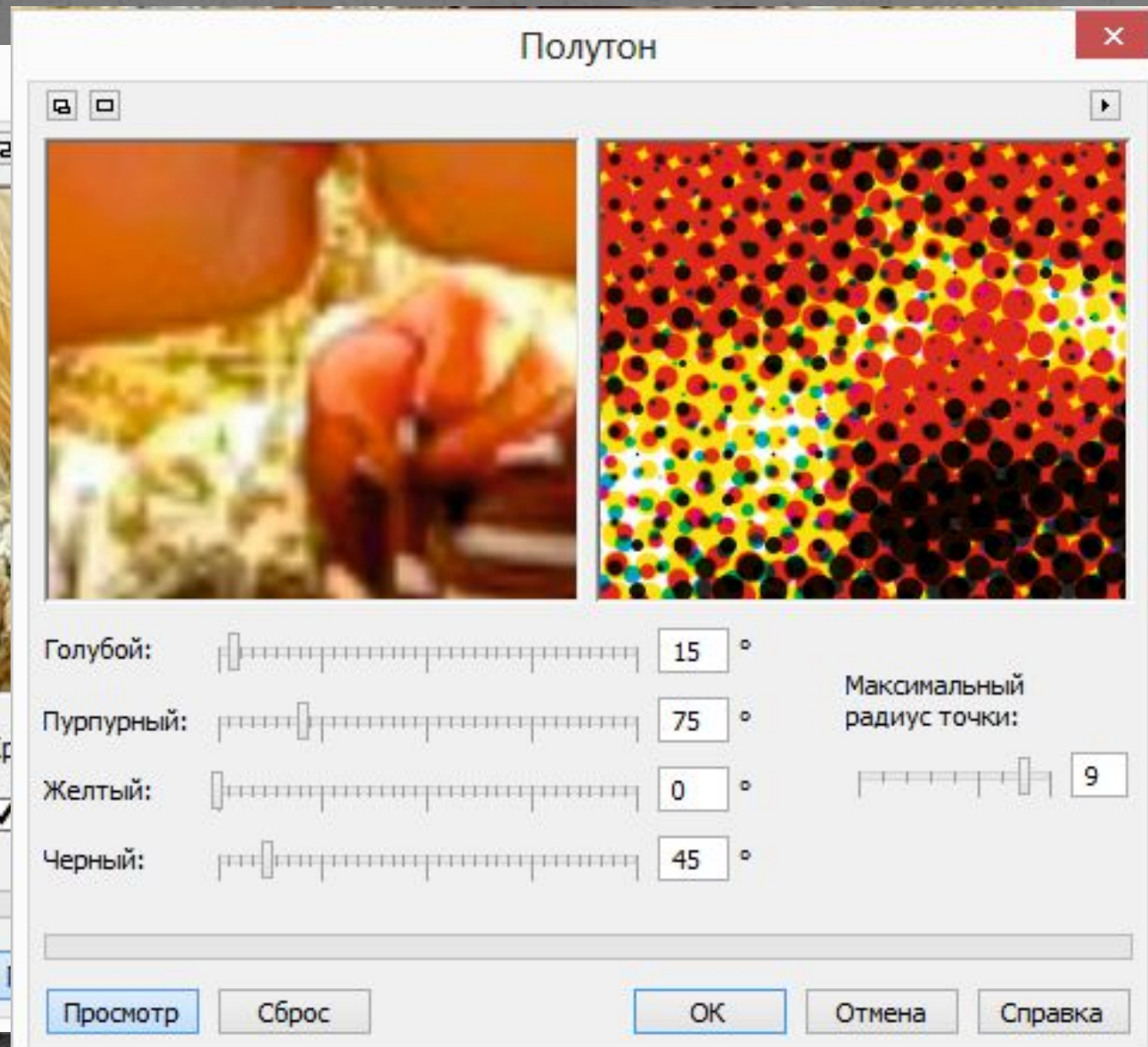

...ие цветовую
...ля создания
...изображения.
...направления
...использовании
...его цветов.
...арные пятна,
...а этого пятна
...ый радиус

Векторный графический редактор CorelDRAW.

Меню РАСТРОВЫЕ ИЗОБРАЖЕНИЯ / Преобразование цвета

- ПСИХОД...
образом,
- СОЛЯРИ...
небольш...
изображ...

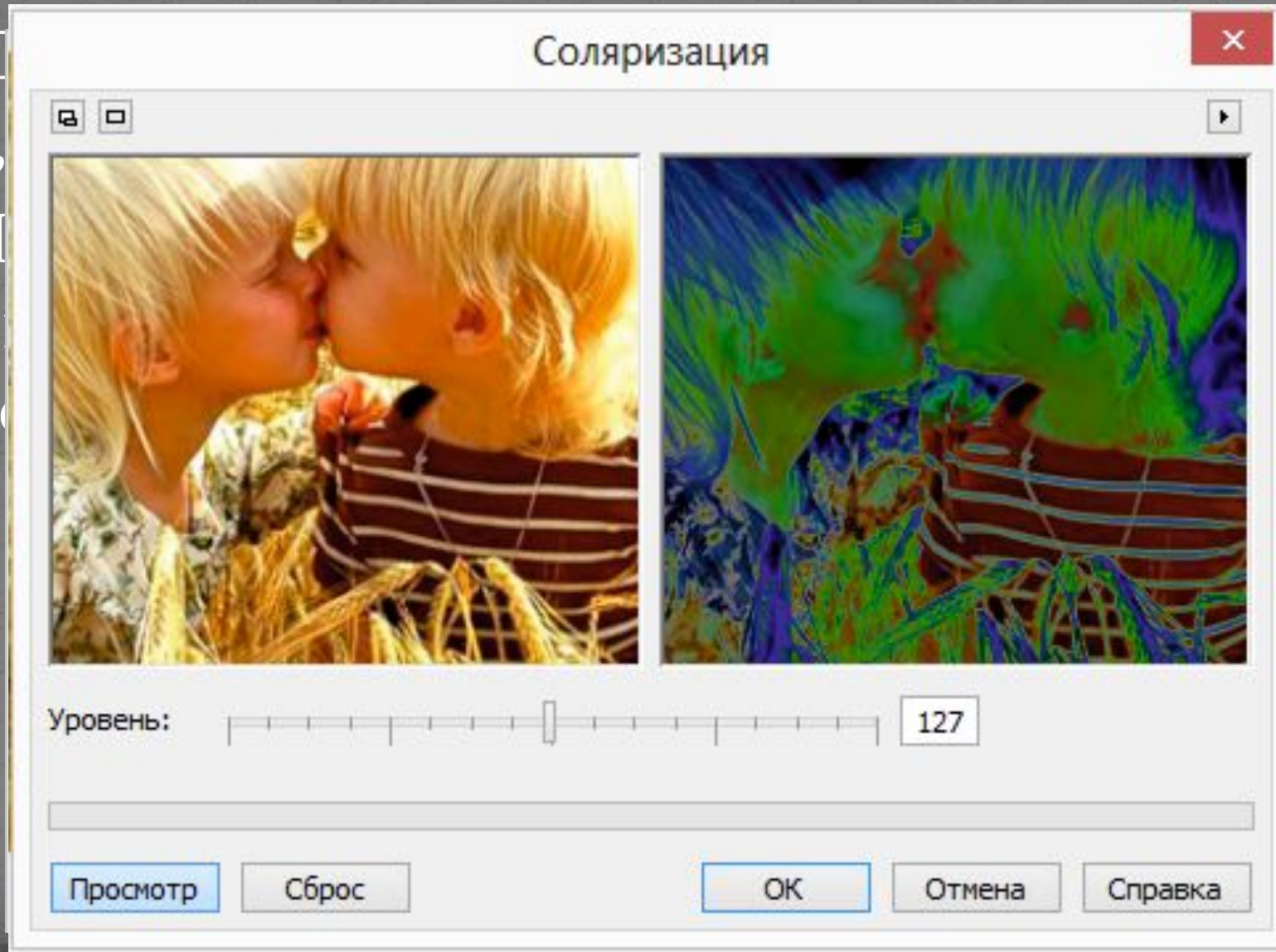

лучайным
ложные с
ирование

Векторный графический редактор CorelDRAW.

Меню

В этой группе изображений соприкасаются

- **ОБНАРУЖЕ**

Цвет изображений и объектов просвечивает

- **НАЙТИ КРА**

освещенности

- **ТРАССИРОВ**

цвета или освет

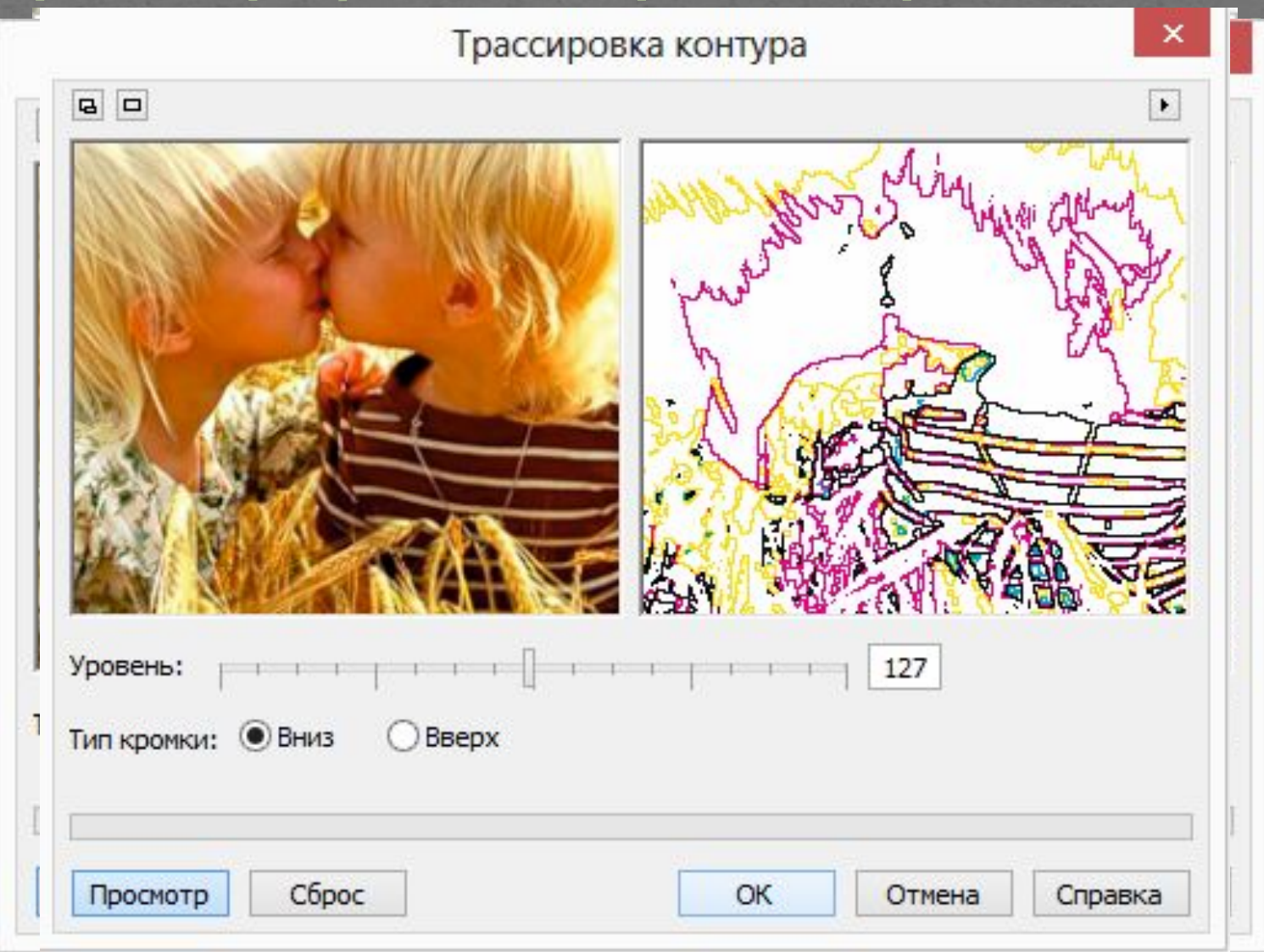

е контуры
о которым

ый эффект.
динаковыми
рез которые

цвета или

го перехода