

**ТЕХНОЛОГИЧЕСКАЯ
ПЛАТФОРМА
«ТЕКСТИЛЬНАЯ И ЛЕГКАЯ
ПРОМЫШЛЕННОСТЬ КАК
ИНСТРУМЕНТ СОДЕЙСТВИЯ
ИННОВАЦИОННОМУ
РАЗВИТИЮ»**



СИСТЕМНЫЕ ПРОБЛЕМЫ ТЕКСТИЛЬНОЙ И ЛЕГКОЙ ПРОМЫШЛЕННОСТИ

Неравномерные условия конкуренции отечественных товаров с импортными товарами на внутреннем рынке.

Засилье на внутреннем рынке нелегальной и контрафактной продукции, не облагаемой налогами и пошлинами.

Отсутствие сбалансированного сырьевого рынка

Недоступность кредитных ресурсов под техническое перевооружение

Слабая цепь совместных научно-технологических разработок Бизнеса и Науки

Отсутствие стабильных экономических правил по ведению бизнеса

РОССИЙСКАЯ ФЕДЕРАЦИЯ – ЧИСТЫЙ ИМПОРТЕР ТЕКСТИЛЬНОЙ И ШВЕЙНОЙ ПРОДУКЦИИ, ДОСТИГШИЙ В 2008 Г ВНЕШНЕТОРГОВОГО ДЕФИЦИТА БОЛЕЕ ЧЕМ В 3,5 МЛРД. ЕВРО

Эволюция внешнеторгового дефицита Российской Федерации по отношению к мировой торговле

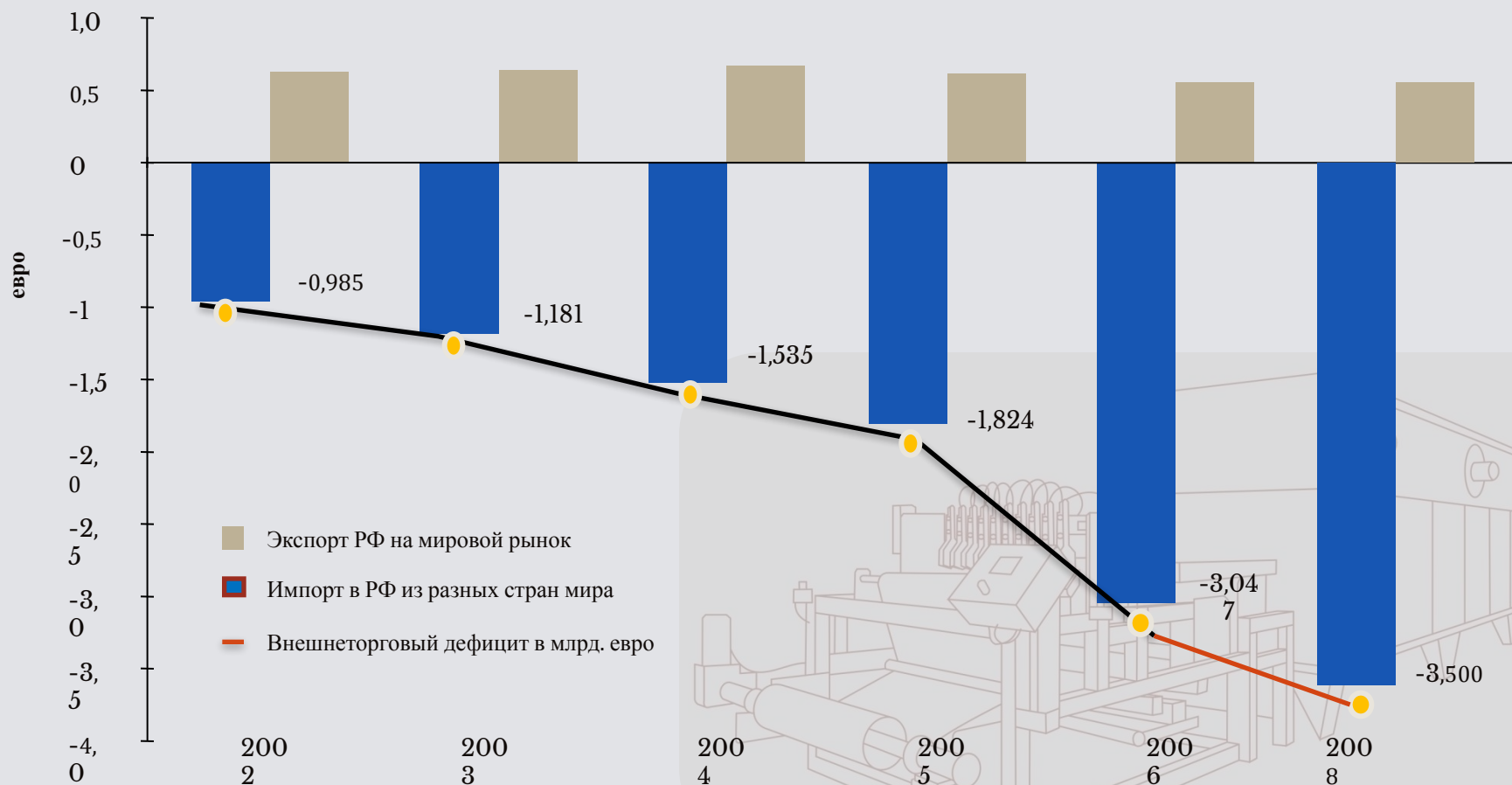

Источник : Анализ ГТО на данных Комтрейда

ПРЕДПОСЫЛКИ К СОЗДАНИЮ ТЕХНОЛОГИЧЕСКОЙ ПЛАТФОРМЫ «ТЕКСТИЛЬНАЯ И ЛЕГКАЯ ПРОМЫШЛЕННОСТЬ». СТРАТЕГИЯ ГОСУДАРСТВА

Итоги заседания президиума Государственного совета
Российской Федерации от 20 июня 2008 года

Перечень поручений Президента Российской Федерации от 03
июля 2008 г. №Пр-1369

Стратегия развития легкой промышленности России до 2020 года
от 15.07.2008 ВП-П9-4244

ФЦП «Исследования и разработки по приоритетным
направлениям развития научно-технологического комплекса
России на 2007-2012 годы»

Региональные программы развития текстильной и легкой
промышленности

ЦЕЛЬ И ЗАДАЧИ ТЕХНОЛОГИЧЕСКОЙ ПЛАТФОРМЫ

СТРАТЕГИЧЕСКАЯ ЦЕЛЬ - интенсификация инновационного развития текстильной и легкой промышленности России, создание технологического базиса, включающего совокупность «прорывных» технологий, радикального обеспечения эффективного соответствия объемов производства, качества и ассортимента продукции совокупному спросу потребителей, повышения национальной значимости, конкурентоспособности отрасли и ее имиджа в мировом сообществе.

ЗАДАЧИ

КРАТКОСРОЧНЫЕ (ближайший год)

СРЕДНЕСРОЧНЫЕ (2-4 года)

ДОЛГОСРОЧНЫЕ (5-8 лет)

Научно-технологические

Стратегическая программа исследований

Дорожные карты развития технологий и материалов по группам

Мировой уровень технологий и материалов по группам

Производственные

Разработка стратегии развития производственной базы ТП

Реализация первого этапа стратегии развития производственной базы ТП

Производство продуктов в соответствии с планируемым спросом

Рыночные

Прогноз развития рынков по разрабатываемым продуктам в рамках ТП

Разработка бизнес-планов на разрабатываемые НИРы, готовых к внедрению

Увеличение доли отечественной продукции по разрабатываемым рынкам в РТ и РФ

Образовательные

Определение потребности в кадрах по специальностям и специализации

Новые образовательные стандарты

Осуществление целевой подготовки кадров и обеспечение областей текстильной и легкой промышленности в рамках разрабатываемых технологий будущего

Социальные

Структура занятости в текстильной и легкой промышленности

Программа привлечения молодых специалистов и их закрепление в отраслях

Создание новых рабочих мест с высоким уровнем производительности труда и интеллектуальным уровнем подготовки

ТЕХНОЛОГИЧЕСКАЯ ПЛАТФОРМА «ТЕКСТИЛЬНАЯ И ЛЕГКАЯ ПРОМЫШЛЕННОСТЬ» ОРИЕНТИРОВАНА НА:

**Технологическую модернизацию экономики
текстильной и легкой промышленности**

**Повышение конкурентоспособности отдельных
отраслей**

Быстрое распространение в отраслях новых технологий

**Разработку совокупности «прорывных умных
технологий» для появления новых рынков
высокотехнологичной продукции.**

КОМПЕТЕНЦИЯ ТЕХНОЛОГИЧЕСКОЙ ПЛАТФОРМЫ

Развитие групп взаимосвязанных технологий, материалов и изделий, определяющих перспективы развития текстильной и легкой промышленности и обеспечивающие создание «умного текстиля различного класса, назначения и изделий из них»

1. Новые текстильные материалы, изделия нового поколения и технологий их изготовления для решения проблем экологии и безопасности народного хозяйства в приоритетных отраслях (космос, энергетика, оборонный комплекс, дорожное хозяйство) и жизнедеятельности человека

2. Новые технологии модифицирования и отделки натуральных и синтетических волокнистых материалов, с использованием наноструктур, для придания изделиям новых уникальных свойств

3. Новые технологии, материалы и средства создания текстильных и швейных изделий широкого потребления, направленные на повышение качества и конкурентоспособности текстильных и швейных изделий широкого потребления

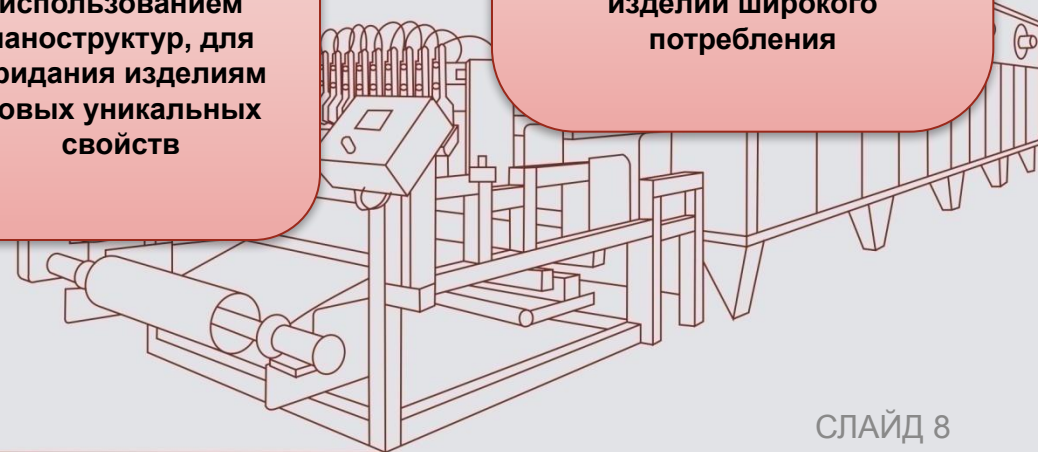

1. Новые текстильные материалы, изделия нового поколения и технологий их изготовления для решения проблем экологии и безопасности народного хозяйства в приоритетных отраслях (космос, энергетика, оборонный комплекс, дорожное хозяйство) и жизнедеятельности человека

1.1 фильтровальные материалы и технологии на основе волокон, получаемых электроформованием для средств индивидуальной защиты и мониторинга радиоактивной обстановки;

1.2 новые огнезащитные материалы для различных отраслей народного хозяйства (для самолето- и автомобилестроения, мебельной промышленности, строительной индустрии, текстиль для объектов с большим скоплением людей);

1.3 новые материалы медицинского назначения (раневые пленочные покрытия, медицинские перевязочные материалы, материалы с компрессионным эффектом и медицинских швейных изделий);

1.4 новые нетканые материалы различного состава и свойств для отраслей народного хозяйства;

1.5 металлические трикотажные с сетеполотна для:
- систем космической и наземной связи с расширенным диапазоном улавливаемых частот;
- для защиты от статического электричества и монтажных работ;

1.7 новые высокопрочные защитные материалы (пуленепробиваемые, устойчивые к проколу и др.);

1.9 новые нетканые и композиционные материалы для строительства ;

1.11 новые тепло- и термоизоляционные материалы тканые, трикотажные, нетканые, композиционные);

1.6 технологии новых материалов для защиты от электромагнитного излучения;

1.8 комбинированные нити на основе арселоновой пряжи и нитей Русар для изготовления термо- и теплоизоляционных изделий;

1.10 новые материалы из нетрадиционного сырья и вторичных ресурсов.

1.12 новые высокопрочные и термостойкие ткани на основе вторичных арамидных волокон;

космос, энергетика, оборонный комплекс, дорожное хозяйство, строительство и производство защитных изделий нового поколения

ДИНАМИКА РАЗВИТИЯ РЫНКА НЕТКАНЫХ МАТЕРИАЛОВ В РОССИИ

объем рынка, млрд. руб.



■ объем рынка нетканых материалов, млрд. руб.

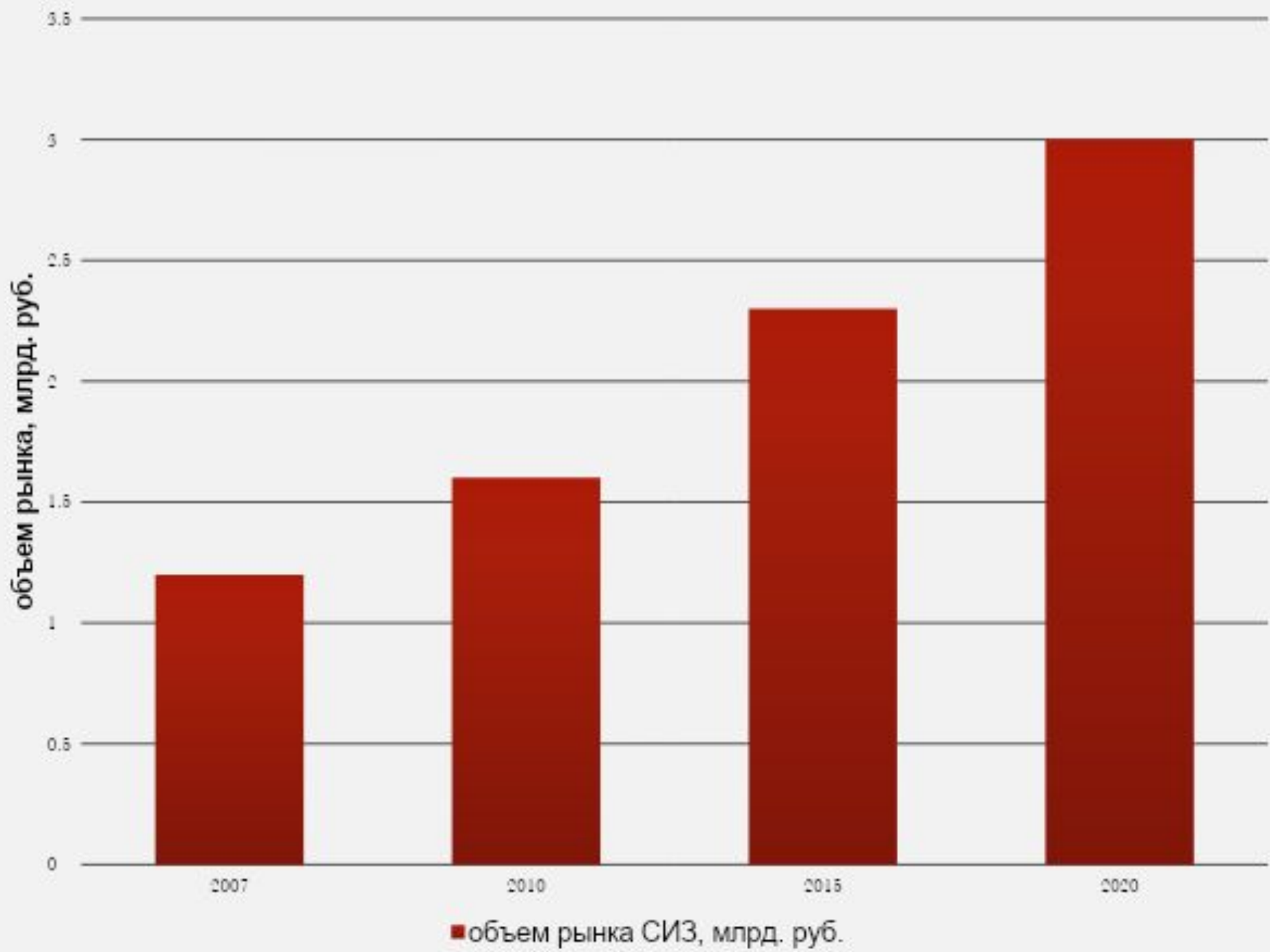

2. Новые технологии модифицирования и отделки натуральных и синтетических волокнистых материалов, с использованием наноструктур, для придания изделиям новых уникальных свойств

2.1 технологии новых материалов с антимикробным и биоцидным действием;

2.2 технологии материалов с грязе-, водо- и масло-отталкивающими, огнезащитными свойствами;

2.3 технологии новых хемосорбционных материалов селективного действия, мониторинга радиоактивной обстановки;

2.4 расширение ассортимента химических и натуральных волокон и нитей различного назначения с улучшенными потребительскими и гигиеническими свойствами на основе применения плазменной модификации

2.5 технологии производства уникальных высококачественных шерстяных тканей, соответствующих международным спецификациям серии Super из отечественного и импортного видов сырья.

2.6 новые высокоэффективные экологически чистые технологии отделки текстильных материалов на базе нано- и биотехнологических подходов новых красителей и текстильно-вспомогательных веществ, физических полей и новых сред и создание новых видов продукции;

медицина, обрабатывающая и добывающая промышленность



Объем рынка, млрд. руб.

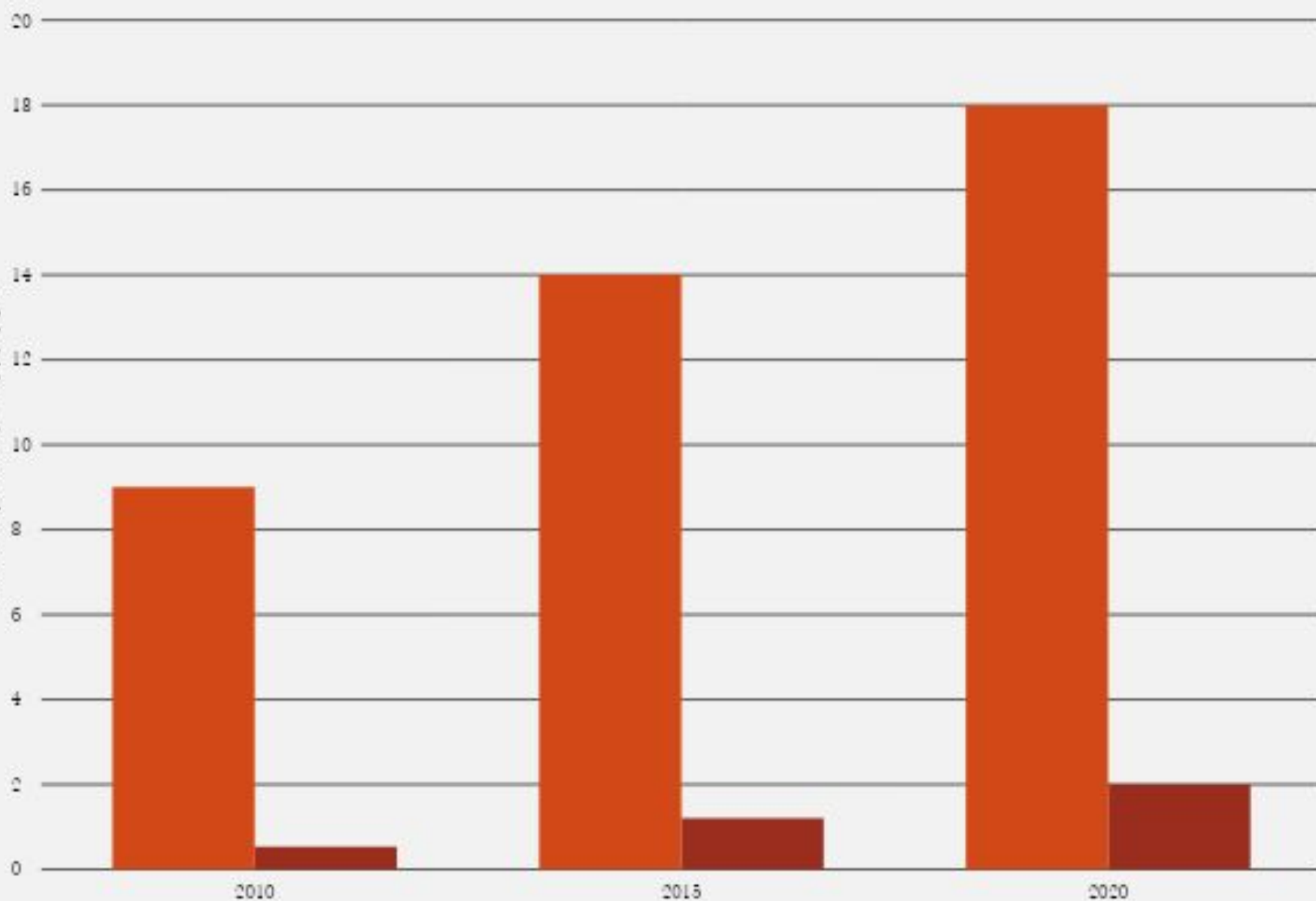

■ объем рынка медицинского текстиля, млрд. руб.

■ объем рынка перевязочного материала с бактерицидными свойствами, млрд. руб.

3. Новые технологии, материалы и средства создания текстильных и швейных изделий широкого потребления, направленные на повышение качества и конкурентоспособности текстильных и швейных изделий широкого потребления

3.1 производство высокопрочных швейных ниток на основе полиэфирных, полипропиленовых и армолоновых волокон;

3.2 изготовление чулочно-носочных изделий с заданными свойствами;

3.3 производство товаров спортивного и реабилитационного назначения (трикотажные изделия с компрессионным эффектом, ортопедическая обувь);

3.4 производство домашнего текстиля повышенной комфортности (грязеустойкие, с приятным ароматом, с антимикробными и другими ценными свойствами и изготовление изделий из данных видов материалов)

3.5 новые информационные технологии в производстве текстильных и швейных изделий

3.6 аналитические системы автоматизированного трехмерного проектирования швейных, кожгалантерейных изделий и обуви

3.7 новое оборудование по изготовлению и обработки изделий текстильной и легкой промышленности

спорт, медицина, промышленность, потребительский рынок страны

**РОСТ ОБЪЕМОВ МИРОВОГО РЫНКА
ПРОДУКЦИИ ТЕКСТИЛЬНОЙ И ЛЕГКОЙ ПРОМЫШЛЕННОСТИ В МИРЕ.
ОБЪЕМ МИРОВОГО РЫНКА ПРОДУКЦИИ ЗА СЛЕДУЮЩИЕ 5 ЛЕТ УВЕЛИЧИТСЯ
НА 29,9 МЛРД. ДОЛЛ.**



СЕКТОР ПРОДУКЦИИ ТЕКСТИЛЬНОЙ И ЛЕГКОЙ ПРОМЫШЛЕННОСТИ



Внешний контур межрегионального и регионального кластера

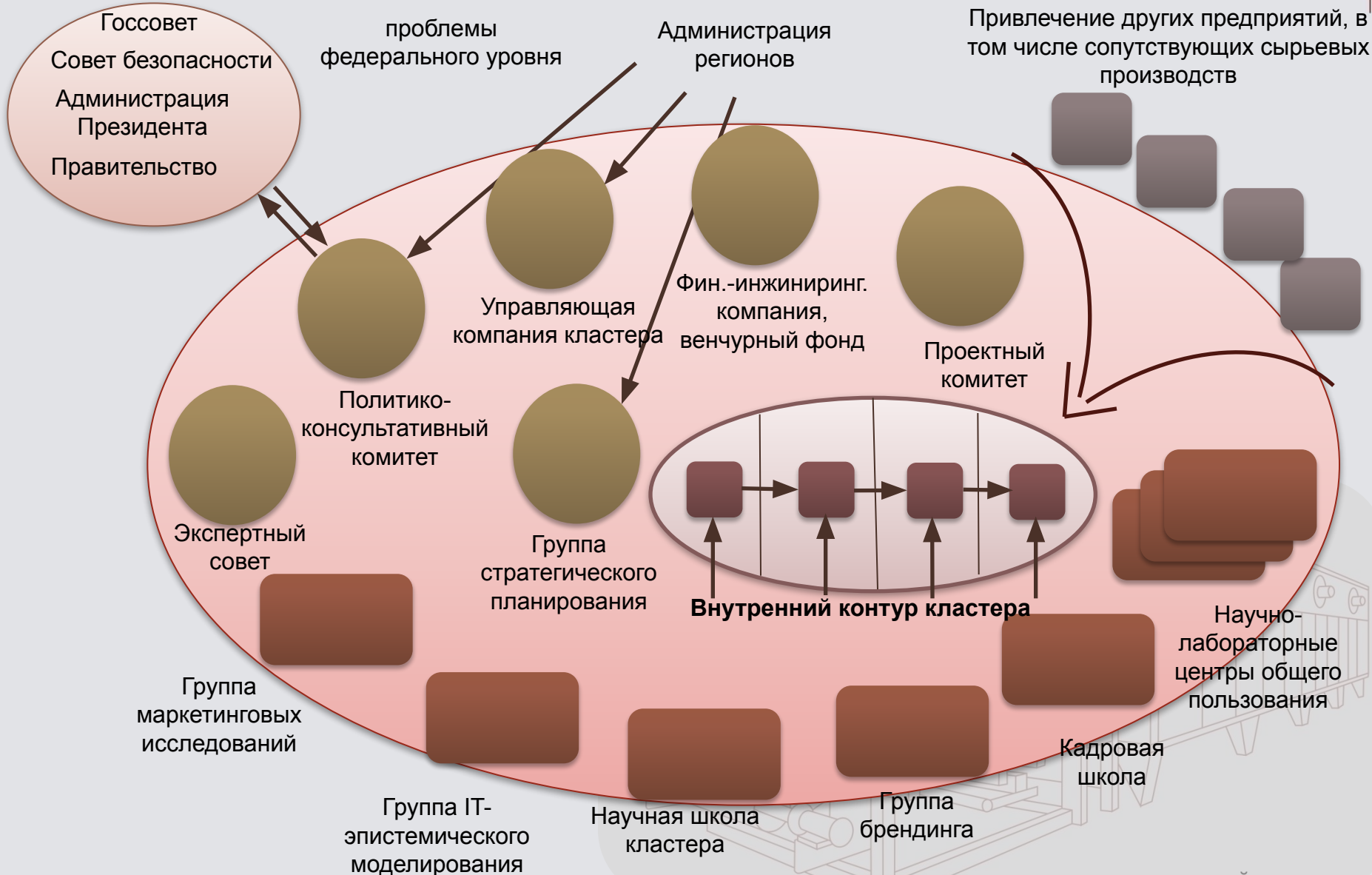

Внутренний контур межрегионального и регионального кластера

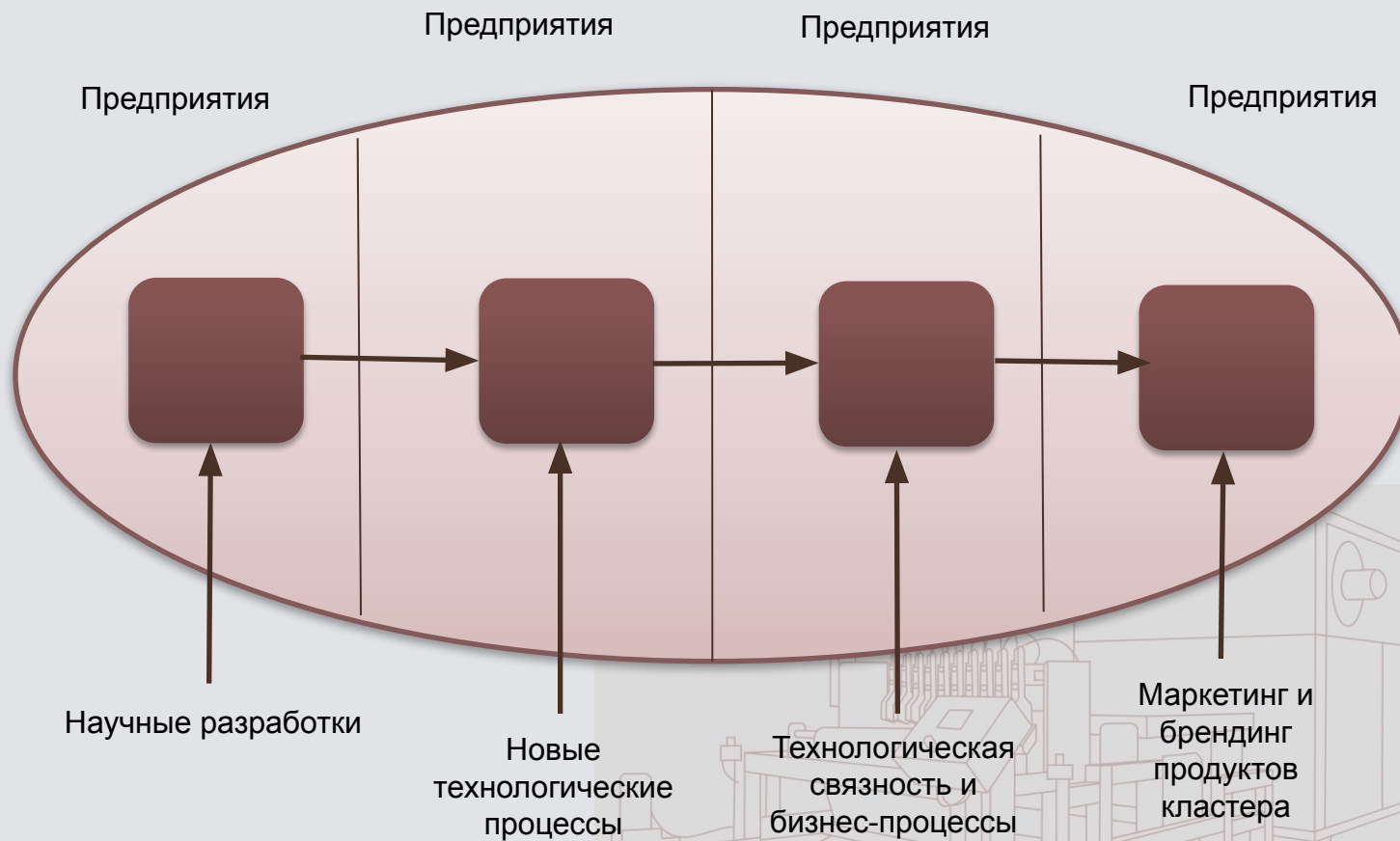

РАЗВИТИЕ ИННОВАЦИОННОЙ ИНФРАСТРУКТУРЫ ТЕКСТИЛЬНОЙ И ЛЕГКОЙ ПРОМЫШЛЕННОСТИ В РТ

НИУ «КАЗАНСКИЙ ГОСУДАРСТВЕННЫЙ ТЕХНОЛОГИЧЕСКИЙ УНИВЕРСИТЕТ»

ИНЖЕНЕРНЫЙ ХИМИКО-ТЕХНОЛОГИЧЕСКИЙ ИНСТИТУТ

- ✓ Химические технологии
- ✓ Материаловедение и технологии материалов

ИНСТИТУТ НЕФТИ, ХИМИИ И НАНОТЕХНОЛОГИЙ

- ✓ Химическая технология
- ✓ Наноматериалы и нанотехнологии

ИНСТИТУТ ТЕХНОЛОГИЙ ЛЕГКОЙ ПРОМЫШЛЕННОСТИ, МОДЫ И ДИЗАЙНА

- ✓ Технология и проектирование текстильных изделий
- ✓ Технология изделий легкой промышленности
- ✓ Биотехнические системы и технологии
- ✓ Технология изделий из кожи
- ✓ Конструирование изделий легкой промышленности
- ✓ Искусство костюма и текстиля

ИННОВАЦИОННЫЙ ПОЯС ТЕКСТИЛЬНОЙ И ЛЕГКОЙ ПРОМЫШЛЕННОСТИ РТ

2 технопарка- Научно-технологический парк «Химград», Научно-технологический парк «Центр инновационной деятельности КГТУ», которые непосредственно относятся к работе текстильной и легкой промышленности РТ.

27 научно образовательных центров, в том числе работающих с текстильной и легкой промышленностью 8.

- ООО «Научно-образовательный центр «Химия и нефтехимия»;
- ООО «Мембрана»;
- ООО «Центрпромпроект»;
- ООО «Импульс»;
- ООО «НПП «Наномед»;
- ООО «НПП «НефтеТехпроект»;
- ООО «Текстильные технологии»;
- ООО «Центр полимерного инжиниринга»

2 промышленных бизнес инкубатора: г. Казань, г. Альметьевск.

3 технопарка: Научно-технологический парк «Мелита», г. Казань, ООО «УК Индустриальный парк «Камские поляны» п.г.т. Камские Поляны, ОАО «Инновационно-производственный технопарк «ИДЕЯ -Юго-Восток» г. Альметьевск.

Инновационная структура университета - 22 малых инновационных предприятия, в том числе 9 по текстильной и легкой промышленности.

- ООО «Кожевник» - Изготовление велюра, меховых изделий и выделка пушнины, модификация меха плазмой;
- ООО «Меховщик» - Выделка кож, кож для производства одежды и ортопедических кож, модификация натуральной кожи плазмой;
- ООО «Скорняк» - Производство одежды из тканей и кожи, обработанной плазмой;
- ООО «Научно-производственное предприятие «ПигБи» - Производство антикоррозионных пигментов и красок из отходов производства;
- ООО «Термополиол» - Производство изделий из пластика;
- ООО «Сибиряк» - Моделирование производства легкой промышленности;
- ООО «Нанохимтех» - Производство и продажа вакуумно-плазменного оборудования для модификации нанослоев металлов;
- ООО «Научно-производственная фирма «Спецтехнология»;
- ООО «Байлык»;

ВНЕДРЕНИЕ ИННОВАЦИОННЫХ РАЗРАБОТОК В ПРОМЫШЛЕННОСТЬ

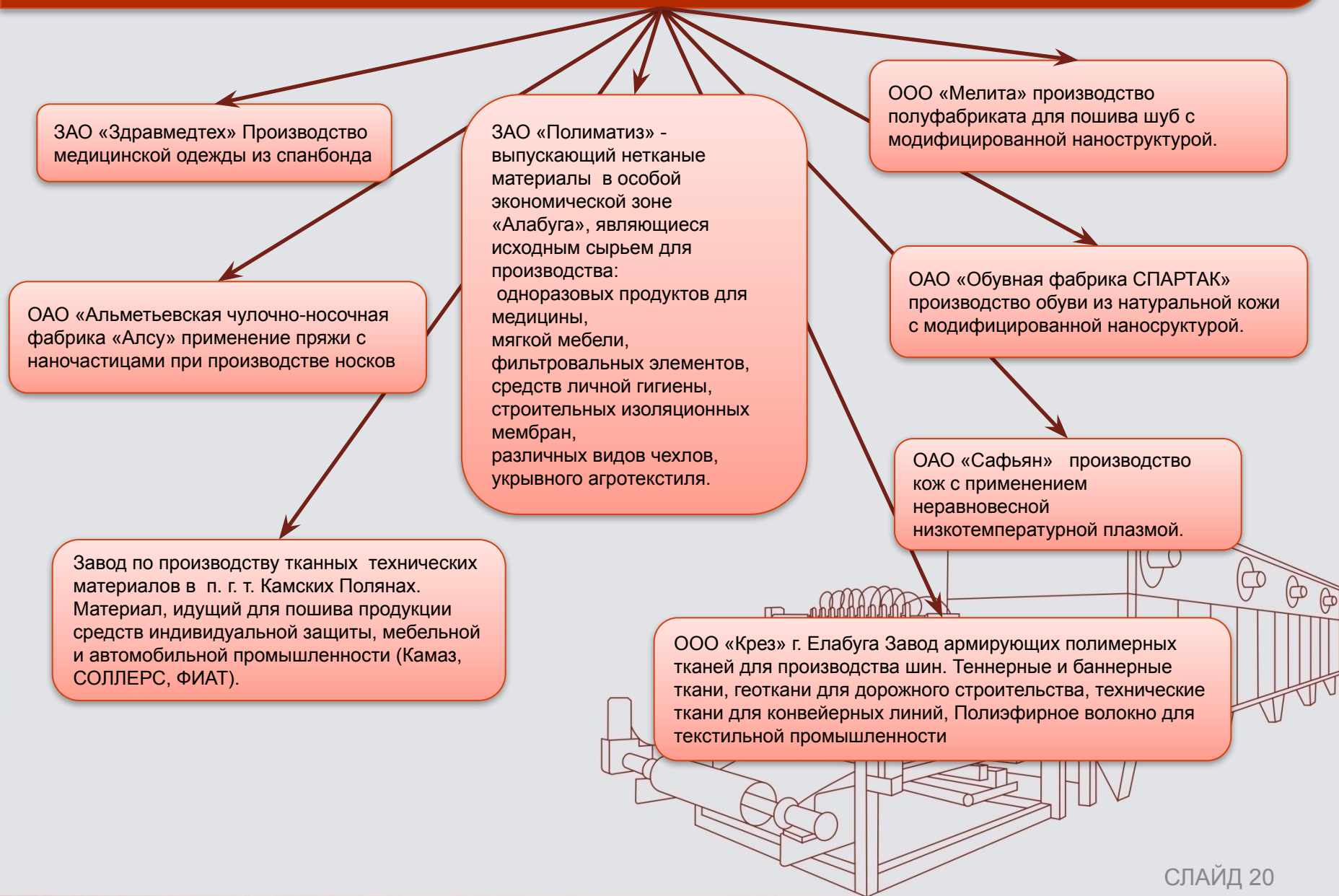

Потенциал «Казанский национальный исследовательский технологический университет»

В отчетный период основано **22** малых инновационных предприятия, создано **84** рабочих места.

Объем производственной деятельности малых инновационных предприятий университета составил **20,8 млн. рублей.**



Динамика доходов от НИОКР, млн. руб.

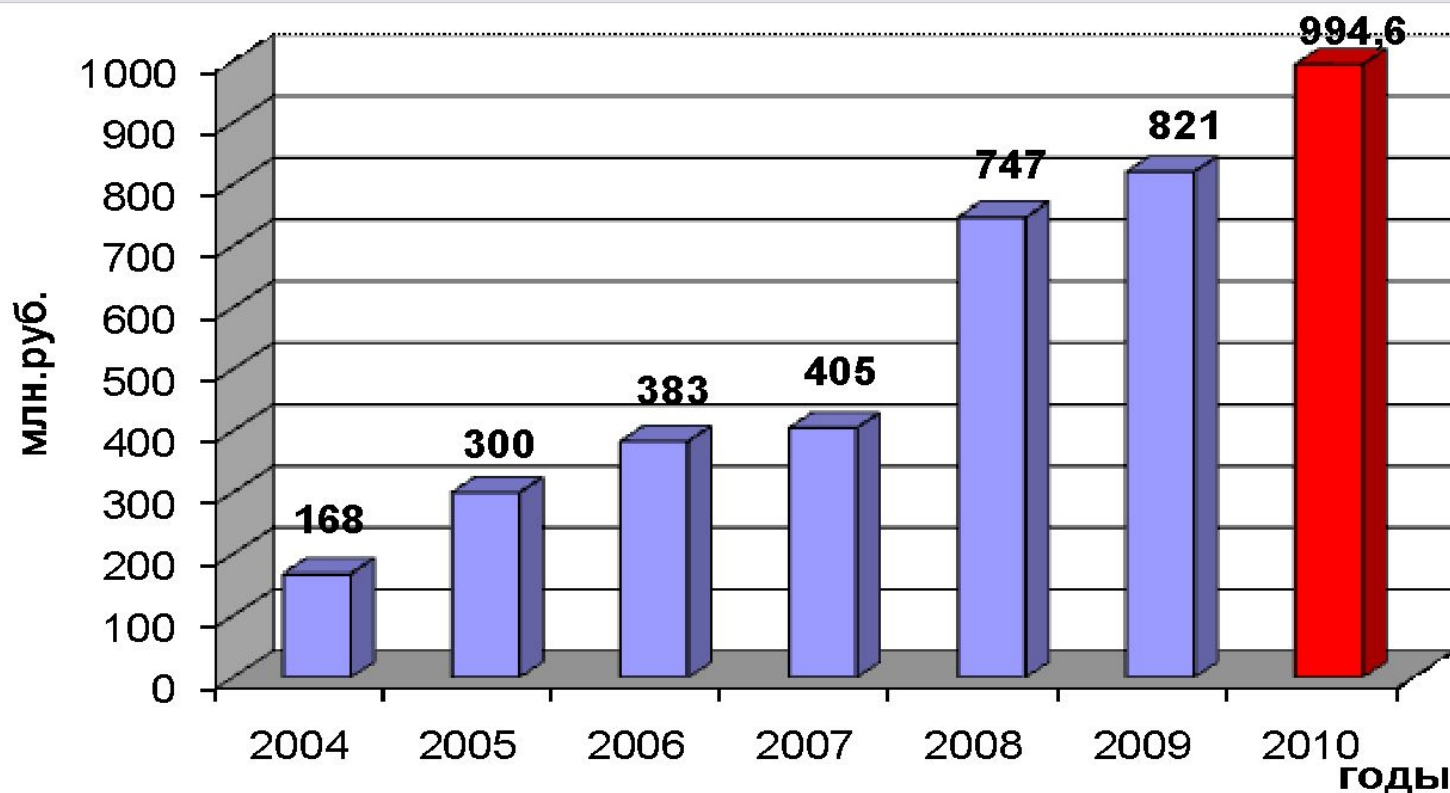

Доход от НИОКР за 2010 год составил 994,6 млн. рублей, в том числе:

- доход от ОКР – 830,5 млн. рублей;
- доход от НИОКР в рамках международных научных проектов – 40,5 млн. рублей;

ИННОВАЦИОННЫЕ ПРОЕКТЫ

НА УРОВНЕ МАТЕРИАЛОВ

- Технологический процесс регулирования формовочной способности льносодержащих текстильных материалов с использованием плазменных технологий;
- Технологии регулирования физико – механических и физико – химических свойств натуральных высокомолекулярных волокнистых материалов с помощью неравновесной низкотемпературной плазмы в процессах кожевенного и мехового производства;
- Разработка новых технологий модифицирования и отделки натуральных и синтетических высокомолекулярных волокнистых материалов, в том числе с использованием наноструктур, для придания им новых уникальных свойств;
- Создание нетканых материалов с повышенными теплозвукоизоляционными свойствами для автомобильной промышленности и стройиндустрии;
- Разработка новых текстильных материалов со специальными свойствами для решения проблем народного хозяйства и технологий их изготовления;
- Разработка процессов получения огнезащитных текстильных материалов технического и бытового назначения;
- Создание нетканых материалов для фильтрации различных сред;
- Технологический процесс изготовления тканей из арамидной пряжи, полученной из вторичных материалов;
- Разработка технологии получения функционально активных текстильных материалов в результате их модификации наноразмерными частицами металлов и их производных;
- Технологический процесс получения волокнистых материалов с антиадгезионными и/или антимикробными свойствами;
- Разработка технологии подготовительных процессов и крашения меховой, шубной овчины с использованием поверхностно-активных веществ
- Разработка интенсифицированной технологии крашения и отделки трикотажного полотна с использованием низкотемпературной плазмы;
- Технология получения кожевенного полуфабриката светлых тонов с повышенными прочностными характеристиками для изготовления национальных изделий с применением НТП обработки;
- Технология регулирования физико-механических и физико-химических свойств натуральных высокомолекулярных волокнистых материалов с помощью неравновесной низкотемпературной плазмы в процессах кожевенного и мехового производства;
- Технология создания новых обувных материалов рациональной структуры с заданными свойствами.

НА УРОВНЕ ИЗДЕЛИЙ

- Технологии создания специальной одежды из огнезащитных тканей для сотрудников МЧС;
- Технологии создания военной специальной одежды и обуви на основе применения модифицированных материалов плазменной обработки;
- Разработка одежды из наноматериалов для сотрудников нефтяной и газовой промышленности обеспечивающая комплексную защиту;
- Разработка сигнальной одежды повышенной видимости сотрудников транспортных и строительных компаний;
- Разработка новых технологий, направленных на повышение качества и конкурентоспособности текстильных изделий широкого потребления;
- Разработка технологии производства спецодежды, защищающей от теплового воздействия электродуги;
- Разработка технологии производства защитной спецодежды шахтеров в комплекте с антимикробным бельем из отечественных текстильных материалов;
- Создание защитной экипировки с улучшенными эксплуатационными, гигиеническими и эргономическими свойствами при работе в экстремальных условиях по освоении шельфовых месторождений с учетом вредных и опасных производственных факторов и метеорологических условий климатических регионов России;
- Проектирование одежды специального назначения и бытового костюма с использованием инновационных технологий и материалов;
- Разработка и промышленное освоение высоких технологий и новых материалов для производства конкурентоспособной бионической спортивной и ортопедической обуви и спортивной экипировки;
- Проектирование одежды из композиционных материалов с использованием цифровых изображений трехмерной системы «фигура-одежда»;
- Совершенствование процесса проектирования плотнооблегающей одежды на основе исследования свойств высокоэластичных материалов;
- Разработка рациональной структуры ассортимента и методов проектирования мужской спортивной одежды с учётом национальных традиций республики Татарстан;
- Разработка методов проектирования и изготовления объемных декоративных элементов в изделиях из меха;
- Разработка технологии решения разноуровневых задач формирования ассортимента производственной одежды;
- Совершенствование конструкторско-технологической подготовки производства кожгалантерейных изделий.

ОСНОВНЫЕ ТРЕБОВАНИЯ К РАЗРАБАТЫВАЕМЫМ ПРОЕКТАМ

безусловное соблюдение существующих и перспективных требований безопасности и надежности в разрабатываемых технологиях и материалах;

соответствие существующим и перспективным требованиям экологии;

повышение энергоэффективности и энергосбережения;

создание мер, способствующих улучшению сырьевой обеспеченности России в данной технологической платформе;

экономическая (финансовая) доступность создаваемых технологий, продуктов и материалов для потребительского рынка и смежных отраслей экономики страны.

ПЕРЕЧЕНЬ СЕКТОРОВ ЭКОНОМИКИ, НА КОТОРЫЕ ПРЕДПОЛАГАЕТСЯ ВОЗДЕЙСТВИЕ МАТЕРИАЛОВ И ТЕХНОЛОГИЙ И МАТЕРИАЛОВ, РАЗРАБАТЫВАЕМЫХ В РАМКАХ ТЕХНОЛОГИЧЕСКОЙ ПЛАТФОРМЫ

Химическое и нефтехимическое производство

Космическая и авиационная промышленность

Медицинская промышленность

Экология

Сельское хозяйство

Автомобильная промышленность

Оборонный комплекс

Строительство

Автодорожная промышленность

Спорт

Потребительский рынок

ТЕКСТИЛЬНАЯ И ЛЕГКАЯ ПРОМЫШЛЕННОСТЬ – МНОГОКООПЕРАЦИОННАЯ ОТРАСЛЬ 12 ОТРАСЛЕЙ ЭКОНОМИКИ – ПОТРЕБИТЕЛИ ТЕХНИЧЕСКОГО И БЫТОВОГО ТЕКСТИЛЯ



МЕХАНИЗМЫ ГОСУДАРСТВЕННОЙ ПОДДЕРЖКИ ТЕХНОЛОГИЧЕСКОЙ ПЛАТФОРМЫ

Субсидирование процентных ставок по кредитам, привлекаемым на реализацию проектов ТП.

Специальные грантовые фонды для ранних этапов инноваций на федеральном и региональном уровнях.

Грантовая поддержка разработки и реализации новых образовательных стандартов и программ для подготовки кадров в интересах проектов ТП.

Федеральные и региональные грантовые программы финансирования проектов с полным циклом.

Освобождение от ввозных таможенных пошлин на высокоэффективное технологическое оборудование для разработки и внедрения проектов с полным циклом не производимое в Российской Федерации для привлечения иностранного капитала при разработке проектов полного цикла.

Оптимизация таможенных пошлин на сырье и материалы, используемые предприятиями текстильной и легкой промышленности.

ФАКТОРЫ ПОТЕНЦИАЛЬНОЙ УСПЕШНОСТИ ТЕХНОЛОГИЧЕСКОЙ ПЛАТФОРМЫ

Четкое направление ТП на интересы общества, бизнеса и государства

Сильное представительство бизнеса в управлении платформой

Представительство регулирующих государственных органов

Открытость и публичность для входа новых участников

Четкие и прозрачные правила игры

Участие в средне- и долгосрочных проектах, ориентированных на определенную отрасль народного хозяйства

Ориентация на расширение межгосударственных, межведомственных и кооперационных связей при разработке и внедрении проектов

РЫНОЧНЫЕ ПЕРСПЕКТИВЫ РАЗВИТИЯ ТЕХНОЛОГИЧЕСКОЙ ПЛАТФОРМЫ

Наличие научно-технологических заделов

**Представительство бизнеса в работе
технологической платформы**

**Координация широкого круга участников по
решению поставленных задач**

**Согласованность взаимодействия первоочередных
мер всех участников технологической платформы**

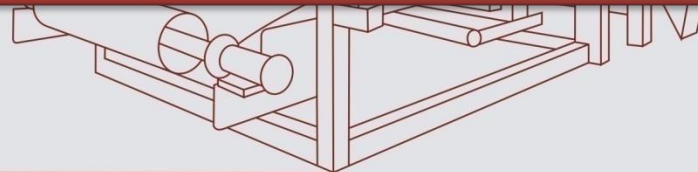

ПОТЕНЦИАЛЬНЫЕ ВЫГОДЫ ДЛЯ АКТИВНЫХ УЧАСТНИКОВ ТЕХНОЛОГИЧЕСКОЙ ПЛАТФОРМЫ

БИЗНЕС

- возможности для выпуска принципиально новой продукции;
- политическая поддержка на мировых рынках;
- возможности формирования международных альянсов по направлениям, характеризующим высокие риски и требующих объединения ресурсов;
- новые возможности для технологической модернизации

НАУКА

- расширение компетенций, представляющих интерес для бизнеса;
- формирование новых коопераций в научном секторе;
- формирование потенциала для реализации сложных проектов с множеством участников;
- привлечение бизнеса к партнерству с научными организациями

ГОСУДАРСТВО

- определение среднесрочных и долгосрочных приоритетов научно-технологической политики;
- выявление направлений совершенствования регулирования по отраслевым направлениям;
- улучшение условий для распространения передовых технологий

УЧАСТНИКИ ТЕХНОЛОГИЧЕСКОЙ ПЛАТФОРМЫ «ТЕКСТИЛЬНАЯ И ЛЕГКАЯ ПРОМЫШЛЕННОСТЬ»

БИЗНЕС

- Закрытое акционерное общество «Текстильная фирма «Купавна»;
- Открытое акционерное общество «Тюменская текстильная корпорация «Кросно»;
- Закрытое акционерное общество «Суворовская нить», г. Суворов, Тульская обл.;
- Открытое акционерное общество «Альянс», г. Казань;
- Открытое акционерное общество «Алексеевская фабрика художественного ткачества»
- Открытое акционерное общество «Адонис» г.Казань
- Закрытое акционерное общество «Полиматиз» г. Елабуга;
- Общество с ограниченной ответственностью «Пантекс», г. Димитровград, Ульяновская обл.;
- Открытое акционерное общество «Вологодский текстиль»;
- Федеральное государственное унитарное предприятие «Санкт-Петербургская фабрика ортопедической обуви»;
- Общество с ограниченной ответственностью фирма «Мелита», г. Казань;
- Открытое акционерное общество «Сафьян», г. Казань;
- Открытое акционерное общество «ОФ «Спартак», г. Казань;
- ФГУП «Санкт-Петербургская фабрика ортопедической обуви» Минздравсоцразвития РФ;
- Общество с ограниченной ответственностью «Владимирский текстиль», г. Владимир;
- Открытое акционерное общество «Большая Ивановская мануфактура», г.Иваново;
- Закрытое акционерное общество «Ивантеевская ткацко-отделочная фабрика», Московская область, г. Ивантеевка;
- Шуйская суконная фабрика АООТ «Ивановский камвольный комбинат», Ивановская обл., г. Шуя;
- Открытое акционерное общество «Павлово-Посадский Камвольщик», Московская обл., г. Павловский Посад;
- Открытое акционерное общество «Тюменская текстильная корпорация «Кросно», г.Тюмень;

НАУКА И ОБРАЗОВАТЕЛЬНЫЕ УЧРЕЖДЕНИЯ

- НИУ Государственное образовательное учреждение высшего профессионального образования «Казанский государственный технологический университет»;
- Открытое акционерное общество «Центральный научно-исследовательский институт пленочных материалов и искусственной кожи»;
- Государственное образовательное учреждение высшего профессионального образования «Московский государственный текстильный университет имени А.Н. Косыгина»;
- Государственное образовательное учреждение высшего профессионального образования «Московский государственный университет дизайна и технологии»;
- Национальный государственный университет физической культуры, спорта и здоровья им. П.Ф. Лесгафта (г. Санкт-Петербург).
- Государственное образовательное учреждение высшего профессионального образования «Российский химико-технологический университет имени Д.И. Менделеева»;
- Государственное образовательное учреждение высшего профессионального образования «Санкт-Петербургский университет сервиса и экономики»;
- Открытое акционерное общество «Центральный научно-исследовательский институт комплексной автоматизации легкой промышленности»;
- Открытое акционерное общество «Центральный научно-исследовательский текстильный институт»;
- Открытое акционерное общество «Центральный научно-исследовательский технологический институт «Техномаш»;
- Федеральное государственное унитарное предприятие «Научно-исследовательский физико-химический институт имени Л.Я.Карпова»;
- Институту химии растворов РАН, г. Иваново;
- ФГУ «Санкт-Петербургский научно-практический центр медико-социальной экспертизы, протезирования и реабилитации инвалидов им. Г.А. Альбрехта» ФМБА России;

ИНФОРМАЦИЯ О ДЕЯТЕЛЬНОСТИ РАБОЧЕЙ ГРУППЫ ТЕХНОЛОГИЧЕСКОЙ ПЛАТФОРМЫ

- **Организации-участники - 84 (на 01.12.2011)**
 - Университеты **8**
 - НИИ и научные центры **2**
 - Российские союзы: (легкой промышленности, кожевников, меховщиков, предпринимателей текстильной и легкой промышленности) **6**
 - Предприятия **67**
 - Поддержка зарубежных предприятий
 - (Германия)

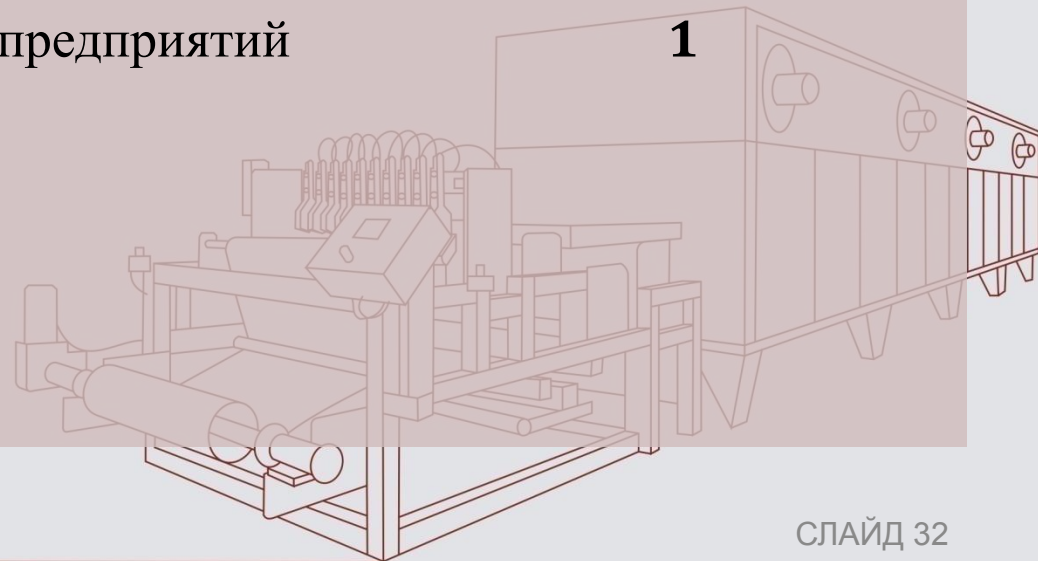

ДОРОЖНАЯ КАРТА ТЕХНОЛОГИЧЕСКОЙ ПЛАТФОРМЫ

Финансирование

Бюджетные средства, гранты, РФФИ, ФЦП, ГК «Ростехнологии», РОСНАНО, фонд содействия развития малых предприятий; собственные средства промышленных партнеров, коммерческих и научных организаций и др.

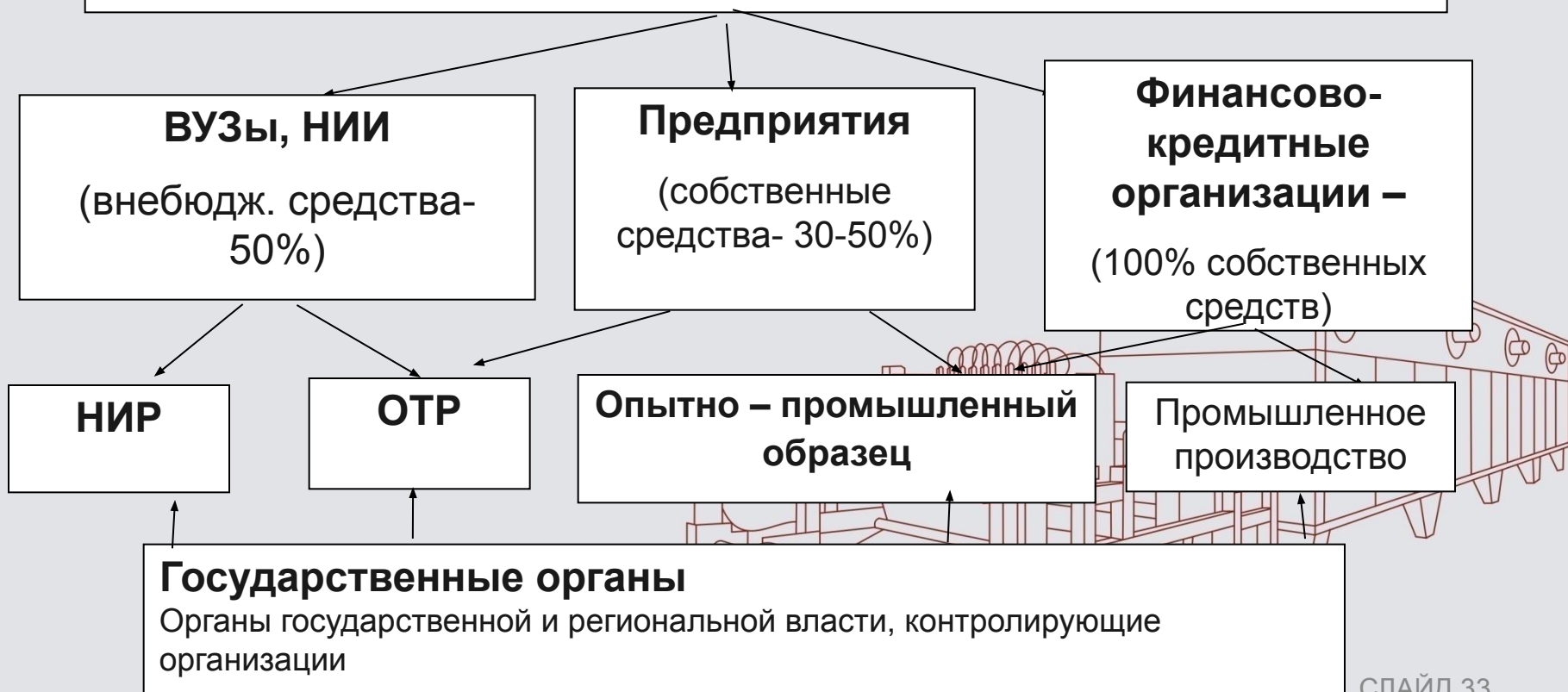

РЕАЛИЗАЦИЯ ДОРОЖНОЙ КАРТЫ

Реализация не менее 200 НИОКР
30–35 бизнес - проектов в
области малого бизнеса

ВЫПУСК:

- ✓ 20-25 наименований новых материалов для решения проблем экологии и безопасности жизнедеятельности
- ✓ 10-15 наименований новых материалов для систем космической и наземной связи, защиты от статического электричества и монтажных работ
- ✓ 30-40 наименований новых материалов для строительства

РЕАЛИЗАЦИЯ ДОРОЖНОЙ КАРТЫ

ПРЕДЛОЖЕНО:

- ✓ 10-15 наименований новых материалов спортивного и реабилитационного назначения
- ✓ 20-25 наименований новых материалов для домашнего текстиля повышенной комфортности
- ✓ 25-30 новых технологий для модифицирования и отделки текстильных материалов

РЕАЛИЗАЦИЯ ДОРОЖНОЙ КАРТЫ

В процессе реализации технологической платформы будут разработаны новые материалы и технологии, и на их основе изделия нового поколения - защитная одежда, обувь, средства индивидуальной защиты для различных отраслей народного хозяйства

АНАЛИЗ ДИНАМИКИ РАЗВИТИЯ РЫНКА ТЕКСТИЛЬНОЙ И ЛЕГКОЙ ПРОМЫШЛЕННОСТИ В РОССИИ



■ объем рынка без создания технологической платформы, млрд.руб.
■ объем рынка при создании технологической платформы, в том числе инновационные прорывные технологии, млрд.руб.

2020

Координатор технологической платформы

- **ФГБОУ ВПО «Казанский национальный исследовательский технологический университет»**

Сокоординаторы технологической платформы

- **ГОУ ВПО «Московский государственный текстильный университет имени А.Н. Косыгина**
- **ГОУ ВПО «Московский государственный университет дизайна и технологии»**
- **ФГОУ ВПО «Национальный государственный университет Физической культуры, спорта и здоровья имени П.Ф. Лесгафта»,
г. Санкт-Петербург**
- **ГОУ ВПО «Санкт-Петербургский государственный университет технологии и дизайна»**



СПАСИБО ЗА ВНИМАНИЕ

