

Выполнение аксонометрических схем по канализации

Перед выполнением аксонометрической схемы по канализации необходимо выполнить трассировку, которую начинают с расстановки стояков.

Канализационные стояки в жилых зданиях, как правило, устанавливают не вместе с водопроводными, хотя бывают исключения.

Канализационный стояк не
совпадает с водопроводным

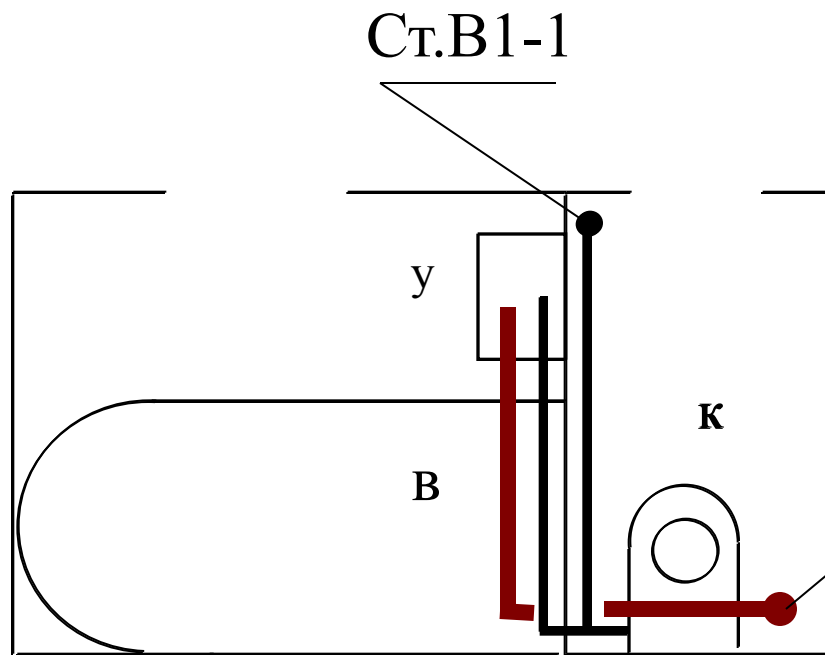

Канализационный стояк
совпадает с водопроводным

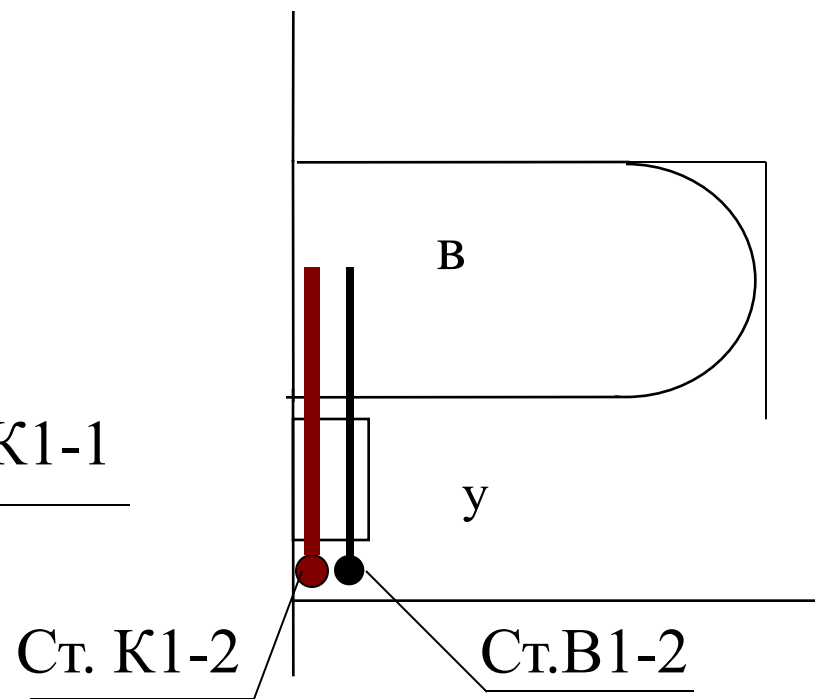

АксонOMETрические схемы по канализации

Правила и приёмы выполнения аксонометрических схем по канализации такие же как и по водопроводу с той лишь разницей, что на аксонометрии по канализации необходимо показывать фасонные части, с помощью которых выполняют конструирование сети.

Каждая фасонная часть имеет один конечный элемент гладкий, остальные конечные элементы заканчиваются раструбом.

Например, тройник:

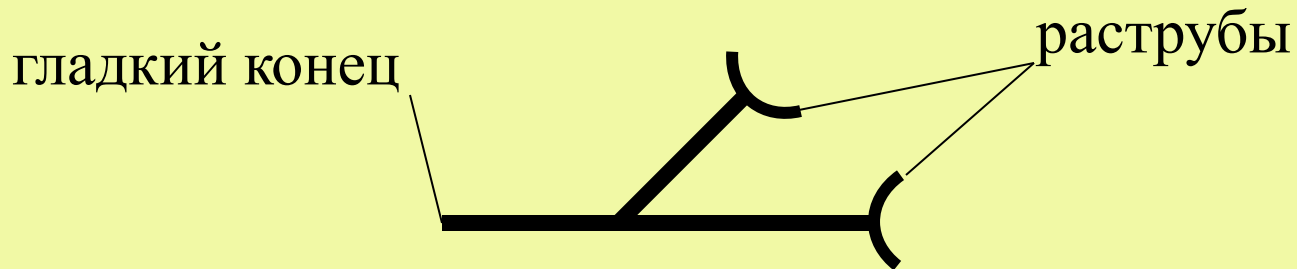



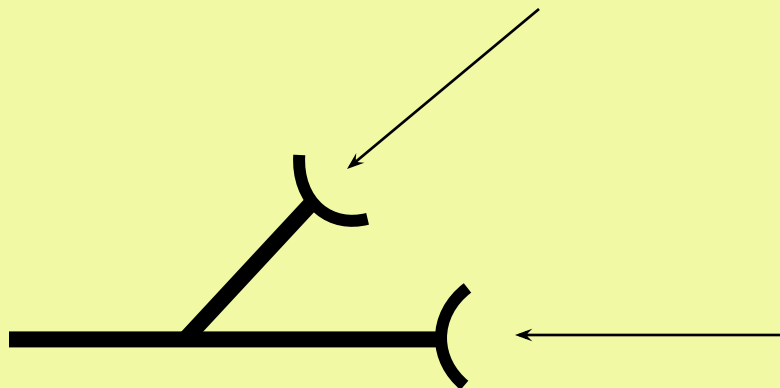

Раструб показывает направление движения стока по сети.
Сток движется всегда внутрь раструба.

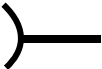

Раструб должен быть повёрнут навстречу стоку. Гладкий конец фасонной части зачеканивается в раструб следующей за ней трубы или фасонной части.

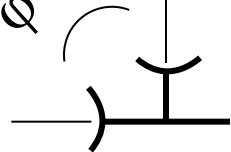
Для конструирования канализационной сети используют стандартные фасонные части по ГОСТу 6942-98

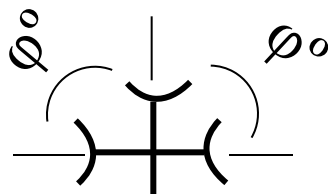
Условное обозначение	Название	Диаметры	Угол φ°
	Патрубок	50, 100, 150	
	Отвод	50, 100, 150	90, 135
	Тройник	50/50, 100/50, 100/100	45, 90

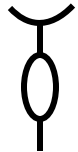
Условное обозначение	Название	Диаметры	Угол φ°
	Крестовина	50/50, 100/50, 100/100	45, 90
	Переход	100×50	
	Ревизия	50, 100	

Примеры построения аксонометрических схем по канализации

План

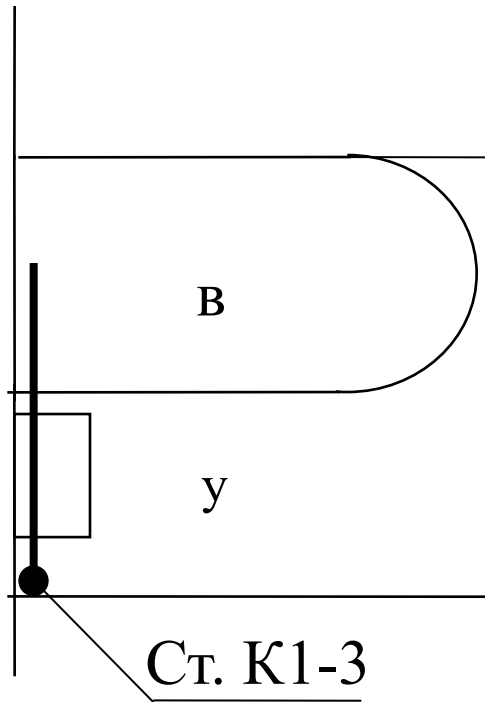

Схема

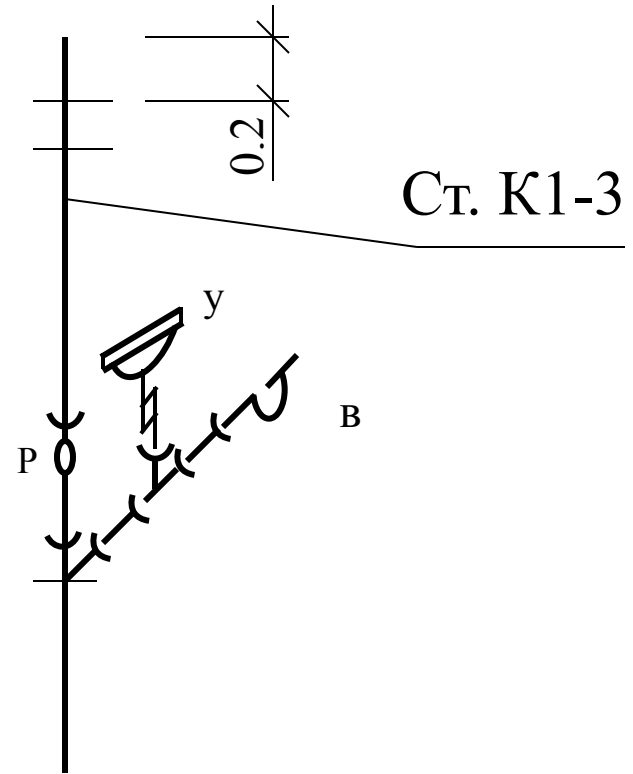

План

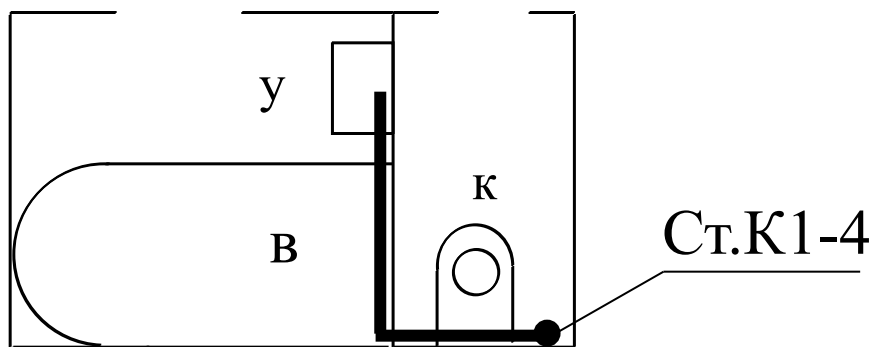

Схема

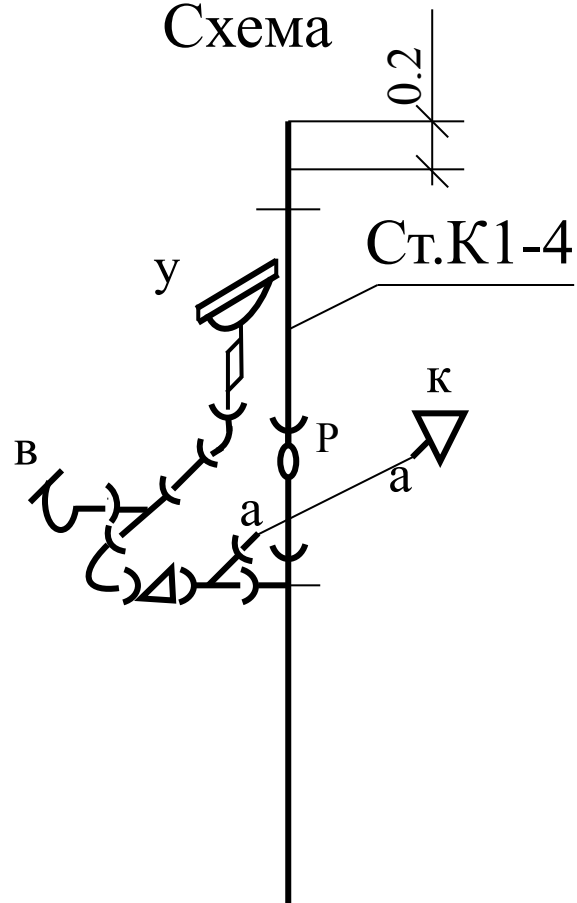

План

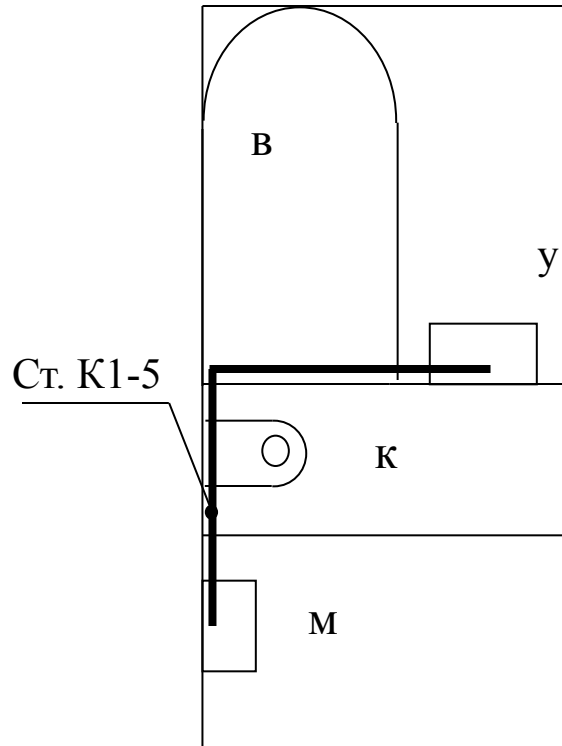

Схема

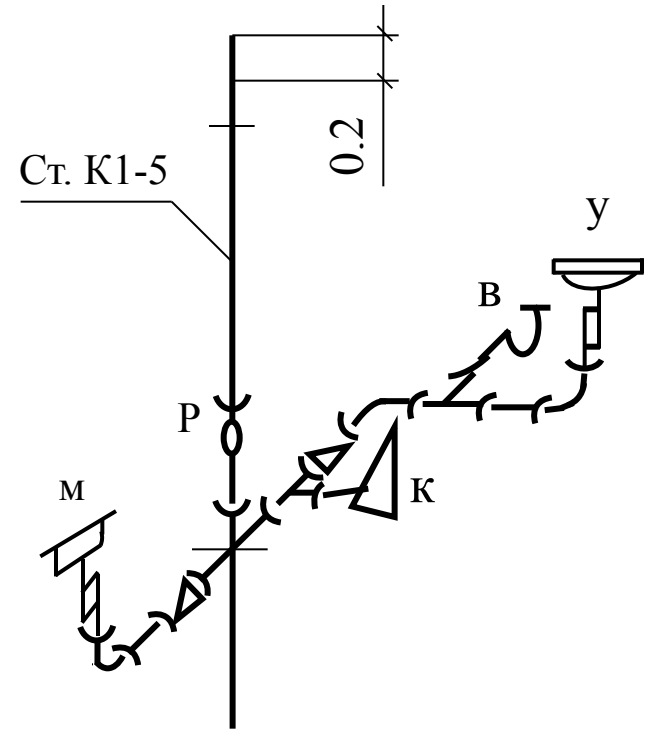

Трассировка канализационных сетей в подвале

1. По расставленным на плане типового этажа стоякам находим их координаты в подвале.
2. Принято сначала выполнять трассировку по канализации (а после этого водопровода):
 - 2.1 Намечают точку выпуска канализации из здания:
 - она должна быть ориентирована во двор и находиться у капитальной стены (желательно справа или слева от лестничной клетки) для возможности крепления к ней (на 400 мм к оси несущей стены);
 - изменять направление линейных участков сети и присоединять к ним отводящие участки следует с помощью фасонных соединительных деталей;

- отводящий трубопровод располагают по возможности в центре гидравлических нагрузок;
- участки канализационной сети следует прокладывать прямолинейно;
- в начале каждого участка и на поворотах необходимо устанавливать прочистки (проверить, чтобы их работа была по направлению движения сточных вод).

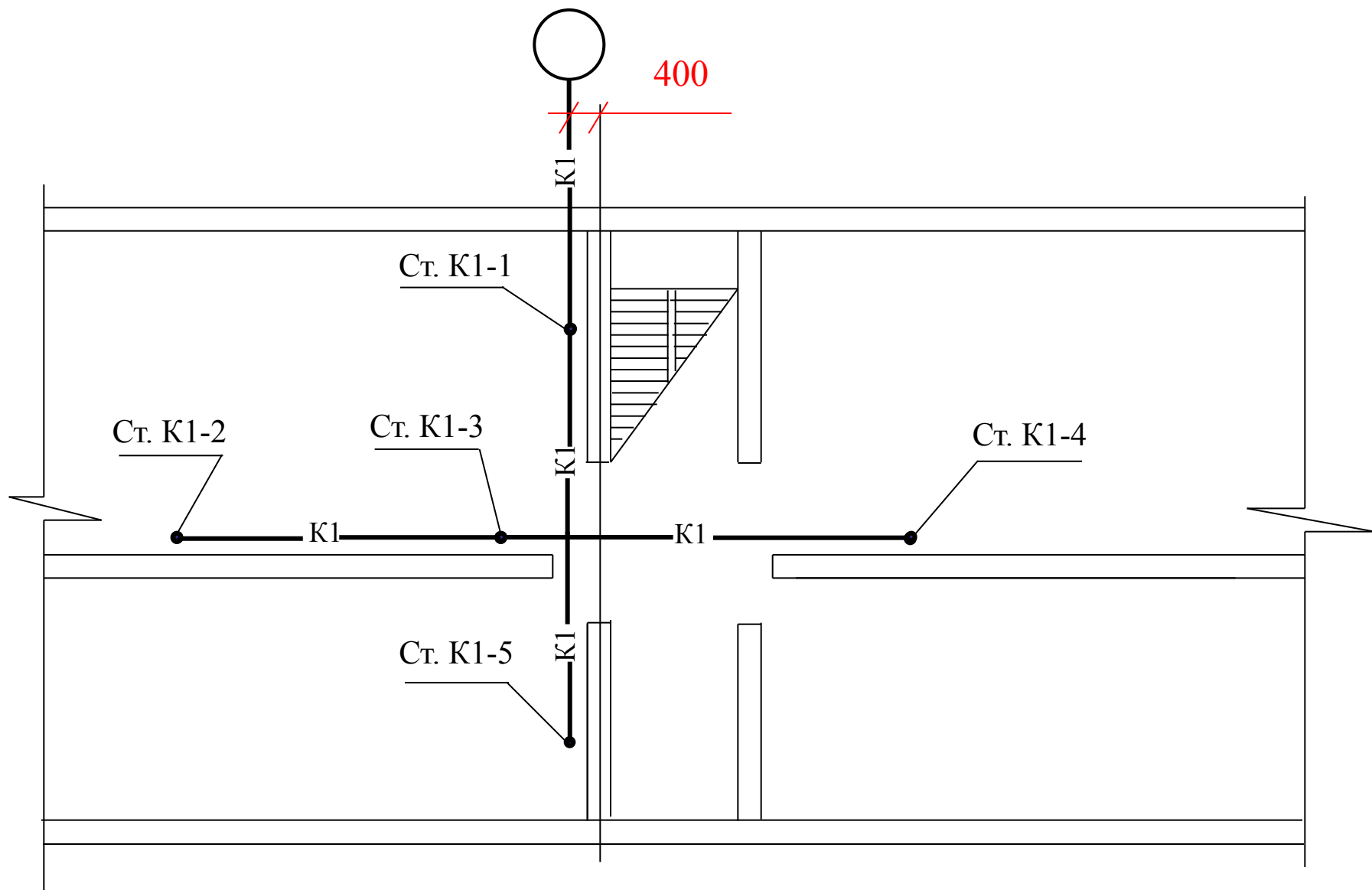

2.2 Уменьшаем (если нельзя исключить) участки сети с креплением к потолку.

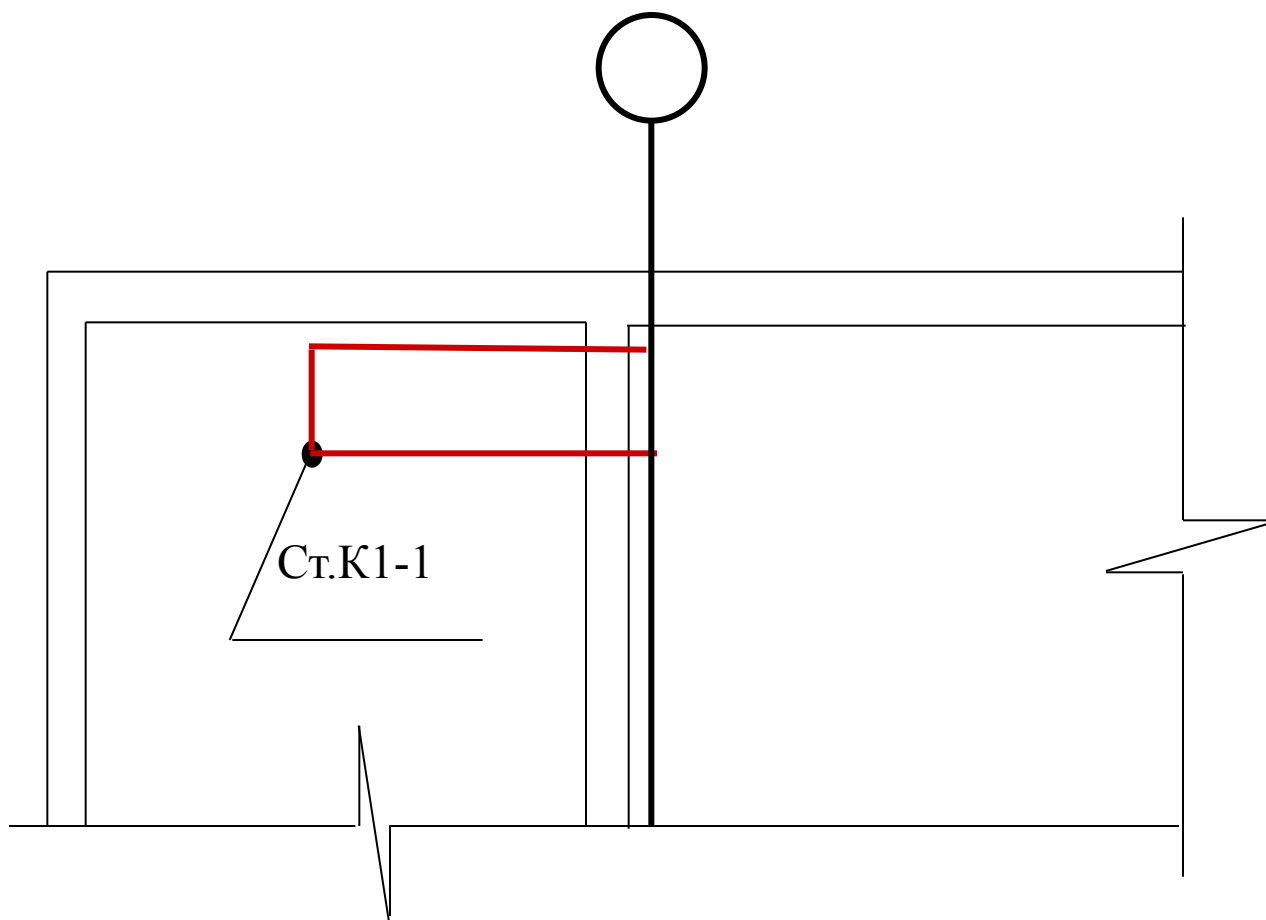

2.3 Направление движения стоков к выпуску не нарушают (нельзя менять направление движения стоков на 180°)

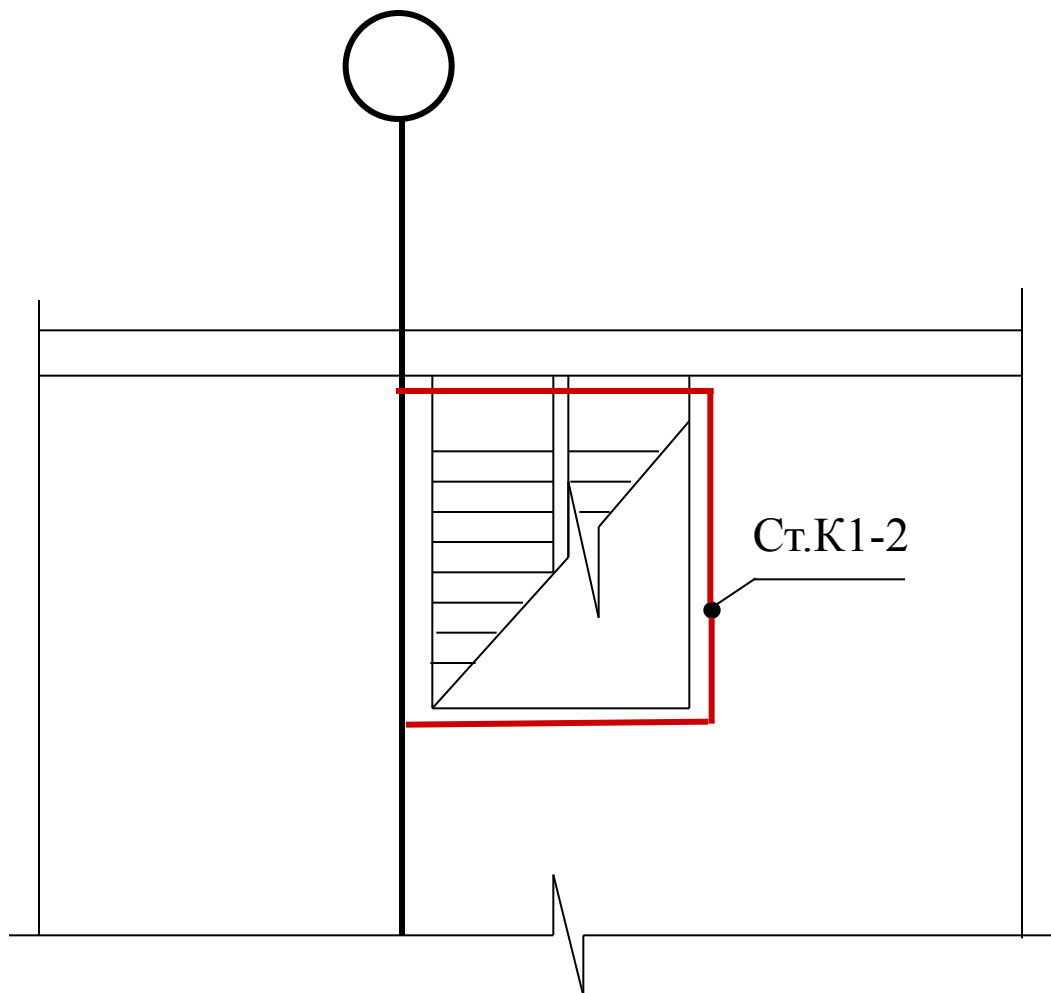

2.4 По возможности уменьшаем количество поворотов (спрямляем участки).

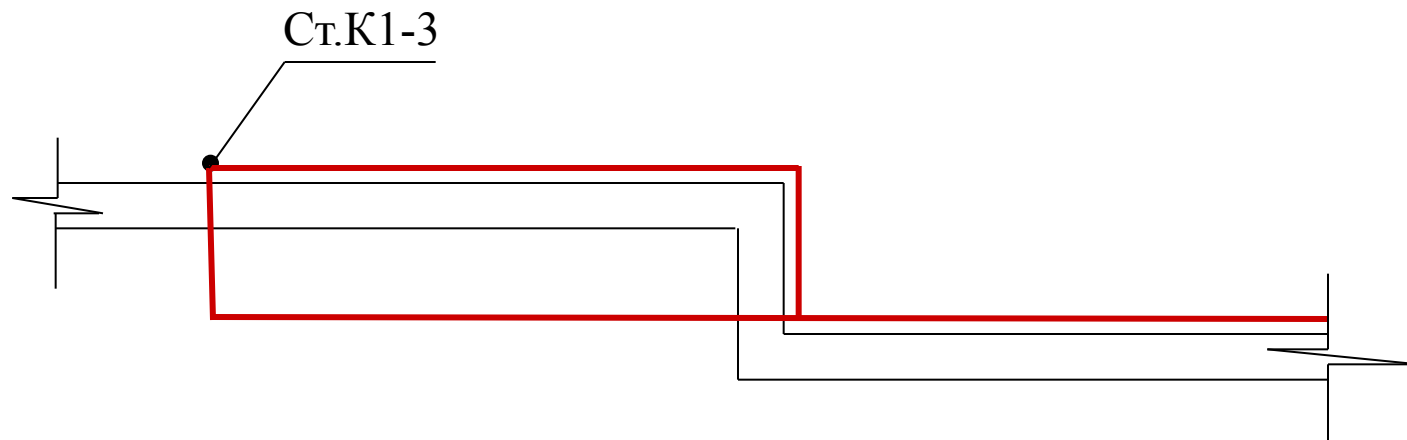

При выполнении аксонометрической схемы необходимо предусматривать на сети канализации прочистки:

- в начале каждого участка
- на поворотах
- на опуске перед выпуском
- на линейных участках, если их длина превышает
8 м. при \varnothing 50мм
10м. при \varnothing 100мм.

