

Презентація до захисту курскової роботи на тему:

«Моделювання бізнес-процесів виконання
ремонтних робіт (на прикладі ПАТ
«Рівнеобленерго»)»

студентки 2 курсу
групи ЕК- 21
Захожої Тетяни

Структура підприємства

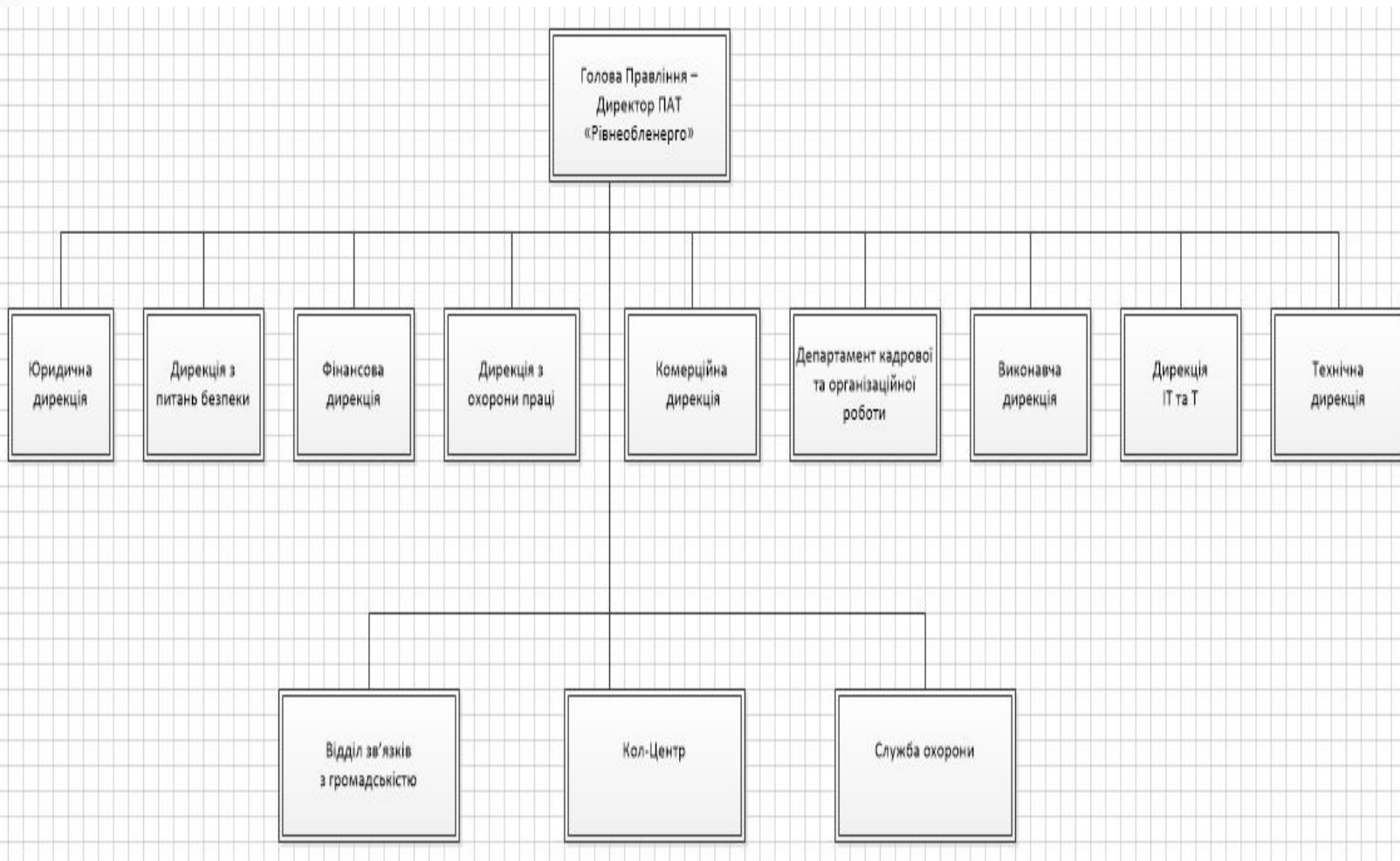

Загальна схема бізнес-процесів

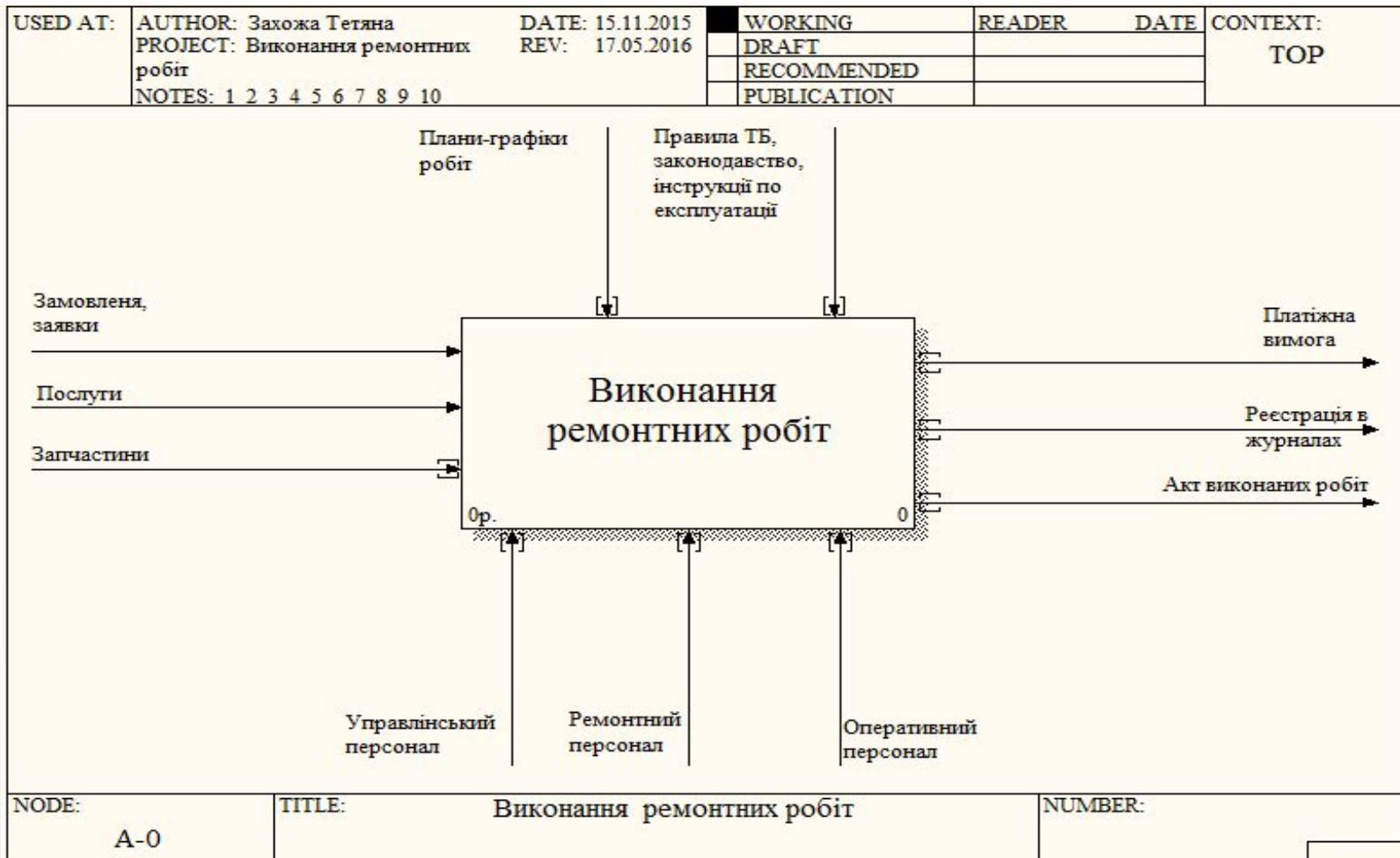

USED AT:	AUTHOR: Захожа Тетяна	DATE: 15.11.2015	WORKING	READER	DATE	CONTEXT: A-0
	PROJECT: Виконання ремонтних робіт	REV: 11.05.2016	DRAFT			
	NOTES: 1 2 3 4 5 6 7 8 9 10		RECOMMENDED			
			PUBLICATION			

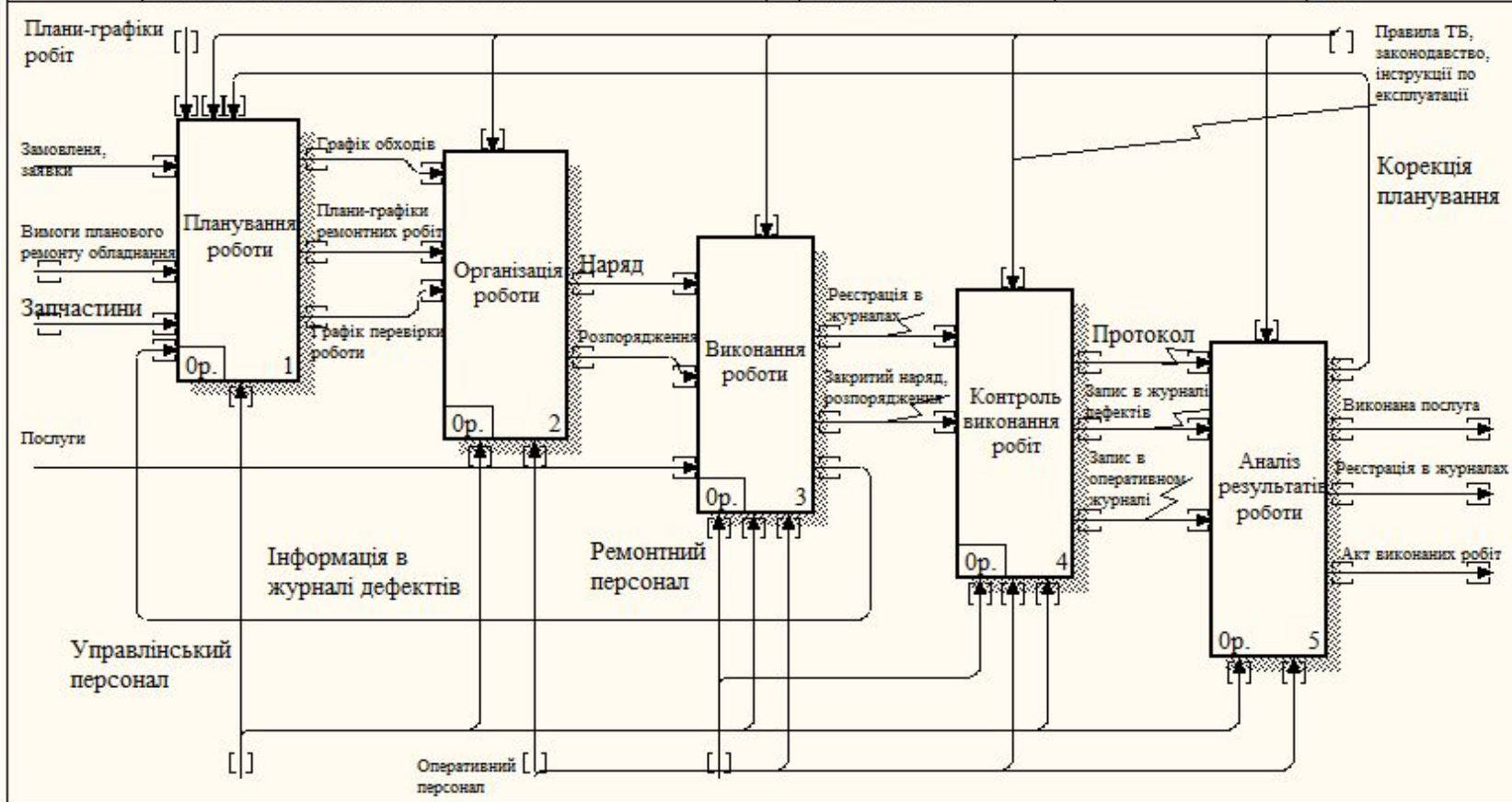

NODE: A0	TITLE: Виконання ремонтних робіт	NUMBER: Активация W Число активации
-------------	-------------------------------------	---

Об'єкт дослідження : ПАТ «Рівнеобленерго».

Предмет дослідження : вивчення бізнес процесів ремонтних робіт на ПАТ «Рівнеобленерго».

До оптимізації

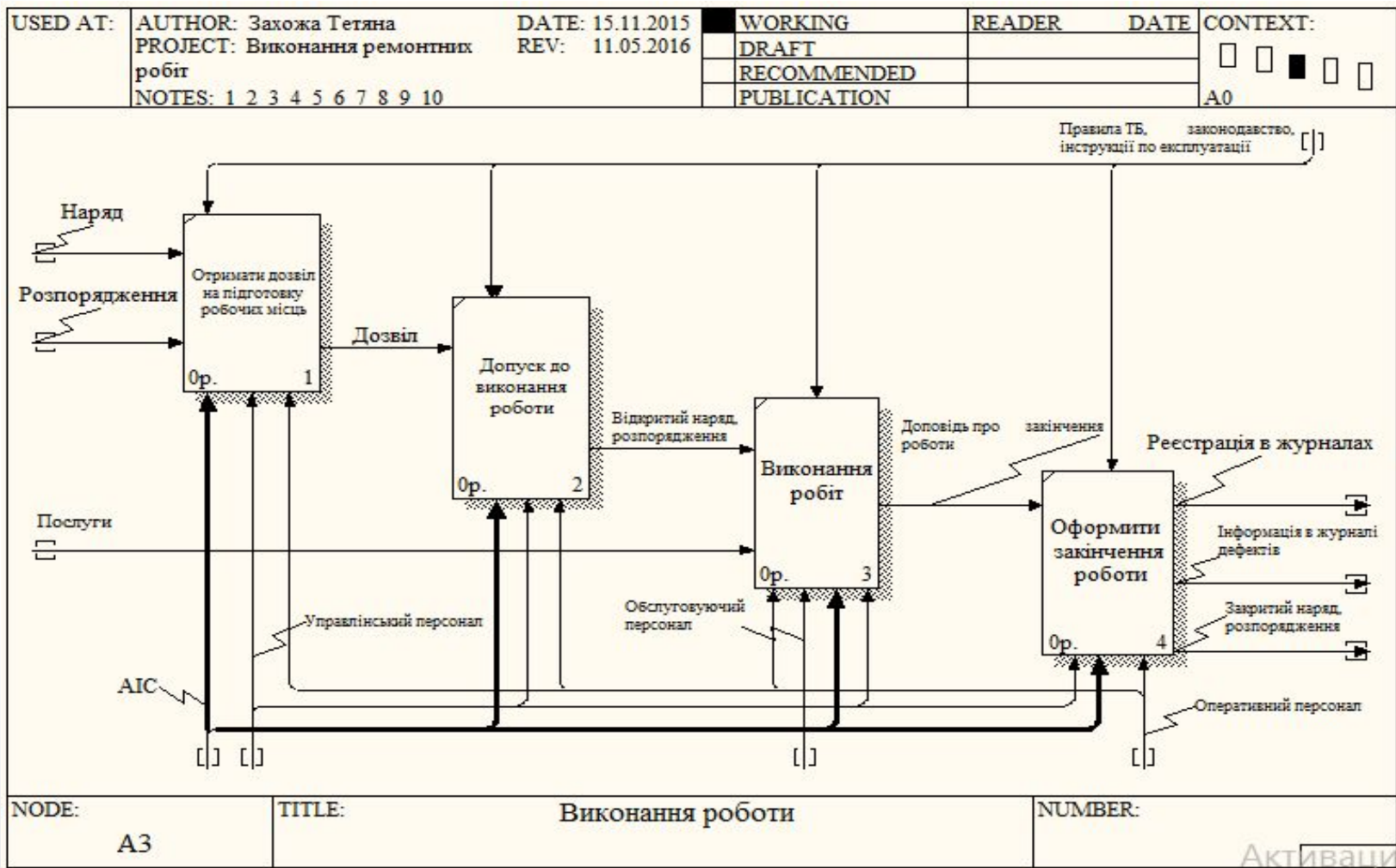

NODE:

A3

TITLE:

Виконання роботи

NUMBER:

Активаци

Оптимізаційна модель

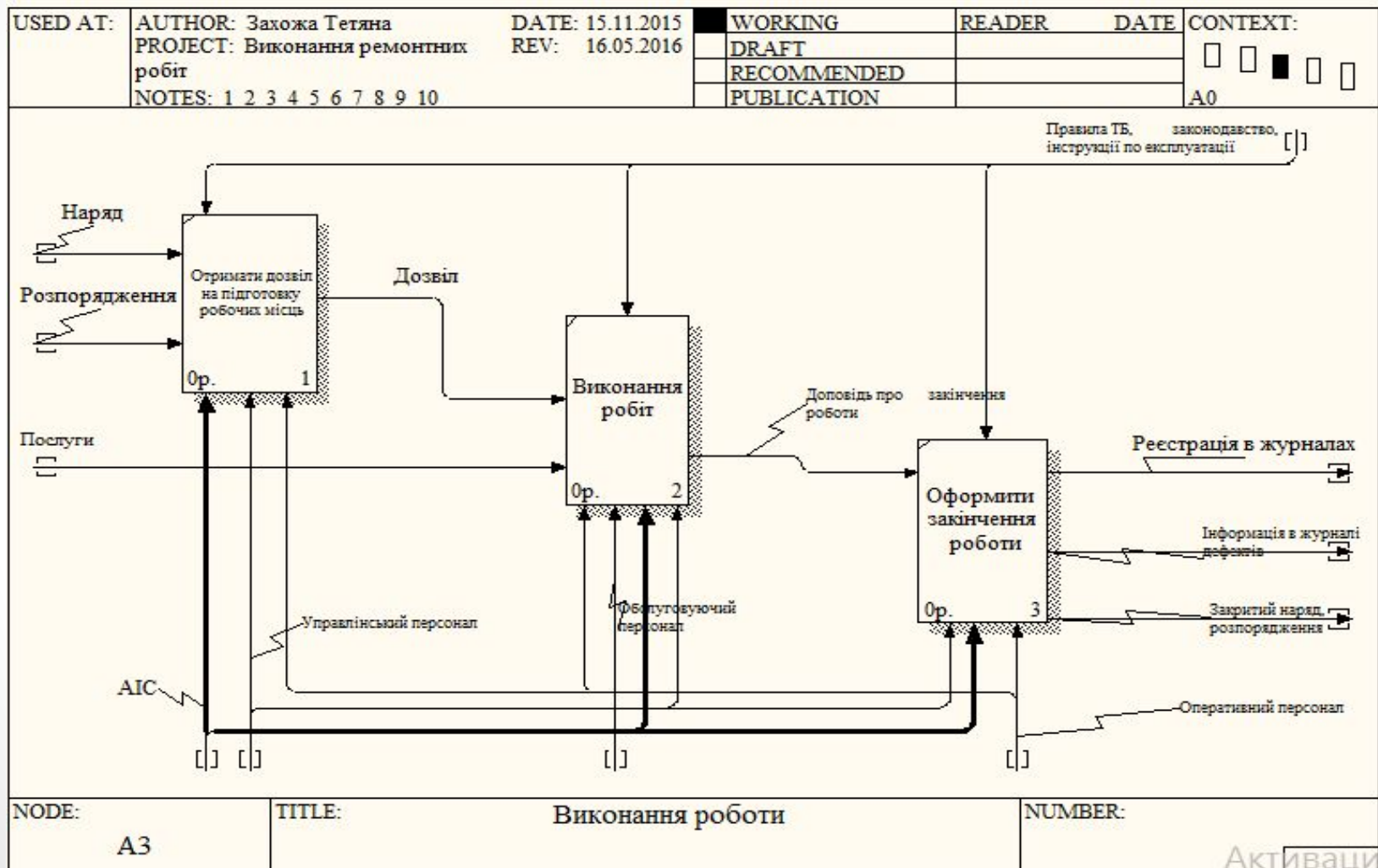

Діаграма потоку даних

USED AT:	AUTHOR: Іванів Іван Іванович	DATE: 11.05.2016	WORKING	READER	DATE	CONTEXT:
	PROJECT: Діагностика двигона	REV: 17.05.2016	DRAFT			
			RECOMMENDED			
	NOTES: 1 2 3 4 5 6 7 8 9 10		PUBLICATION			A-0

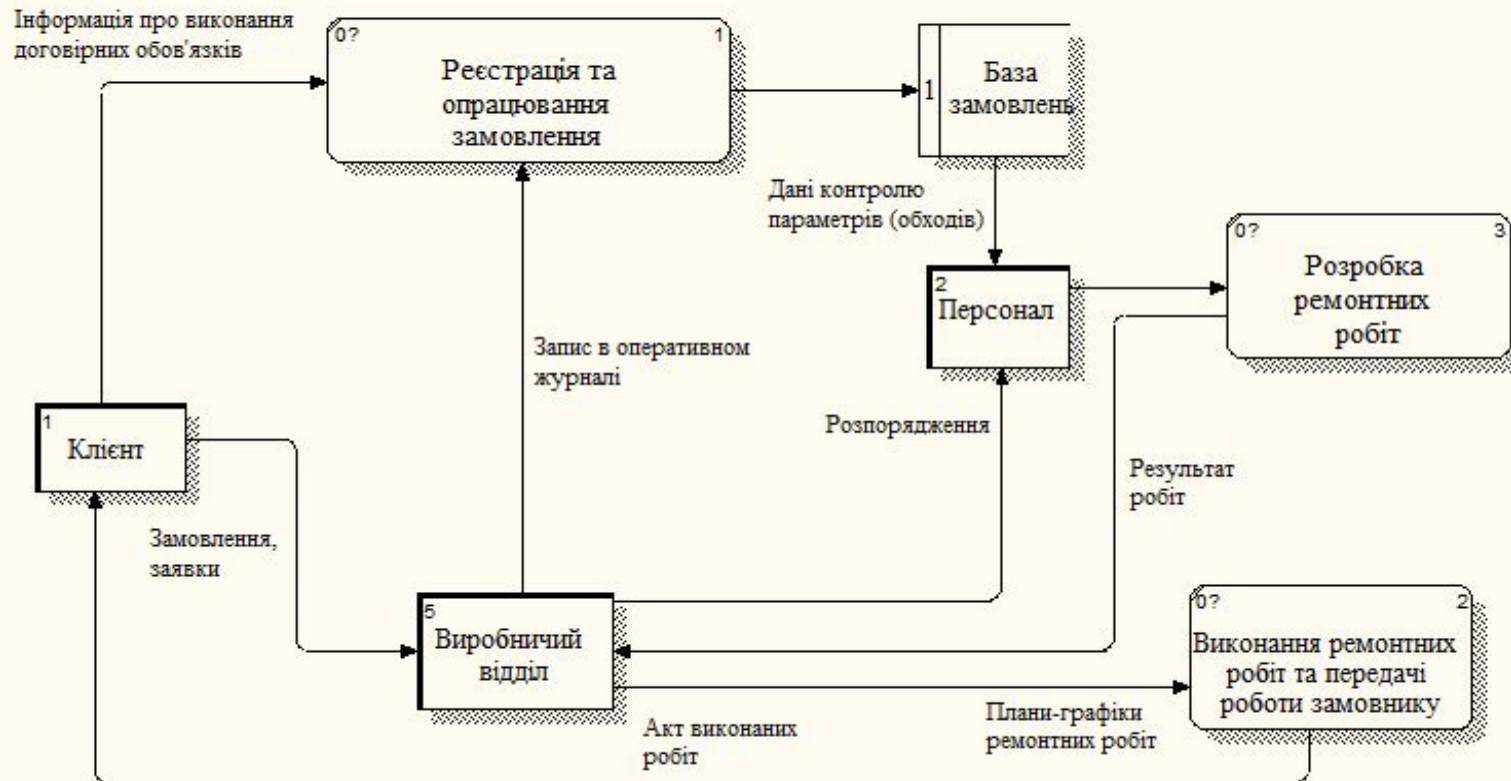

Даталогічна модель бази даних

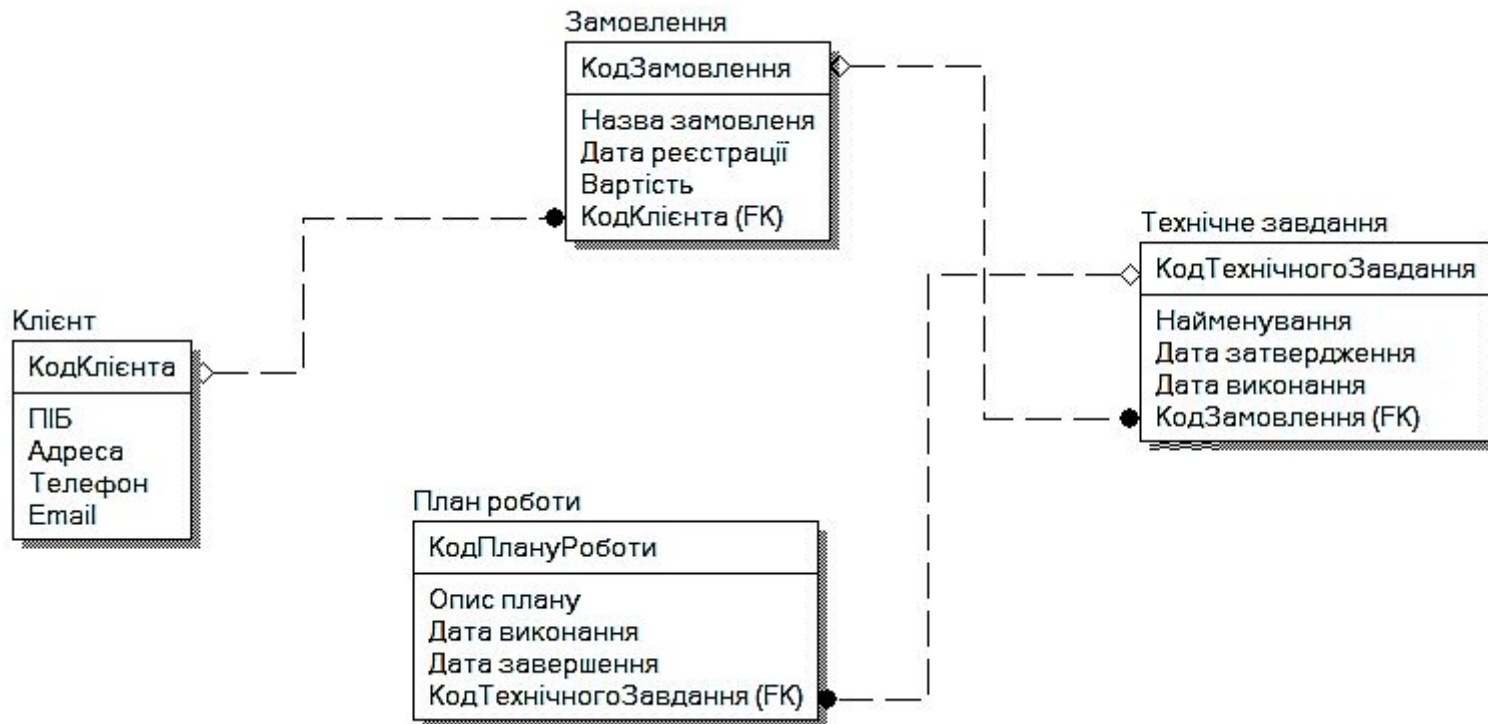

Дякую за увагу!