

Информатика

2

**Дополнение
изображений
подписями или
комментариями в виде
нескольких слов.**

Понятие компьютерной графики



Урок 25

Сегодня мы:



*Узнаем как добавить
текст на рисунок;*

*научимся делать подписи
на изображениях в
графическом редакторе
Paint.*



Знакомимся с инструментом текст

2

В графическом редакторе **Paint** ты можешь создавать замечательные открытки, чтобы дарить их своим родителям и друзьям на разные праздники.

Для создания надписей на рисунках в графическом редакторе **Paint** существует специальный инструмент **Текст**.



Учимся добавлять текст к рисунку



1. Выбрать инструмент **Текст**.

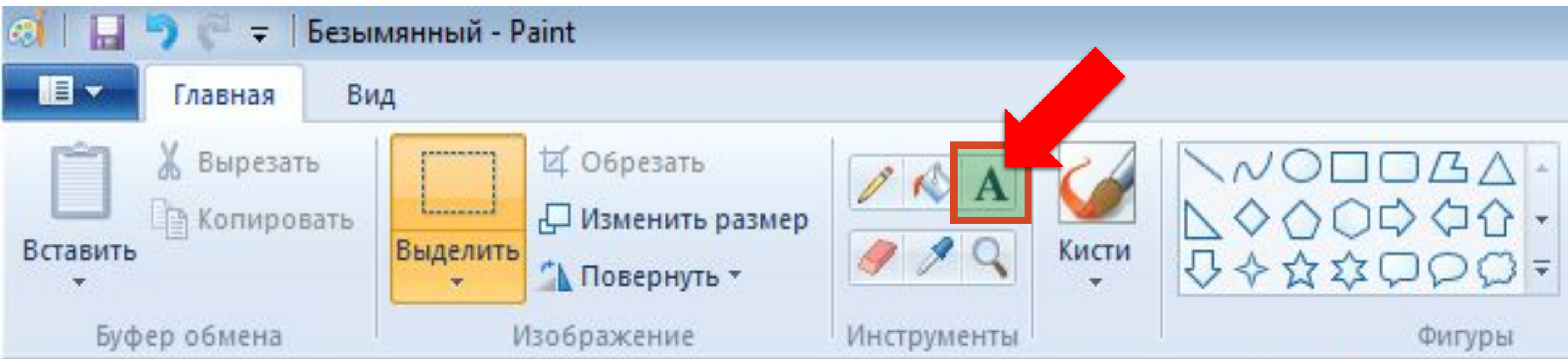

Учимся добавлять текст к рисунку



2. Щелкнуть левой клавишей мыши в том месте рисунка, где должна начинаться надпись. В прямоугольнике, который появится, будет мигать курсор. Это область ввода текста.

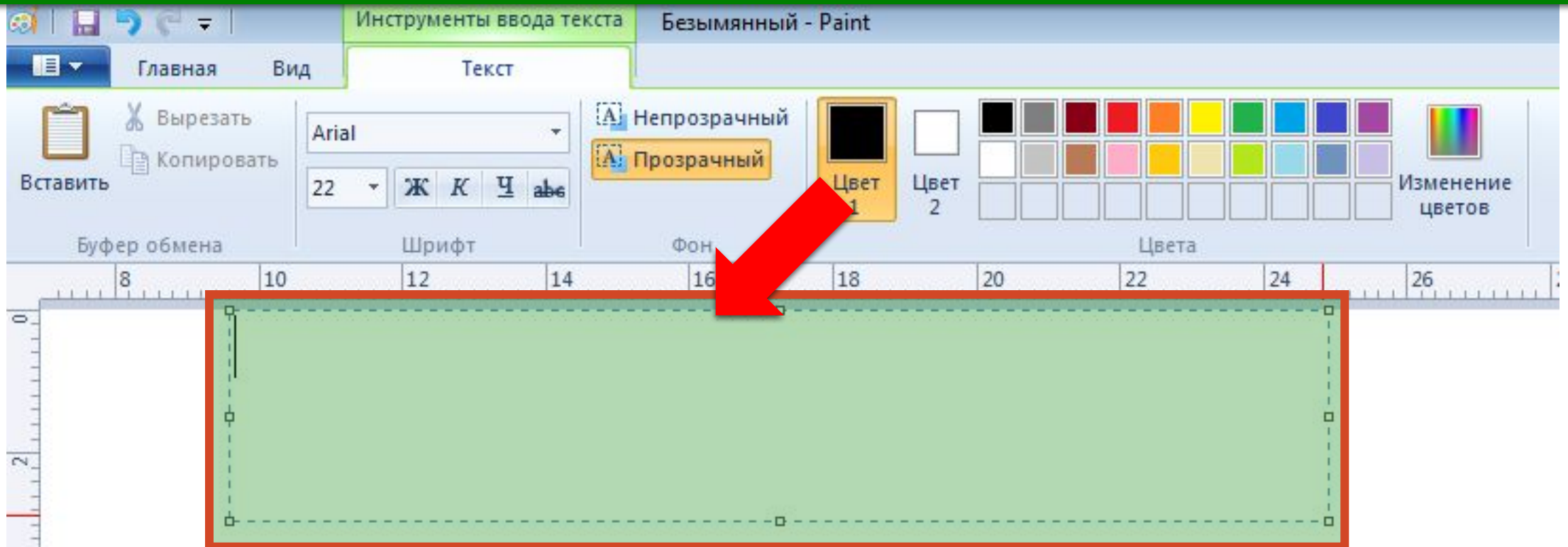

Учимся добавлять текст к рисунку



3. Ввести нужный текст с клавиатуры.

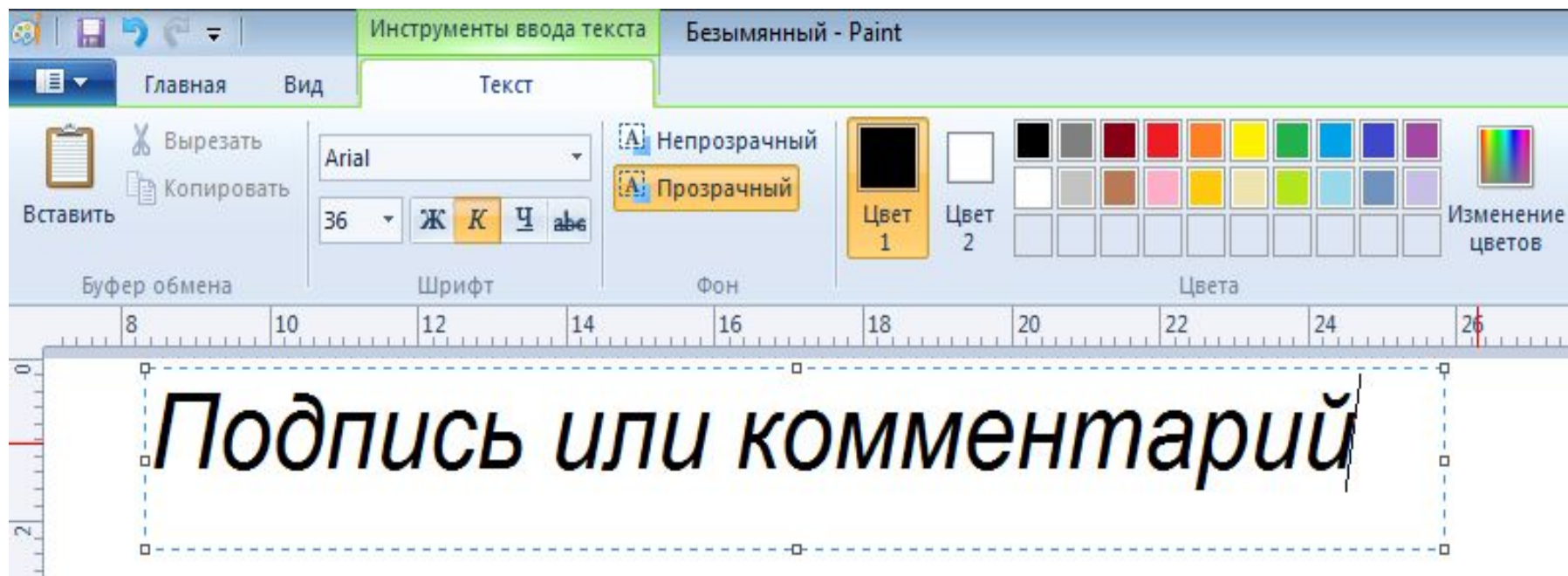

3. После ввода текста щелкнуть указателем мыши за пределами области ввода текста. Теперь можно продолжать рисовать.

Знакомимся с инструментом текст



Обрати внимание! Размер области ввода текста можно менять.

Для этого по бокам и в углах области ввода текста расположены специальные маркеры, которые можно перетаскивать с помощью мыши.

Маркеры области ввода текста

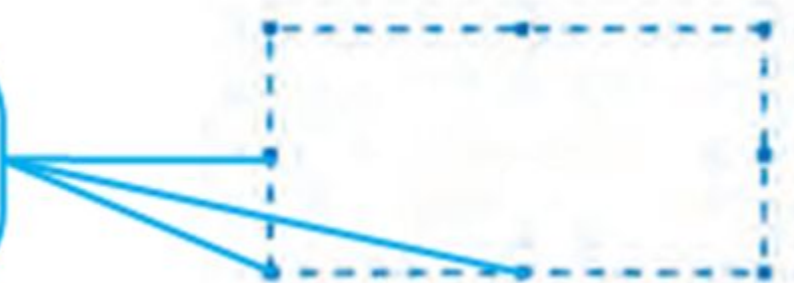

Учимся добавлять текст к рисунку

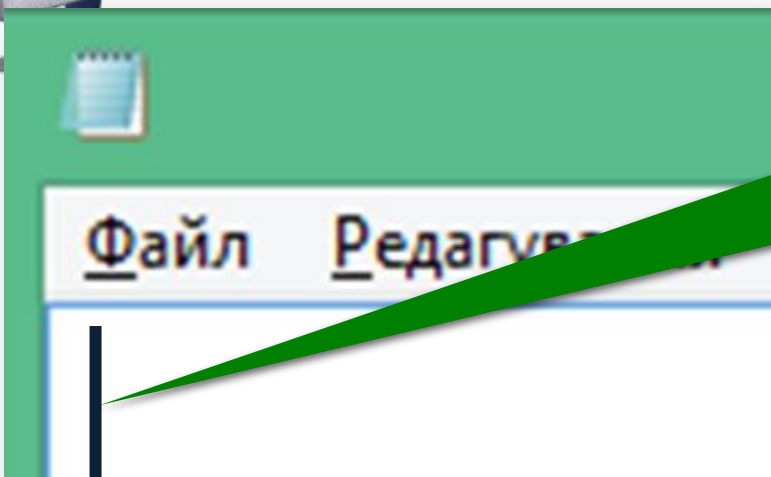

**Место ввода символов
обозначается вертикальной чертой,
мигает, - **курсором**.**

**Удалить
СИМВОЛ
слева от
курсора**

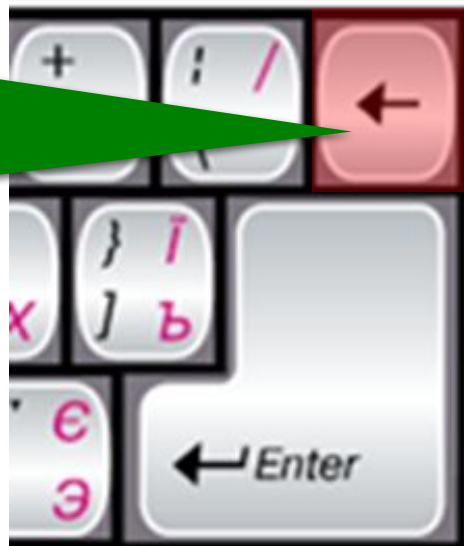

**Удалить
СИМВОЛ
справа от
курсора**

Учимся добавлять текст к рисунку



Надпись на рисунке можно сделать большими, маленькими, цветными буквами.

Инструмент **Текст** позволяет выбрать для букв тип шрифта, размер, стиль начертания, цвет.

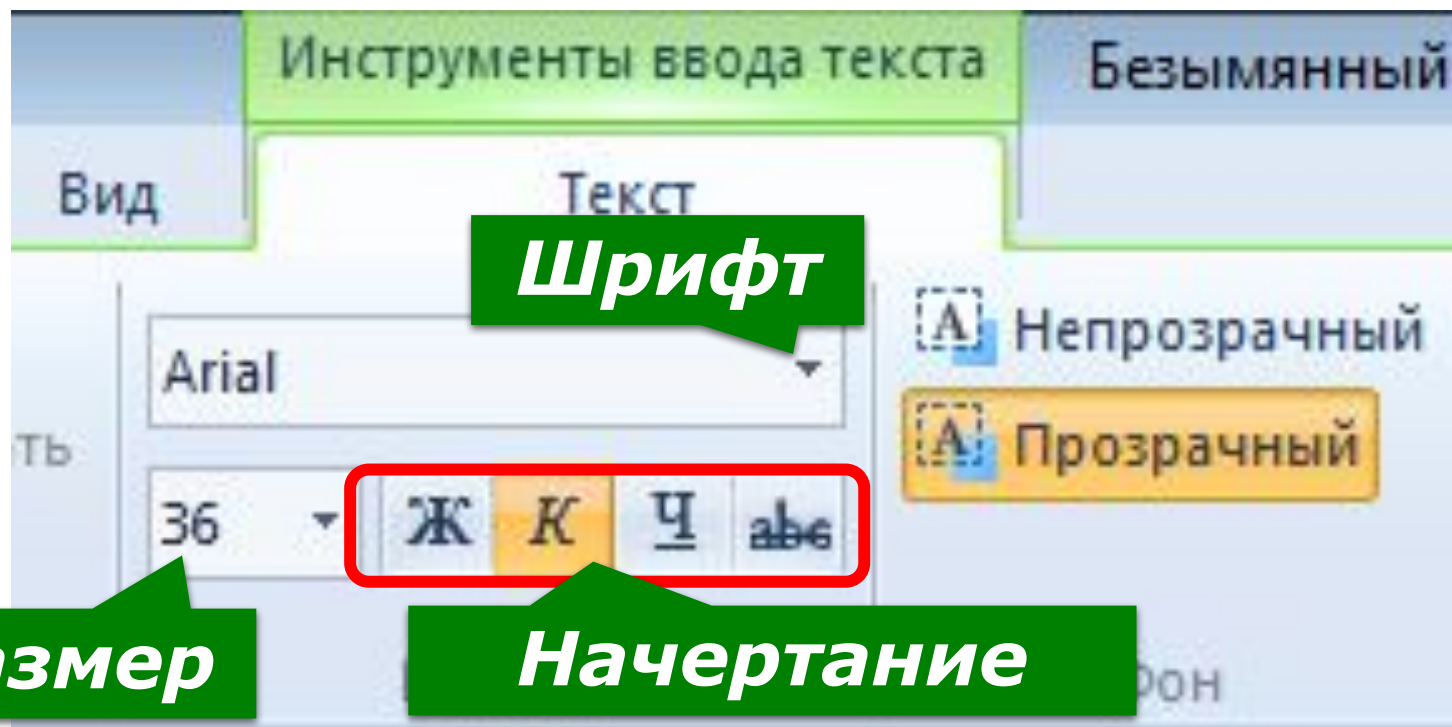

Учимся добавлять текст к рисунку



Текст надписи во время его создания можно **редактировать** - удалять лишние или неправильные символы, вставлять другие.

Полужирный

Подчеркнутый

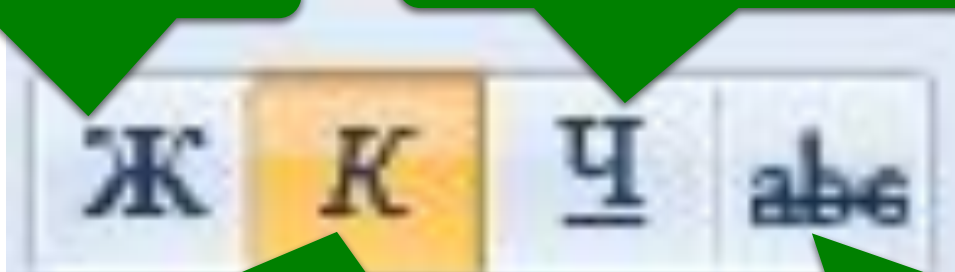

Курсив

Зачеркнутый



Для первого мультипликационного сериала «Лис Никита», снятого по мотивам сказки Ивана Франко, была создана 450000 компьютерных рисунков.





Действие 1	Действие 2	Результат
 <p data-bbox="193 1130 744 1339">Основной цвет</p>	 <p data-bbox="1085 882 1513 991">1 раз</p>	



Вопросы и задания



2

Посчитай, сколько раз нужно нажать клавишу мыши, чтобы раскрасить рисунок разными цветами.

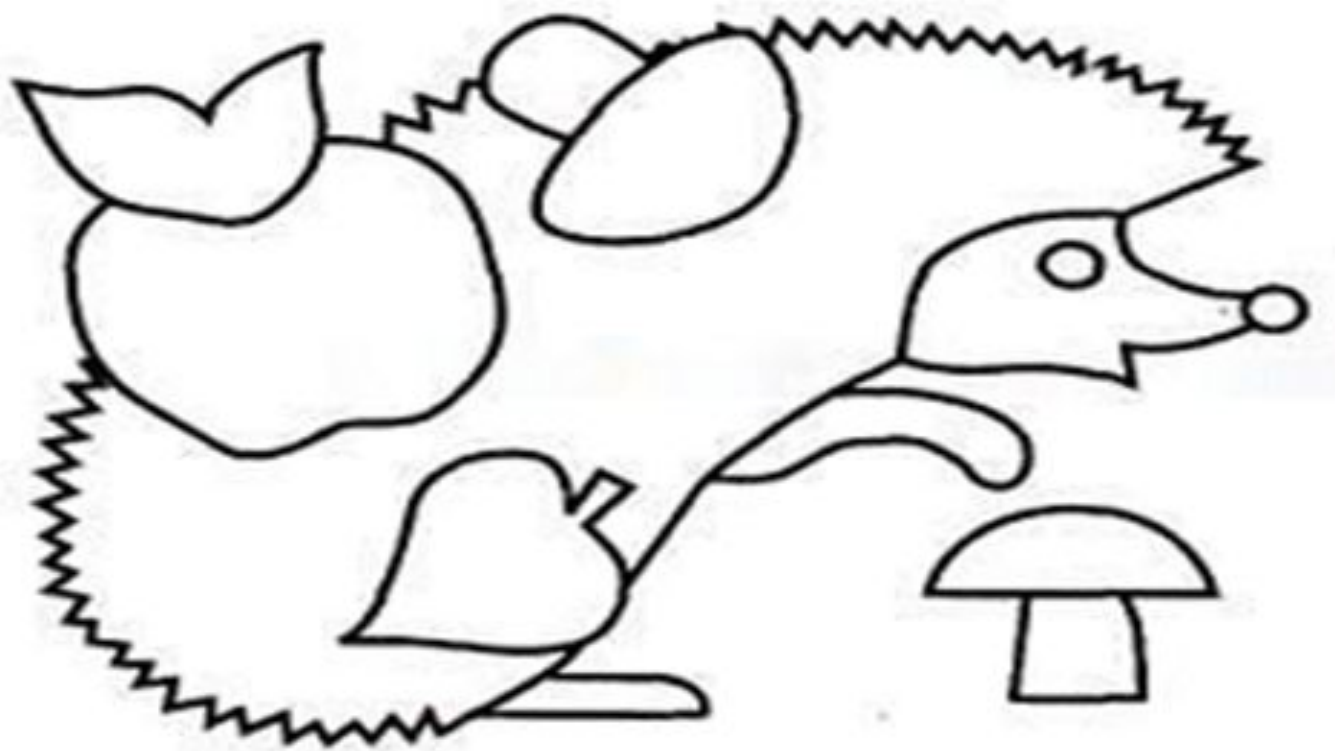

Ответ:

13 раз



Задание 1



Отметить рисунок, созданный с использованием инструментов Квадрат, прямоугольник и треугольник.

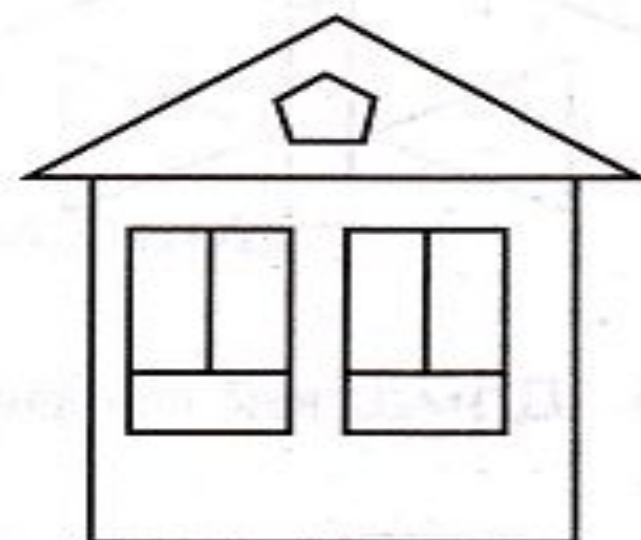
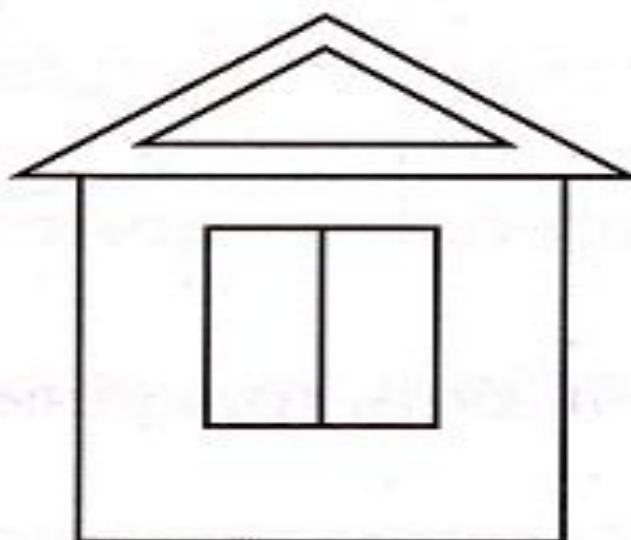

1. Определи правильную последовательность действий рисования кораблика и поставь отметку в соответствующем квадратике.

- 1. Возьми карандаш.**
- 2. Нарисуй корпус.**
- 3. Нарисуй мачту.**

- 4. Нарисуй парус.**
- 5. Нарисуй флажок**
- 6. Положи карандаш.**

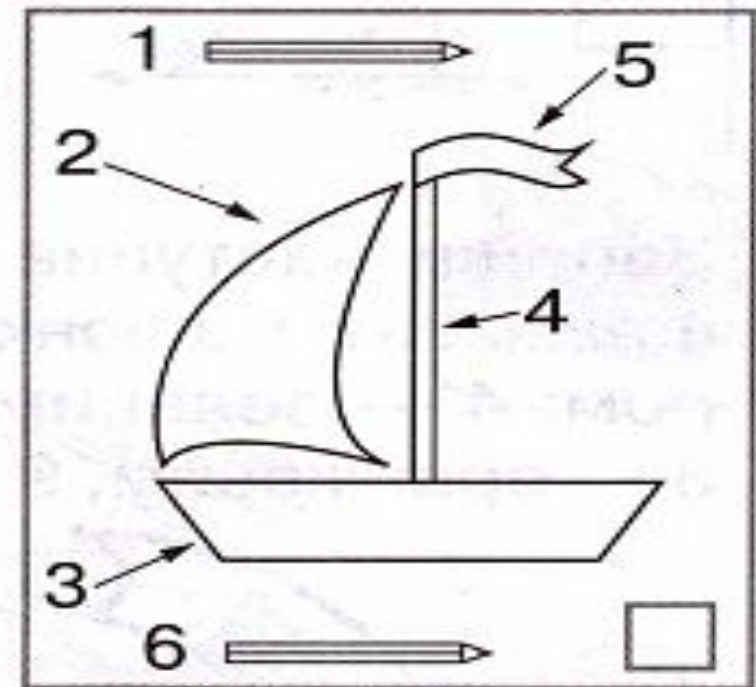
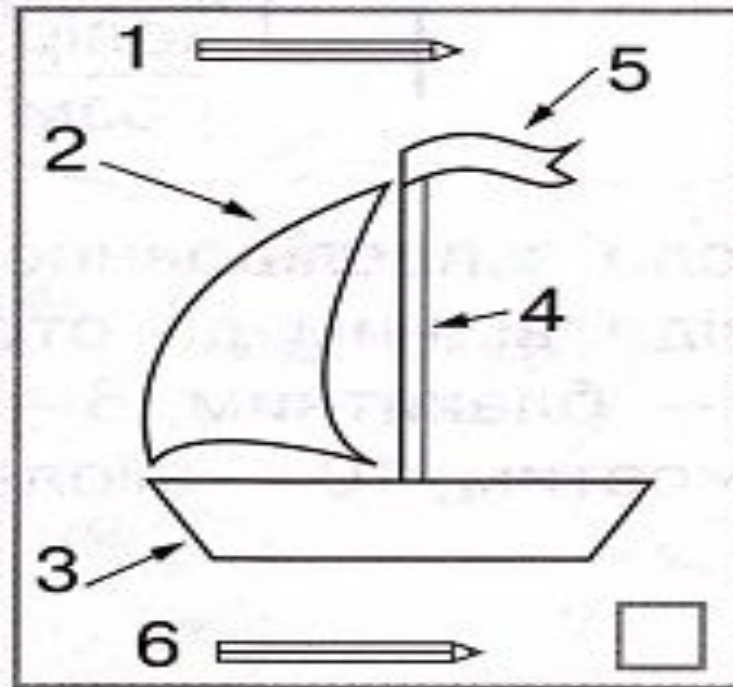
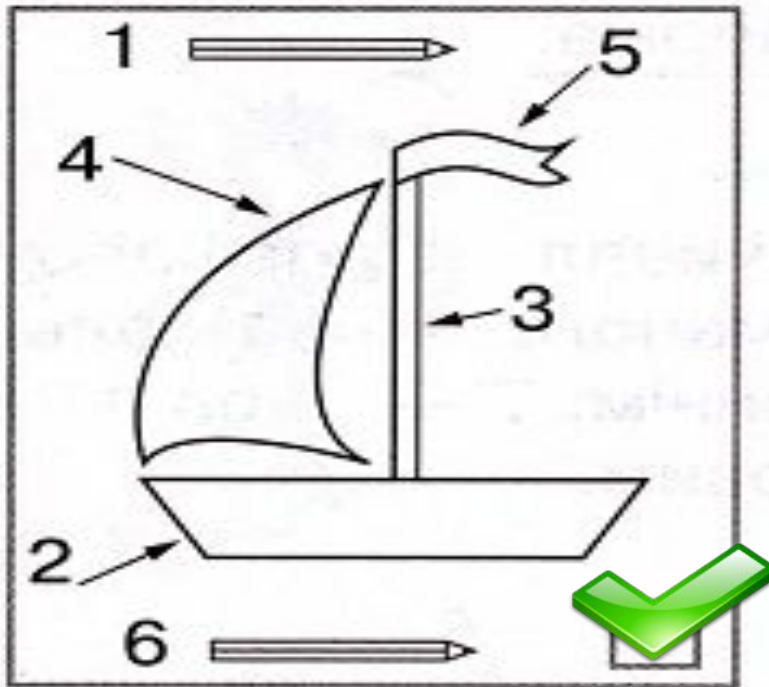





Задание 3

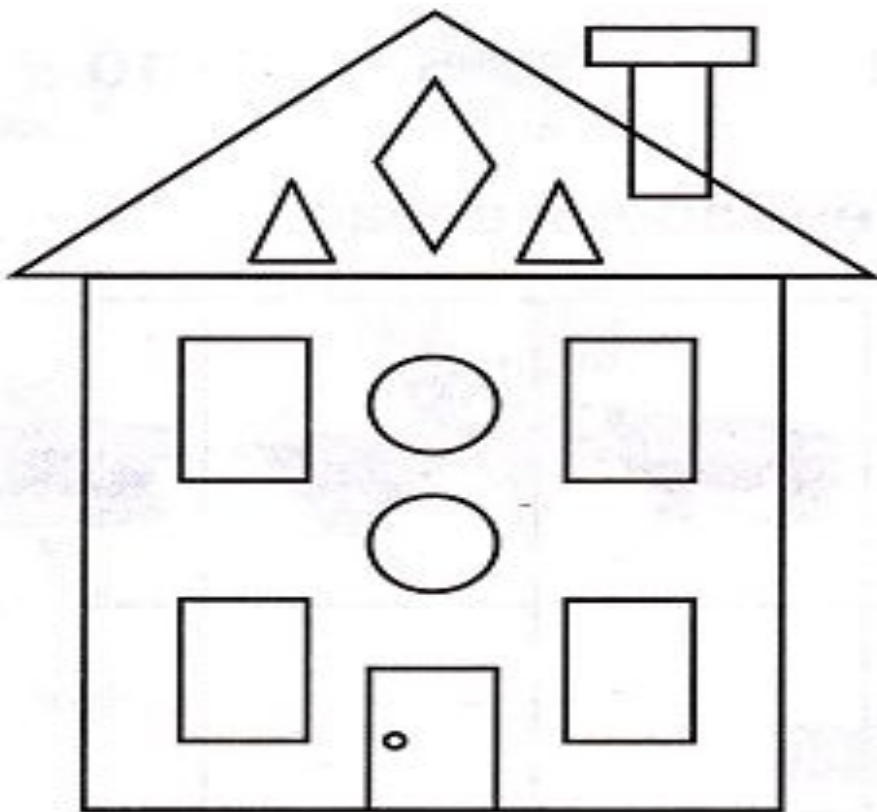

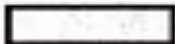
*Рассмотри рисунок. Считай фигуры и запиши их количество.
Раскрась картинку.*



	<u> 3 </u>
	<u> 2 </u>
	<u> 1 </u>
	<u> 3 </u>
	<u> 6 </u>



Задание 4



Рассмотри рисунки. Обведи инструменты, использованные для создания отдельных графических объектов, соответствующим цветом.

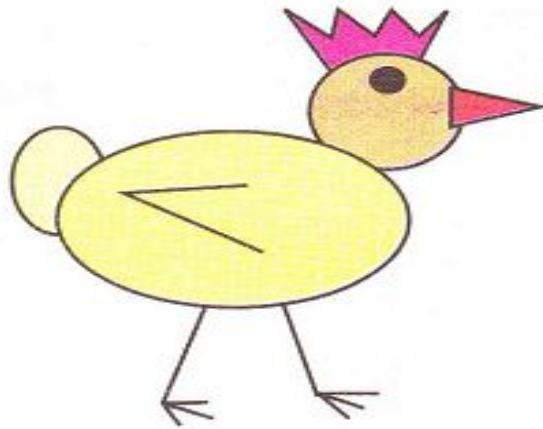
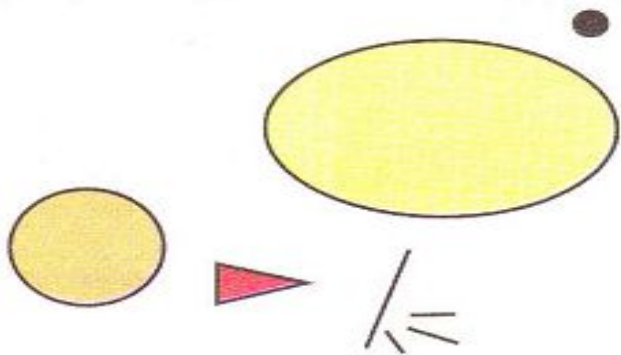



Вопросы и задания



- 1. Какой инструмент графического редактора Paint помогает сделать надпись на рисунке?**
- 2. С помощью каких инструментов можно раскрасить рисунок?**
- 3. Как нарисовать многоугольник? круг? квадрат?**





*Круглый, как шар,
Зеленый, как трава,*

*Красный, как кровь,
Сладкий, как мед.*

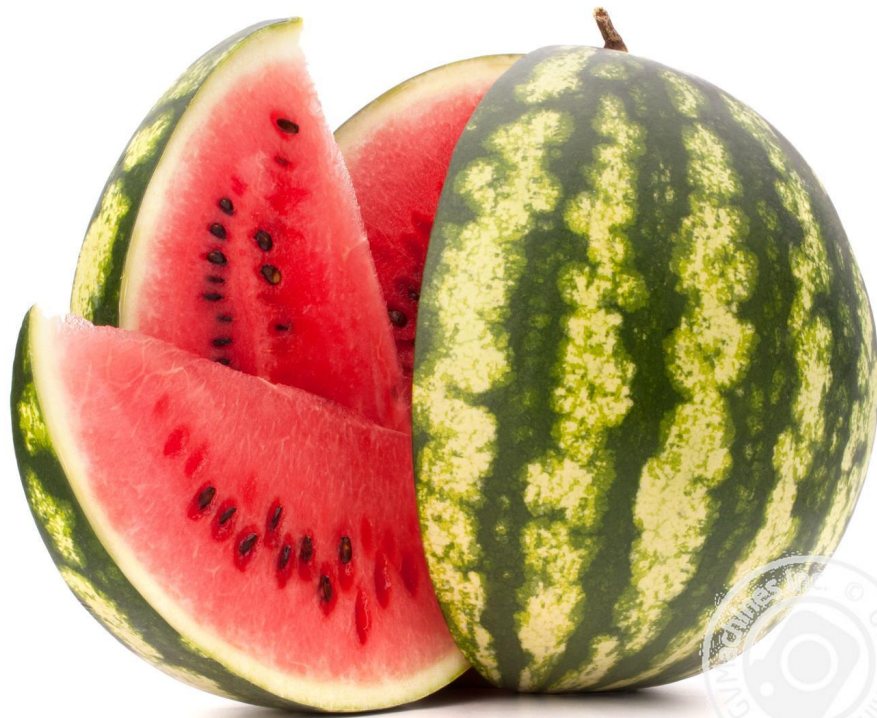

Ответ:

Арбуз



*Золотой пошел,
А серебряный пришел.*



Ответ:

Сонлце

Месяц

Физкультминутка





Работаем за компьютером





Створи зображення за зразком



Нарисуй об'єкти по образцу и подпиши рисунок.





Работаем за компьютером





С праздником Пасхи!

Информатика

Спасибо за
внимание!

2



Урок 25