

# Графическая документация

к программе «Художественная  
обработка дерева»

Автор: Анисович Юрий Юрьевич

# Технический рисунок

- **Технический рисунок** – это объемное изображение предмета, выполненное от руки с указанием размера и материала.



# Образцы технических рисунков

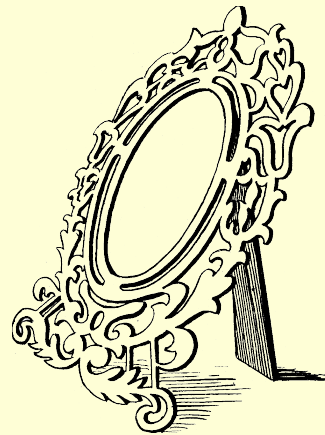
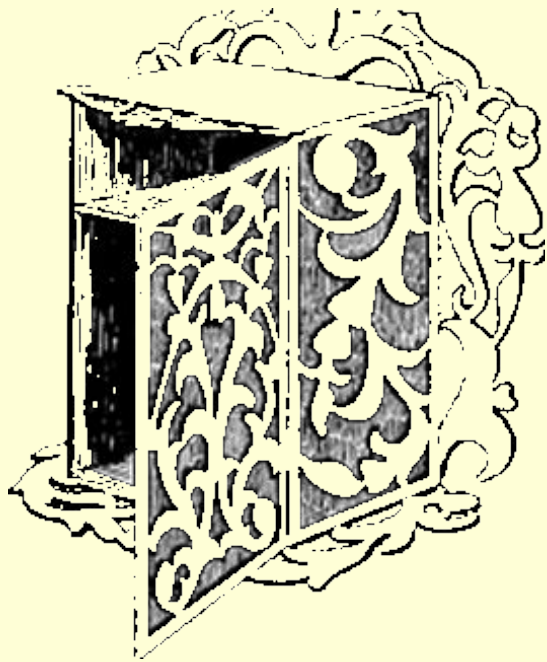

# Эскиз

Эскиз – это плоское изображение детали от руки с указанием размеров.

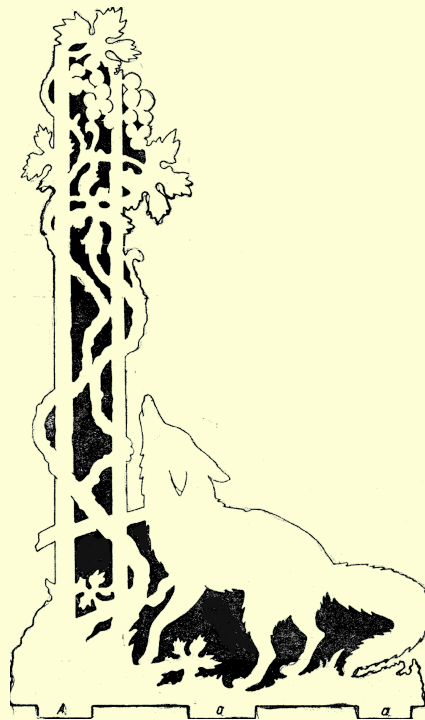

# Образцы эскизов

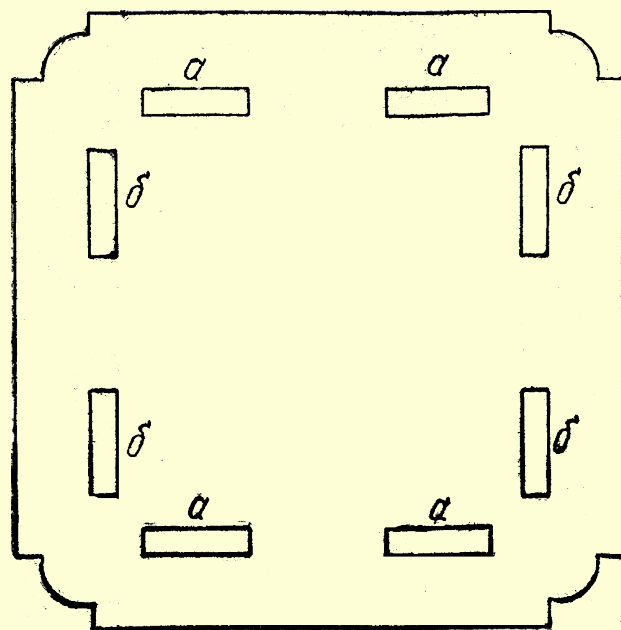
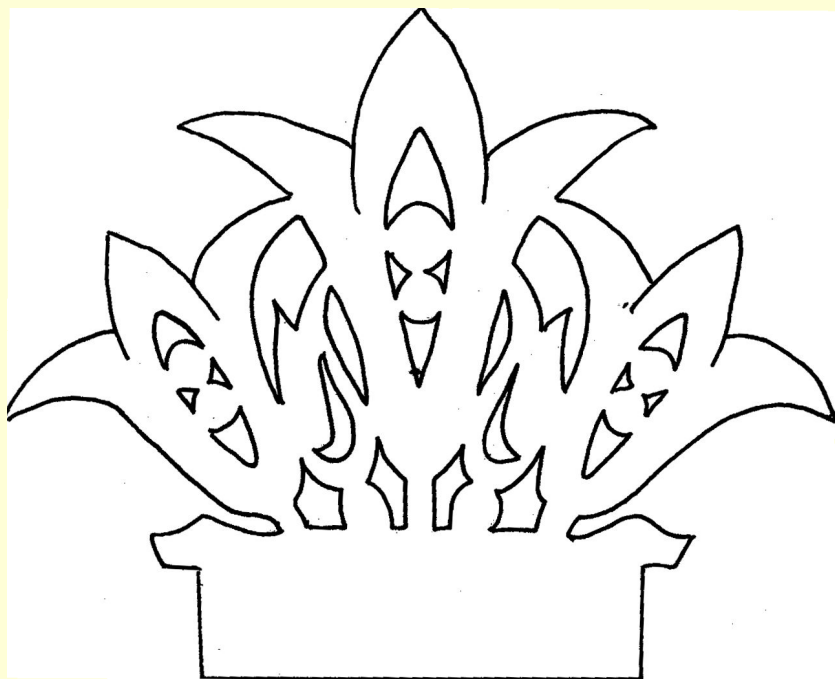

# Чертеж

- **Чертежом** называют изображение изделия, начерченное с помощью чертежных инструментов с указанием его размеров, наименования, масштаба и материала.

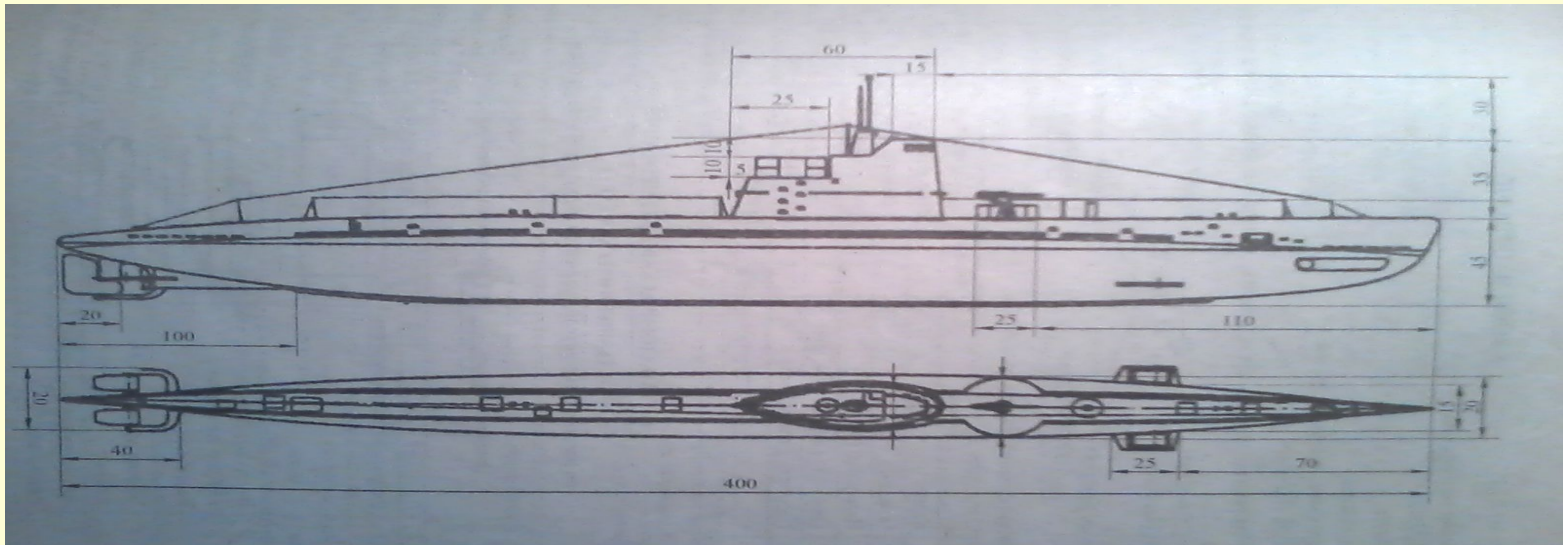

# Детализировка изделия

- Если изображены все необходимые для изготовления изделия детали, то такой вид изображения называют **детализировкой изделия**.

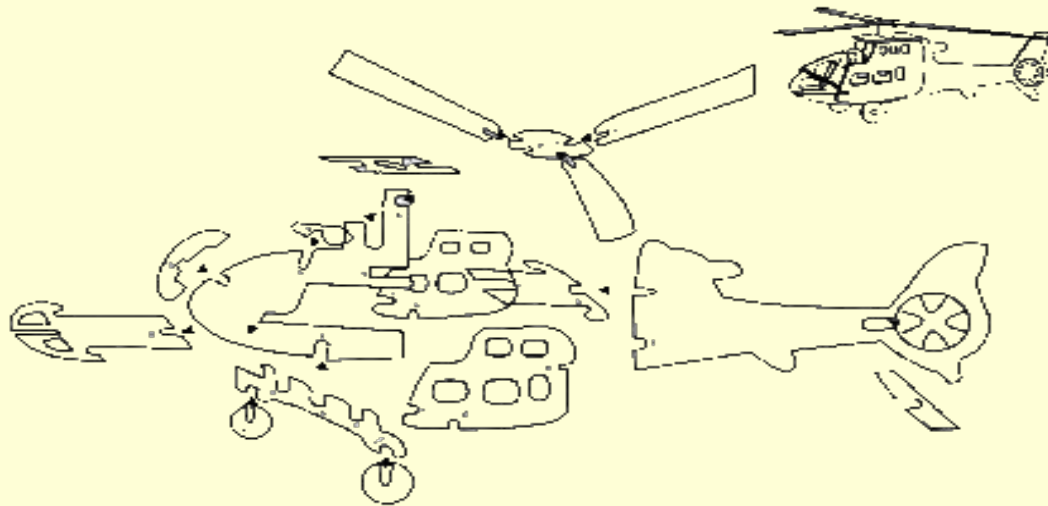

# Образцы детализировки изделий

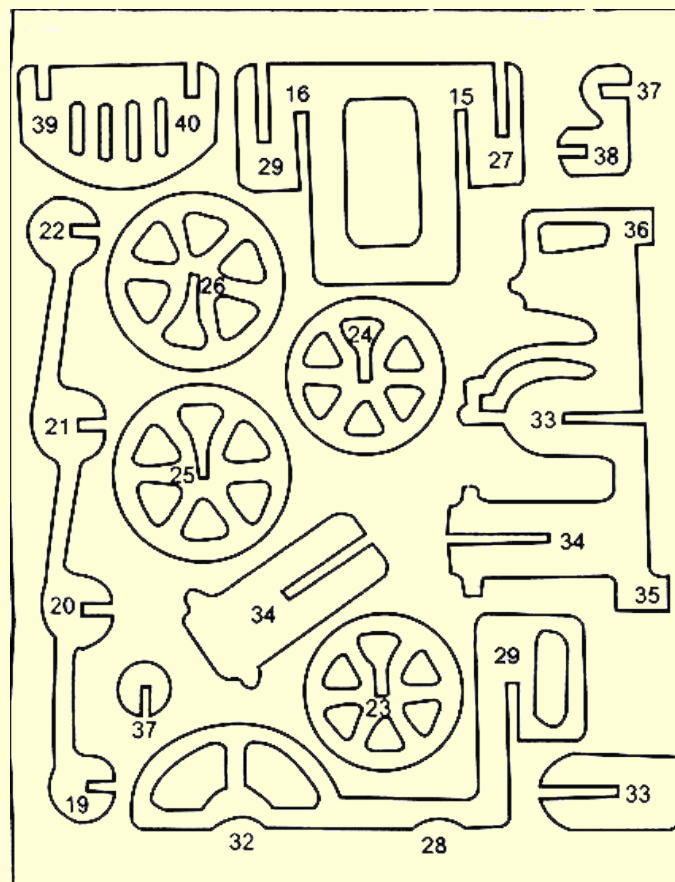
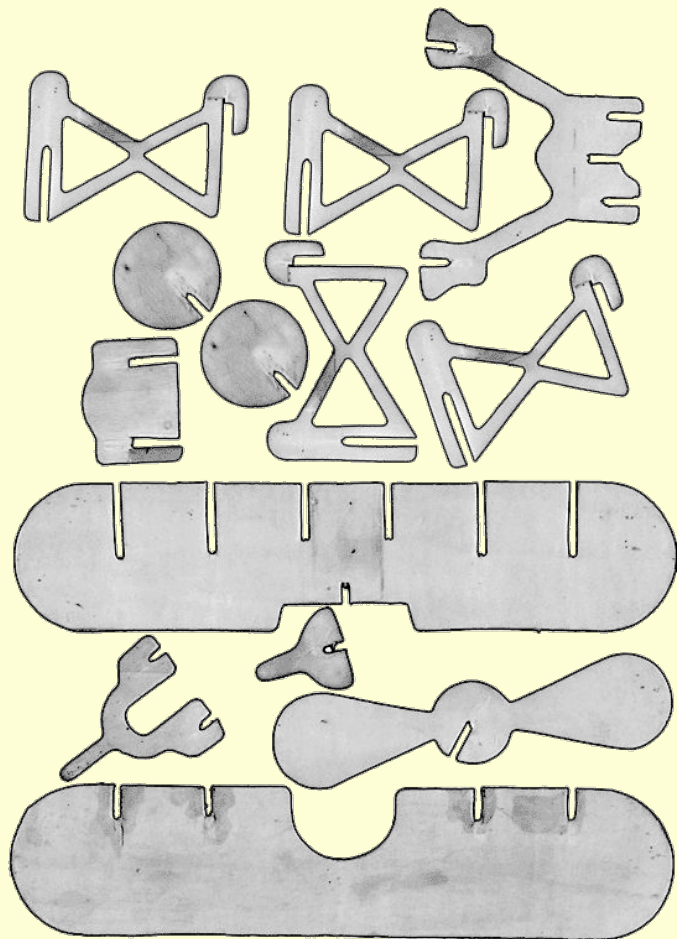



Определи к какому виду  
графической документации  
относится изображение?

