

# Двугранный и многогранный угол. Представление о правильных многогранниках

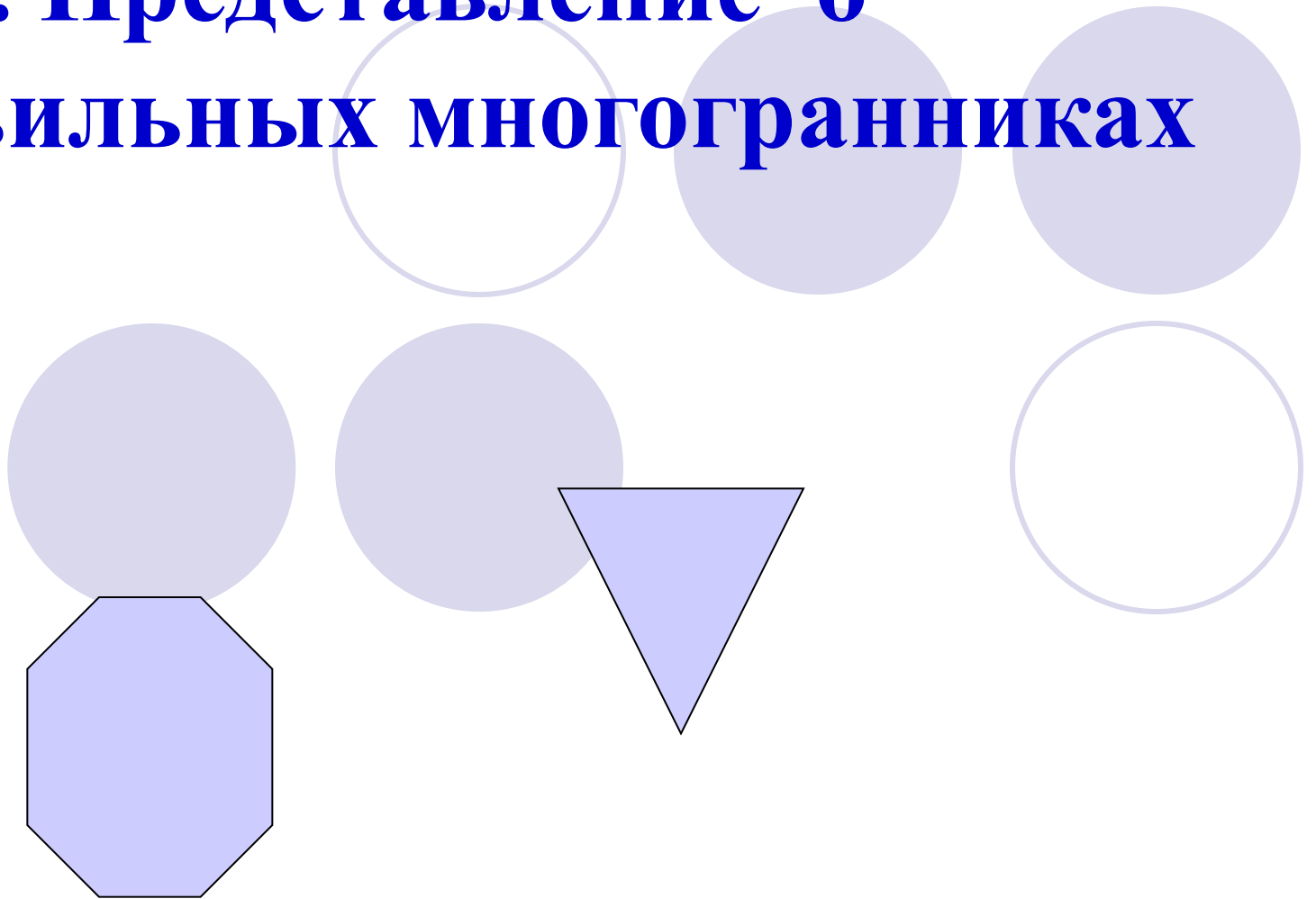

# Обозначения:

●  $A, B, C, \dots$  точки ●

●  $a, b, c, \dots$  прямые

●  $\alpha, \beta, \theta, \dots$  плоскости

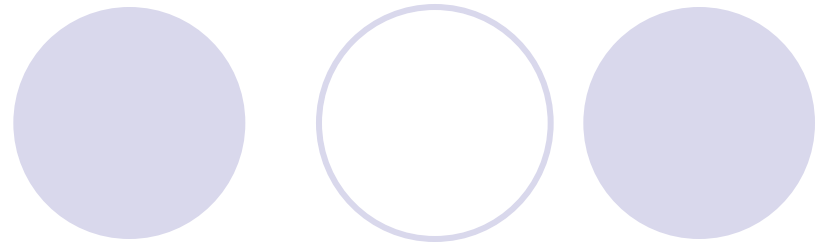

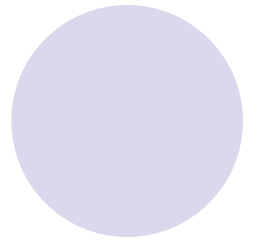
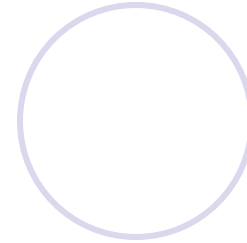
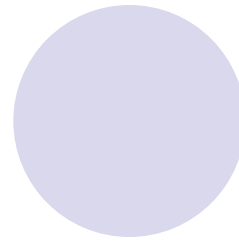
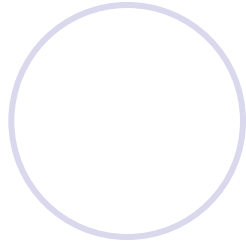
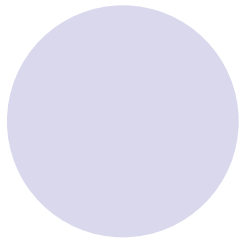

- $\cap$  - пересекает ,  $\nabla$  - не перес.
- $\parallel$  - параллельно
- $\perp$  - перпендикулярно
- $\emptyset$  – пустое множество
- $\in$  - принадлежит
- $\notin$  - не принадлежит

Любая прямая, проведенная на плоскости,  
разделяет эту плоскость на две полуплоскости

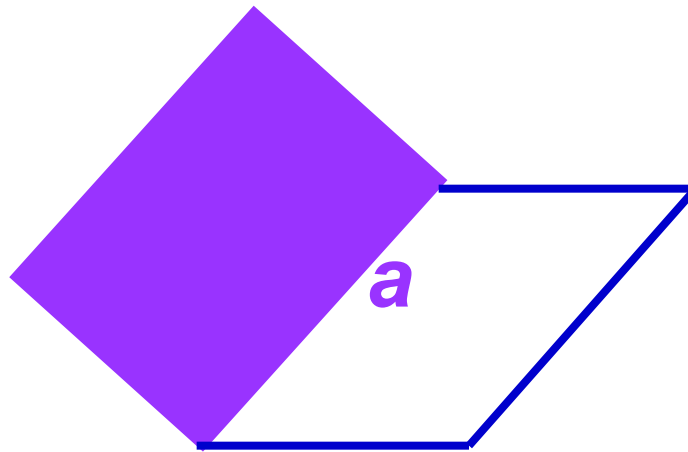
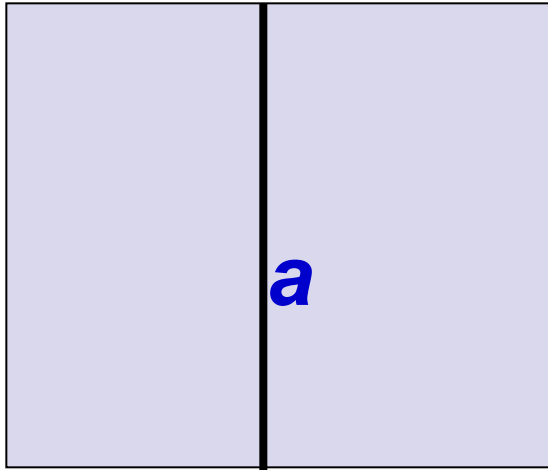

## *Определение:*

- **Двугранным углом** – называется фигура, образованная двумя полуплоскостями с общей ограничивающей их прямой
- **Полуплоскости** – называются **гранями** двугранного угла
- **Прямая** – называется **ребром** двугранного угла

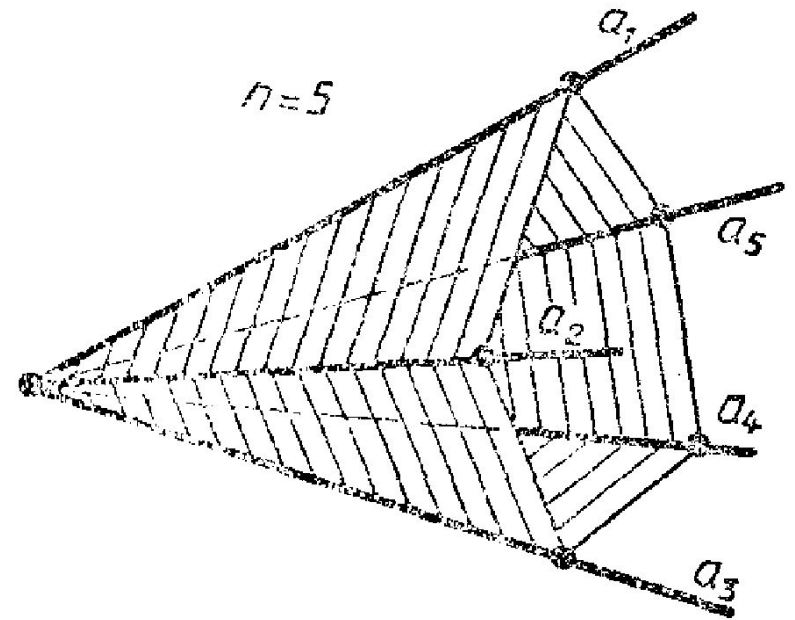
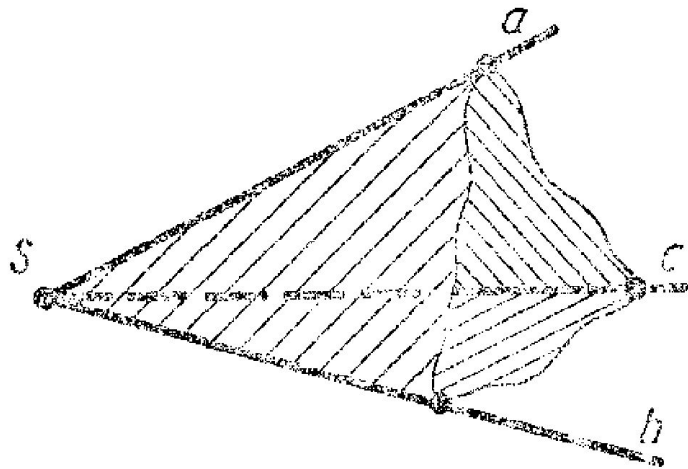
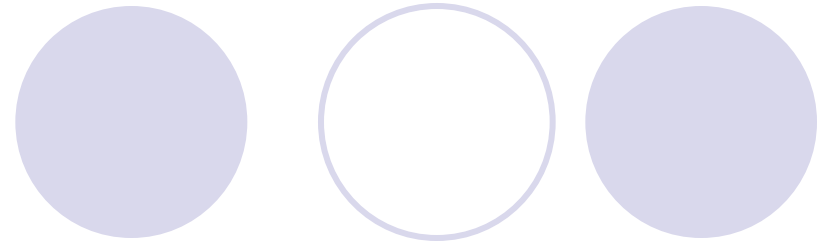
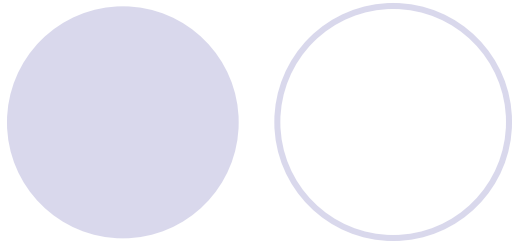

Столы, открытая дверь, сканер

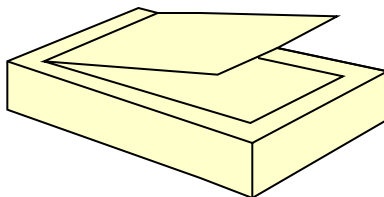
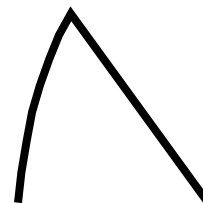
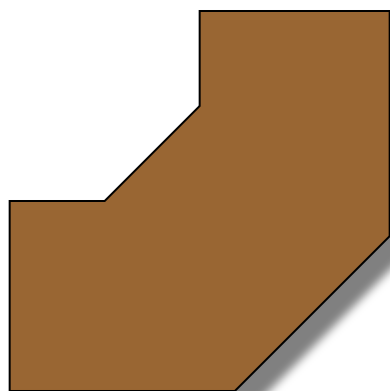
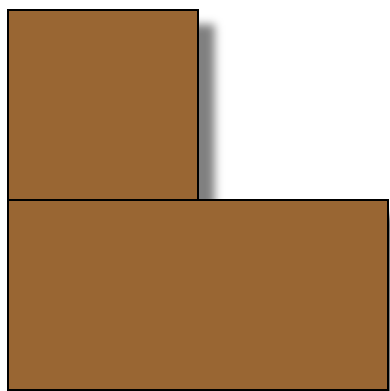

# Линейный угол двугранного угла

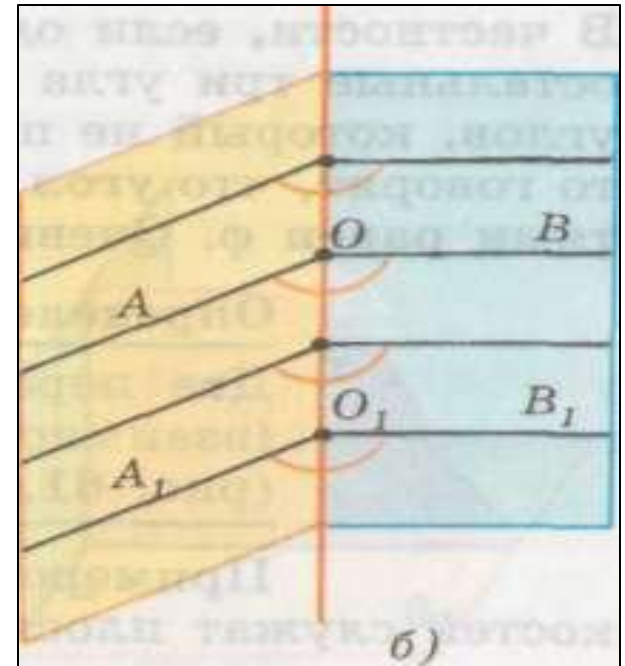
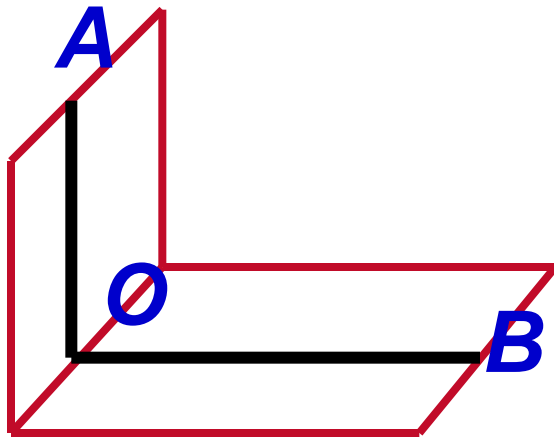

Градусной мерой двугранного угла служит градусная мера его линейного угла



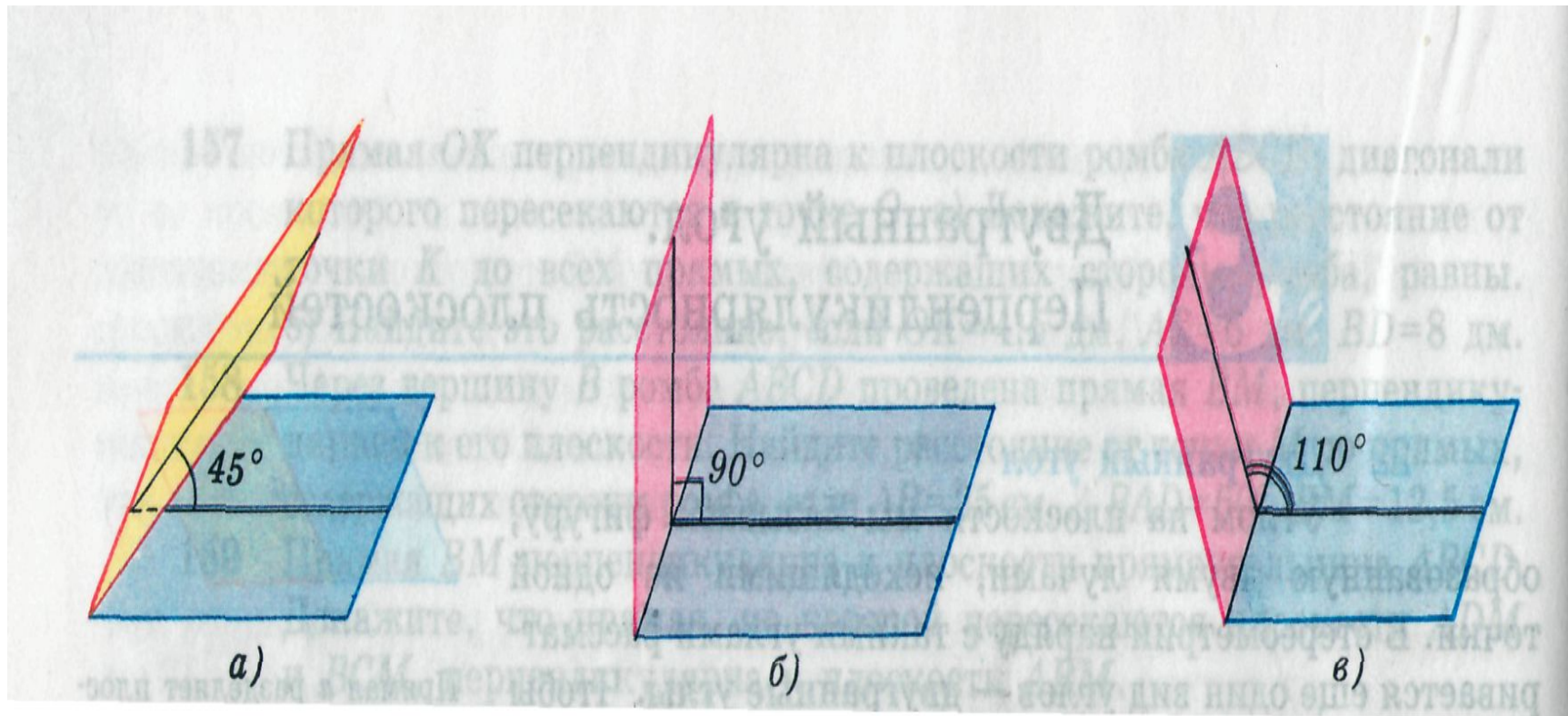
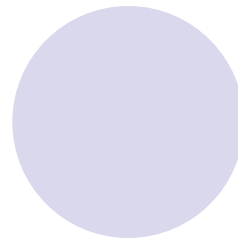
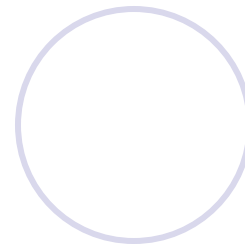
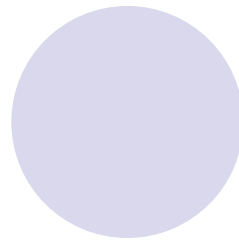
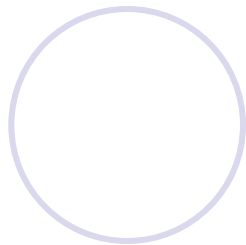
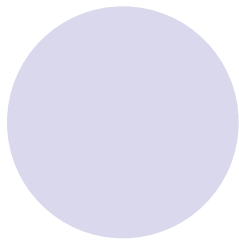

а) острый, б) прямой, в) тупой.

# Двугранные углы в быту, профессии



***Стены домов***



***Открытая книга***



Рис. 12. Инструменты для нанесения (а—в) и окончательного разравнивания (г—е) полимерцементного и гипсополимерцементного раствора:

а — штукатурная лопатка, б — совок-лопатка, в — полутёрки, г — фасонные полутёрки  
 д — деревянная терка, е — гладилки ГШ-1 и ГШ-2



**Диван - кровать**

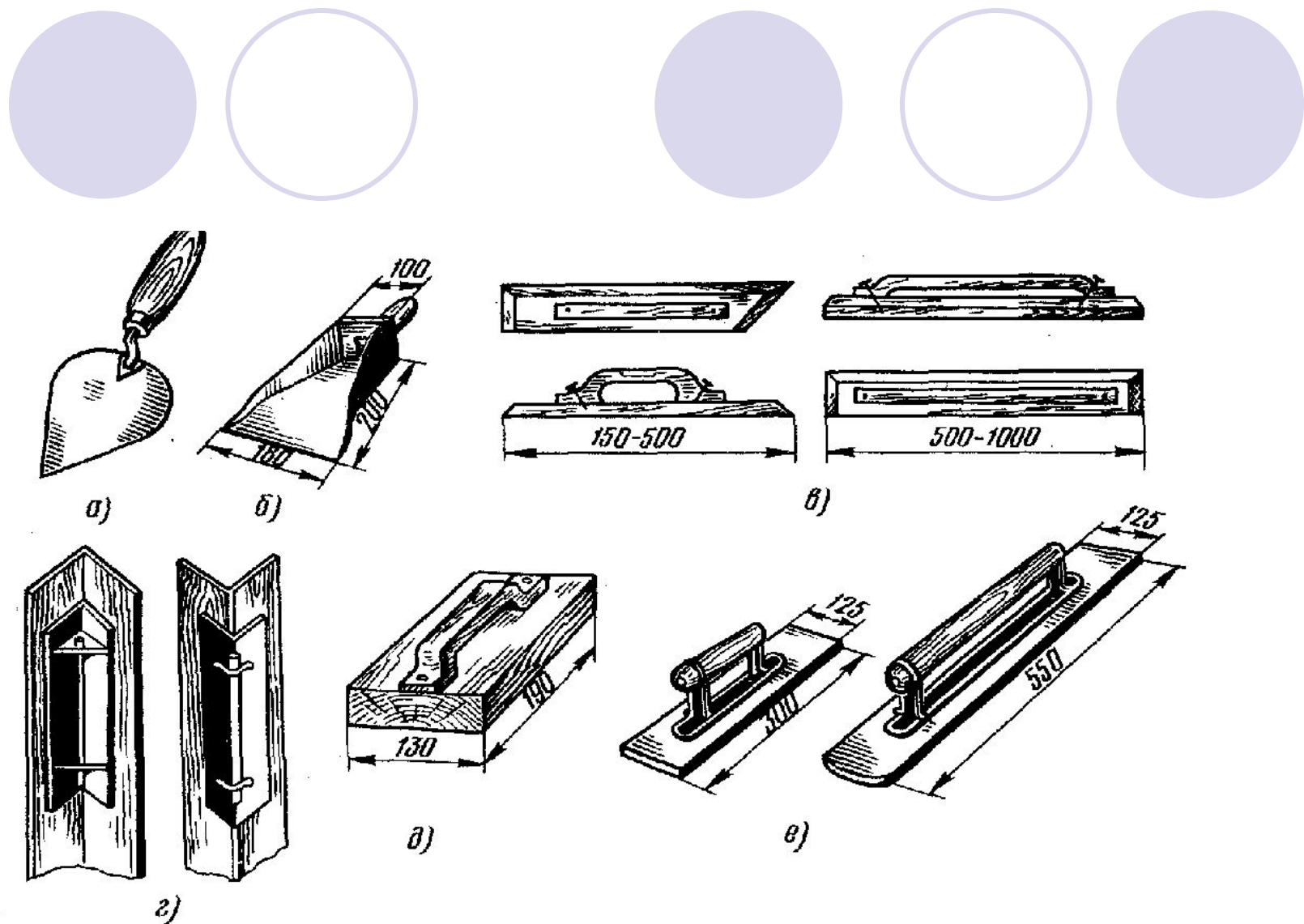
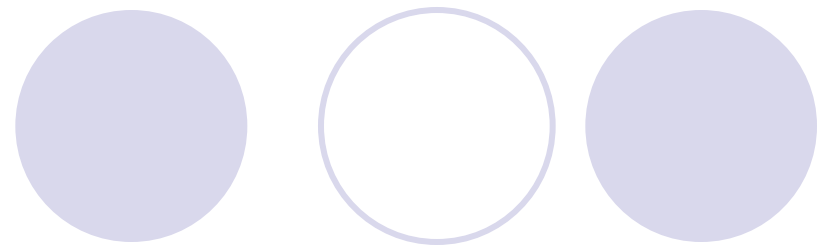
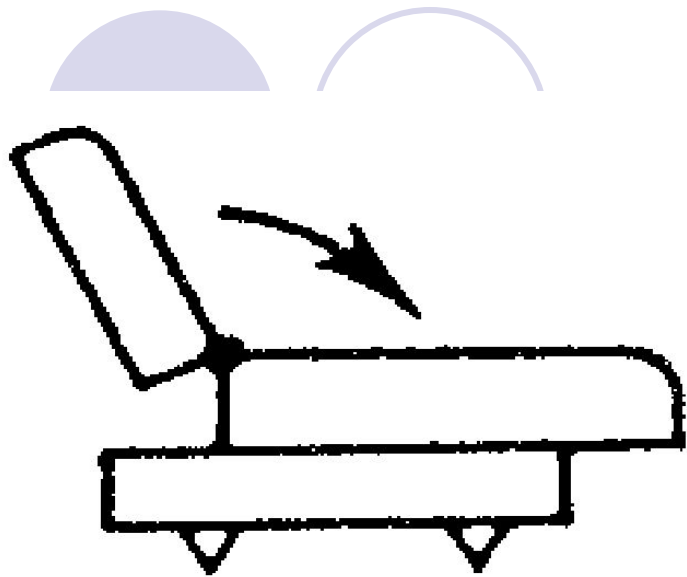
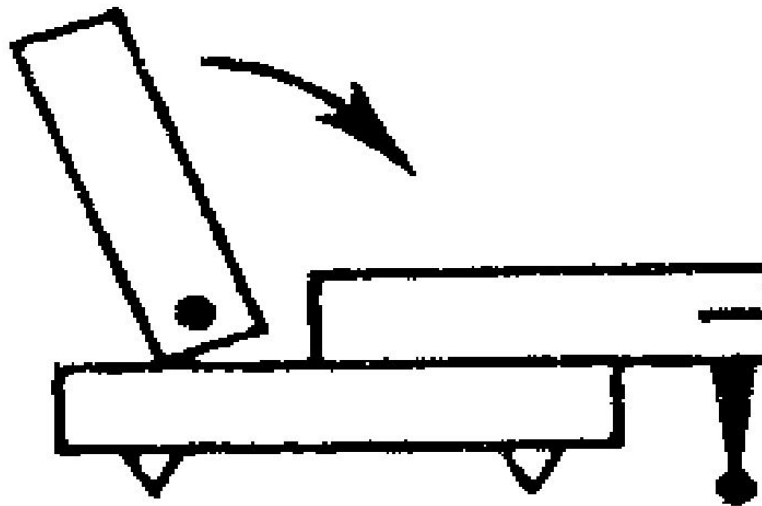



Рис. 26. Заточка ножей для рубанка:



Приёмы пиления лучковыми пилами

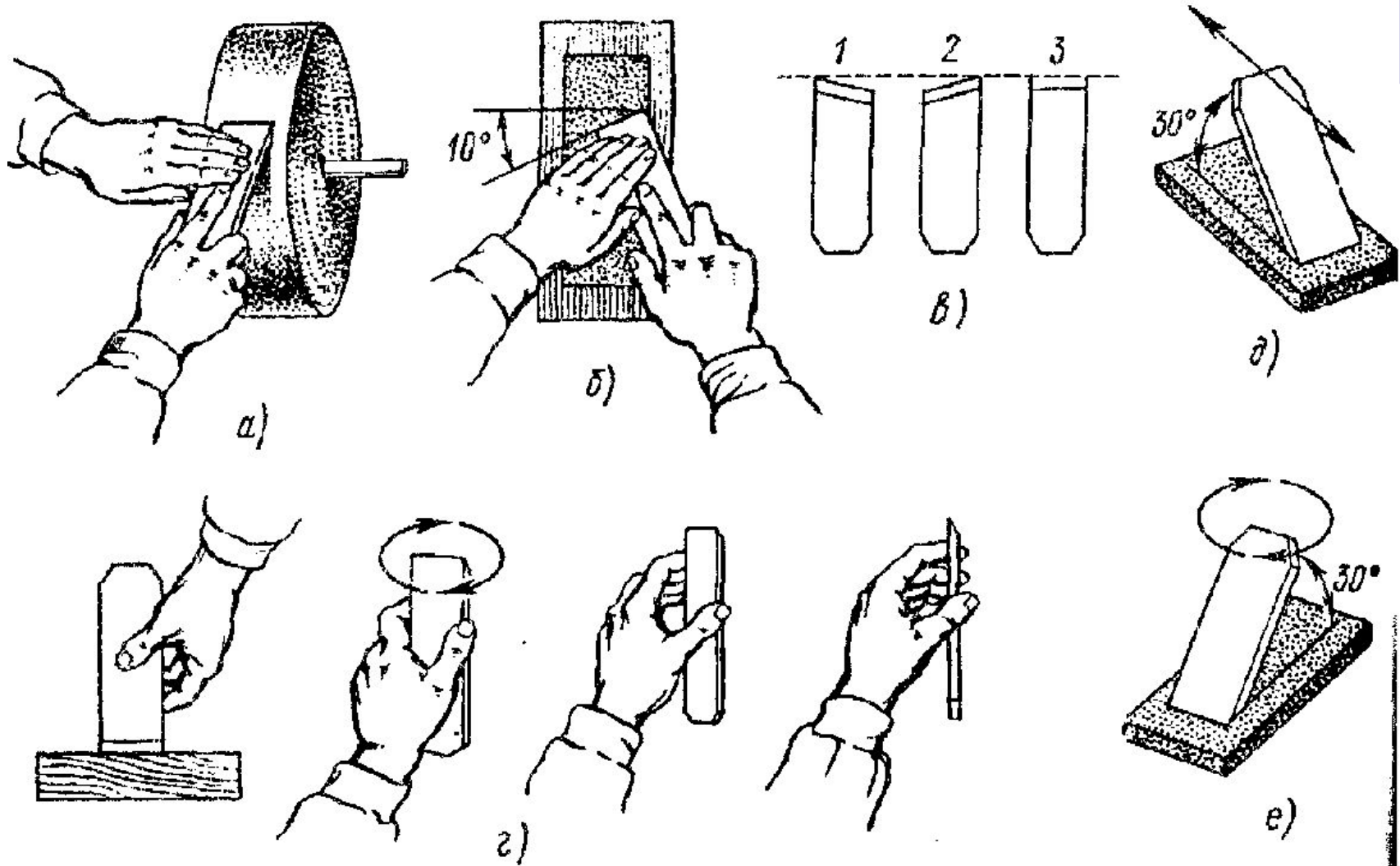
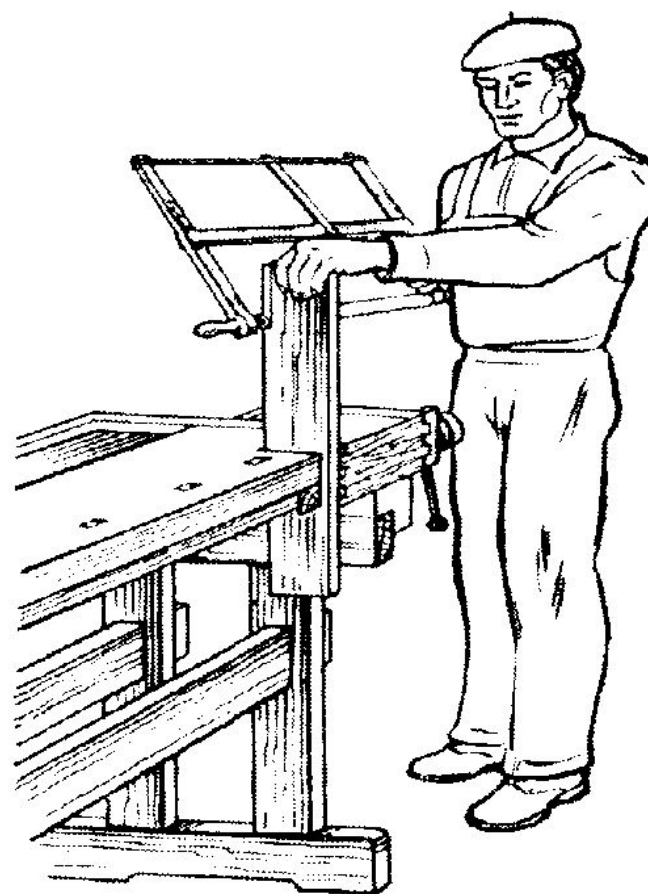
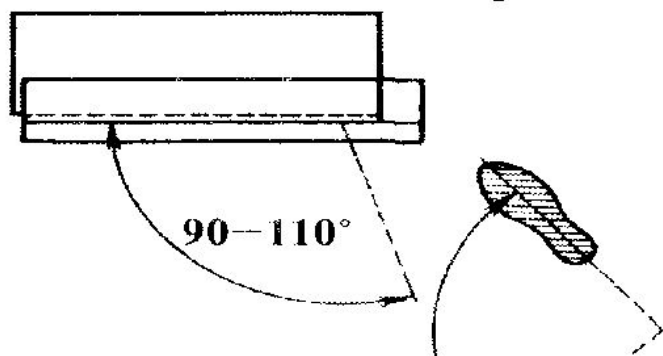
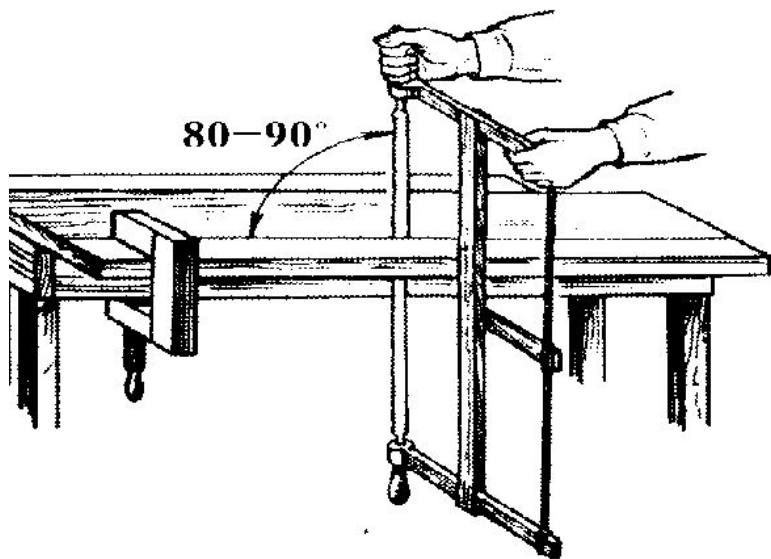
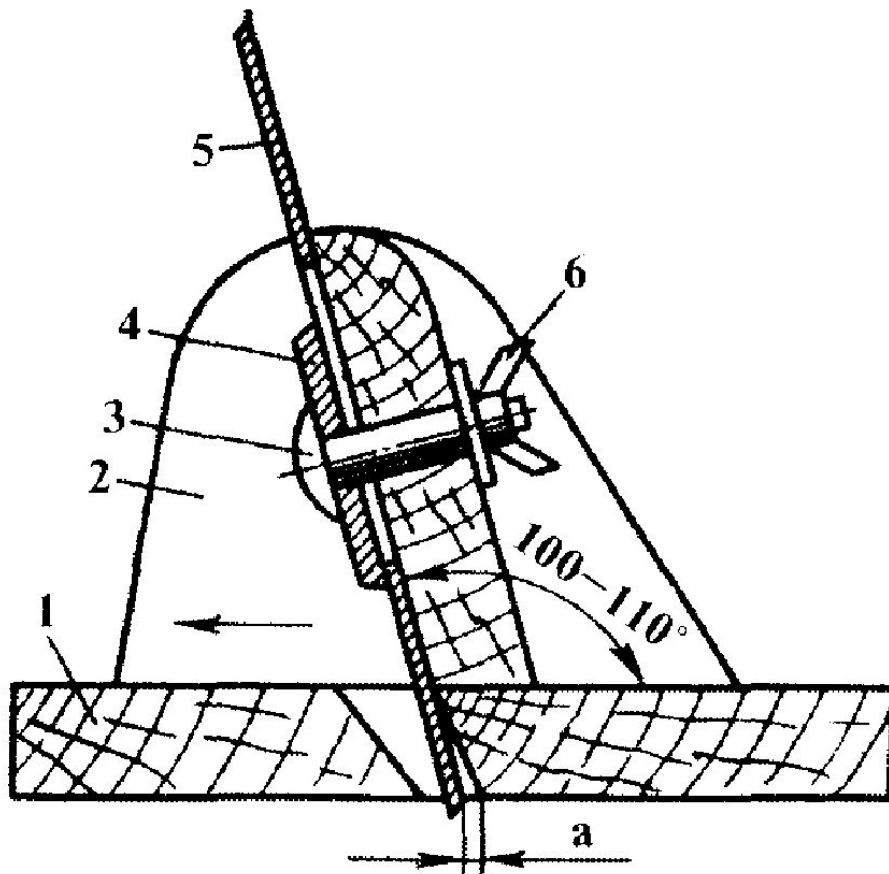

**Рис. 40. Схема цикли с корпусом:**

1 — подошва; 2 — колодка; 3 — винт;  
4 — прокладка; 5 — нож; 6 — гайка

Для зачистки  
строганных  
поверхностей  
применяют  
ЦИКЛИ

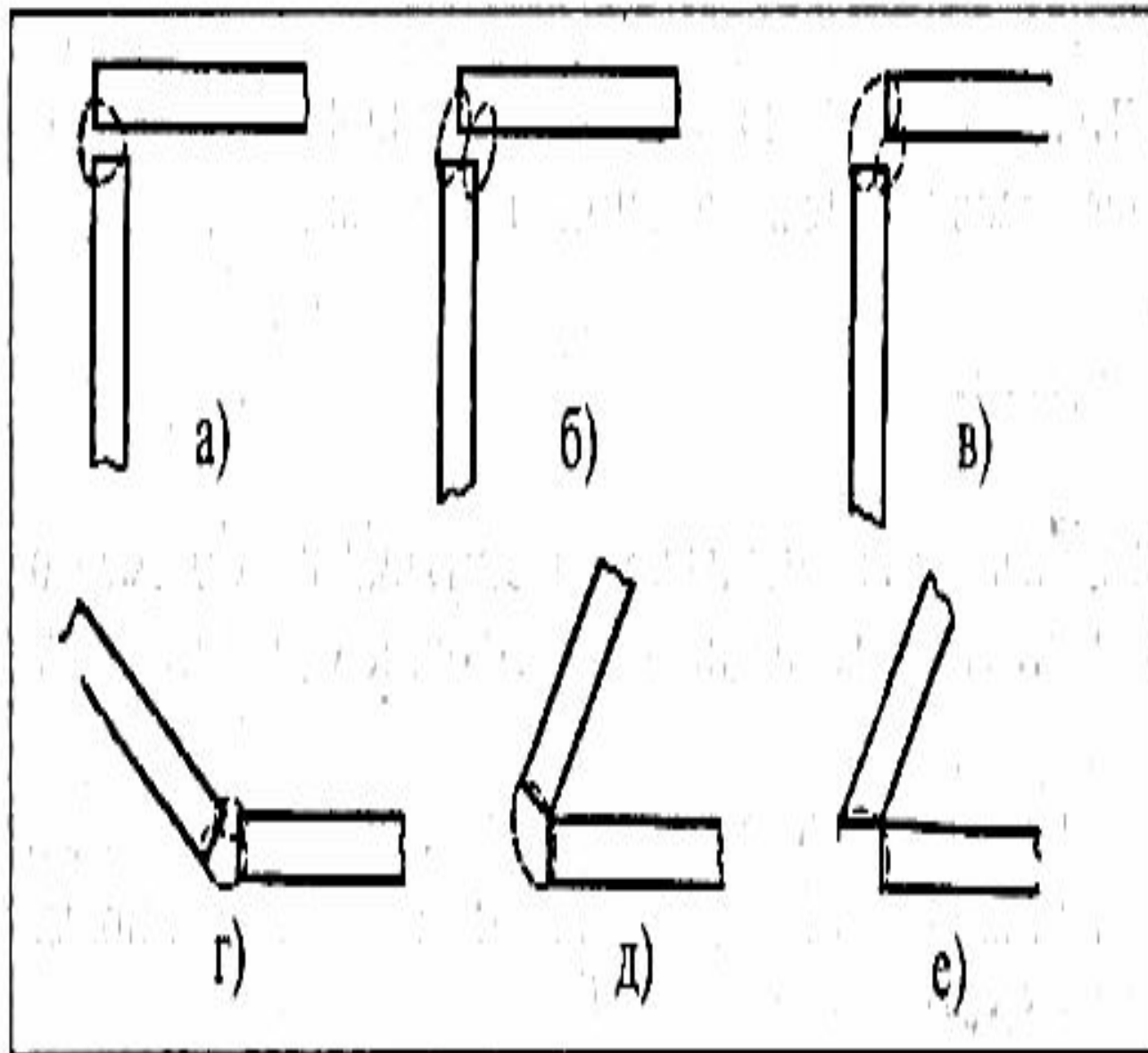

**Рис. 12. Угловые  
соединения листов :**

а — с кромками заподлицо,  
 б — со смещением кромок,  
 в — со смещением одной  
 кромки относительно другой  
 на полную толщину листа,  
 г — под тупым углом, д — под  
 острым углом без скоса  
 кромок,  
 е — под острым углом со  
 скосом одной кромки.



В пирамиде  $ДАВС$  все ребра равны.  $М$  – середина ребра  $АС$ . Доказать, что  $\angle ДМВ$  – линейный угол двугранного угла  $ВАСД$

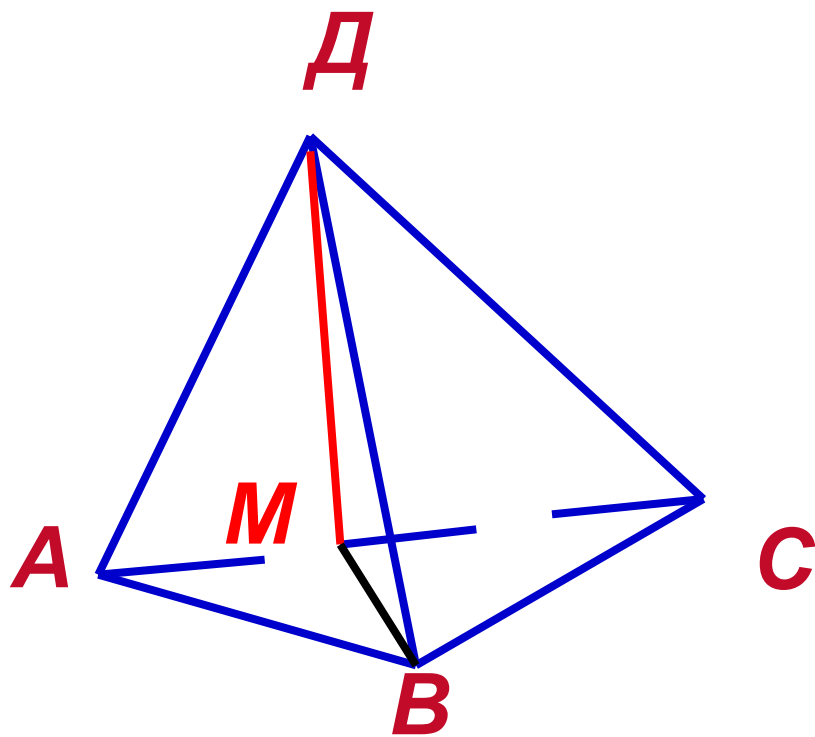

# Итоговый тест

- 1. Что называют двугранным углом ?
- 2. Что называют гранями двугранного угла ?
- 3. Что называют ребром двугранного угла ?
- 4. Что служит мерой двугранного угла?
- 5. Как построить линейный угол ?