

Невозможные фигуры

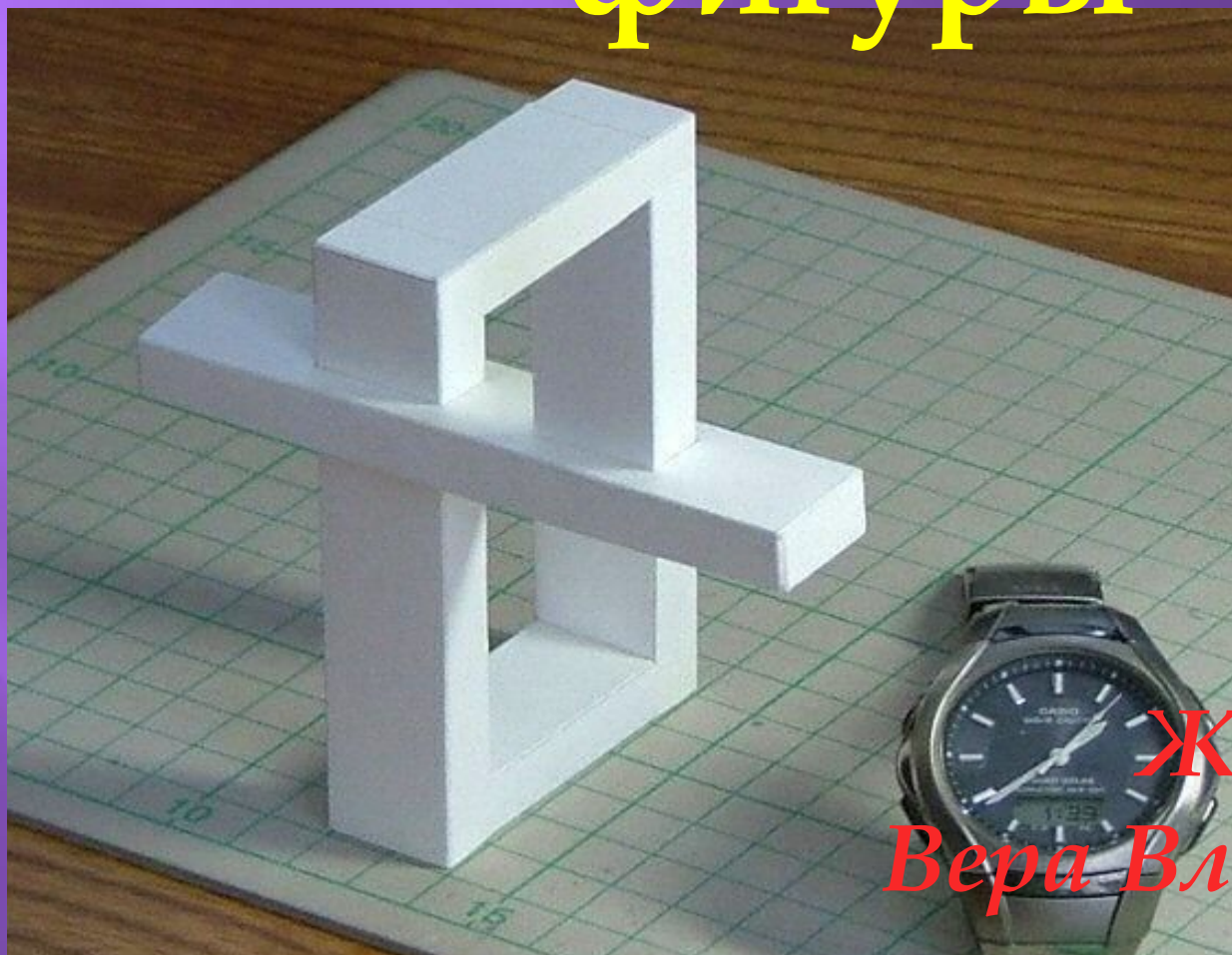

*Жмурко
Вера Владимировна*

Одна из «невозможных» фигур

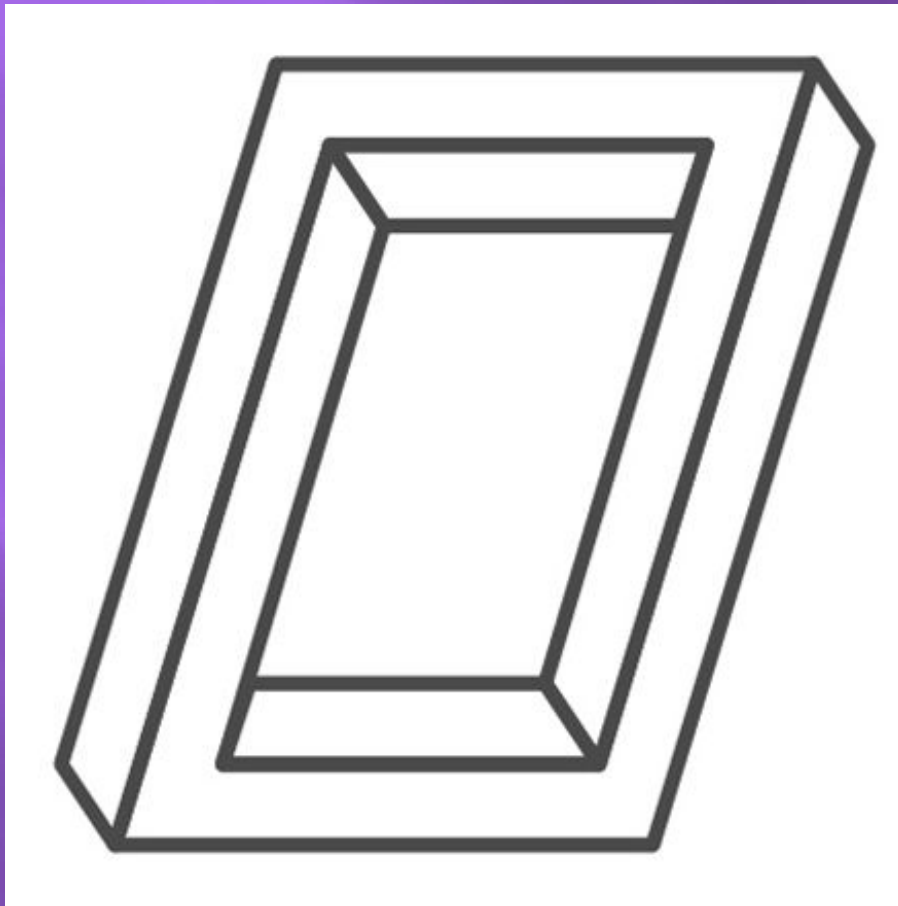

Невозможный треугольник

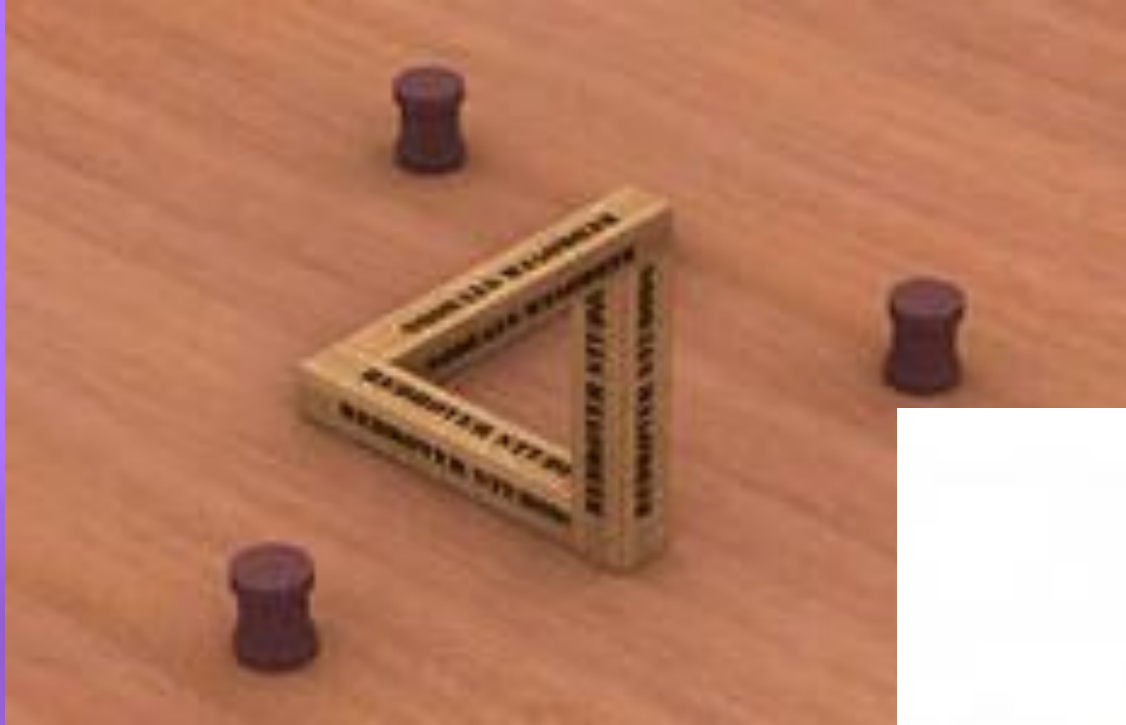

Бесконечная лестница

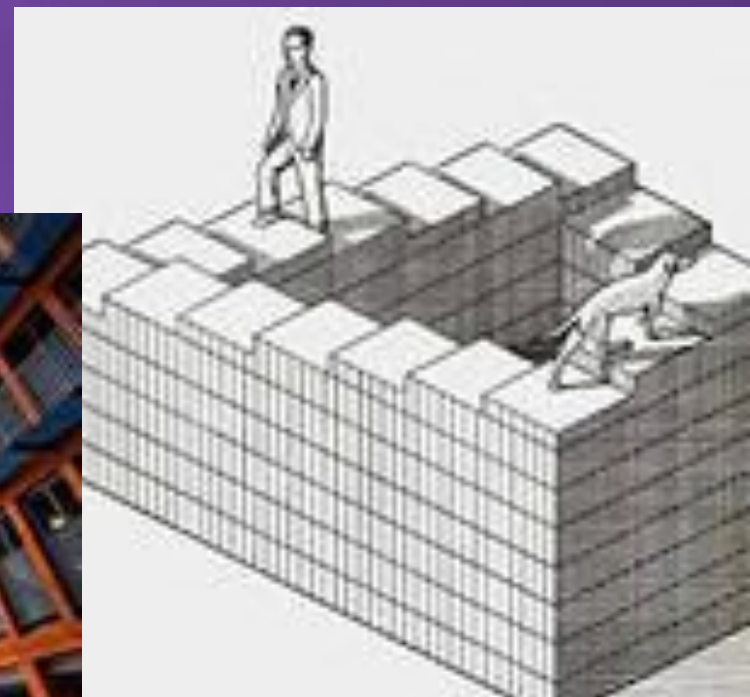
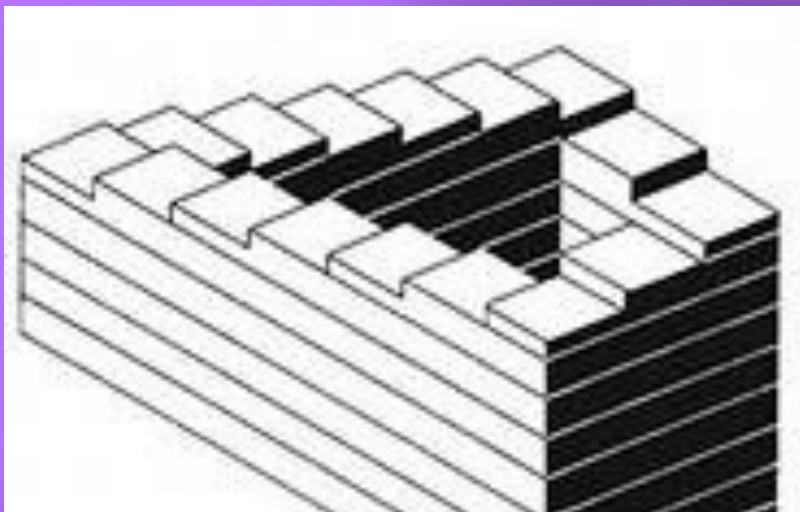

Невозможный трехзубец

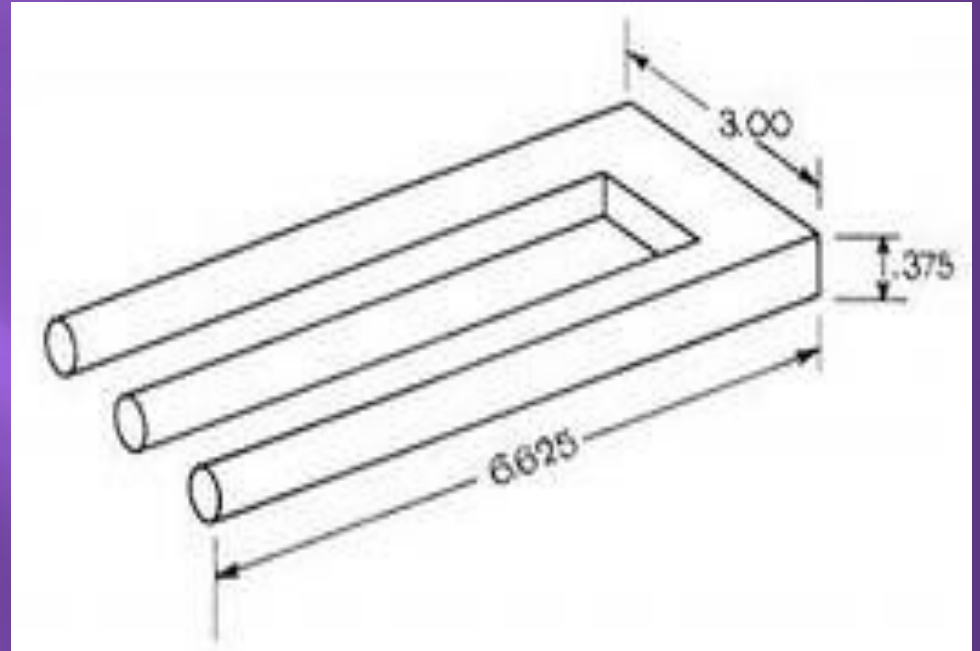

В 1934 году Оскар Реутерсвард создал первый невозможный треугольник, составленный из серии кубиков. Именно он открыл новый мир фантазий.

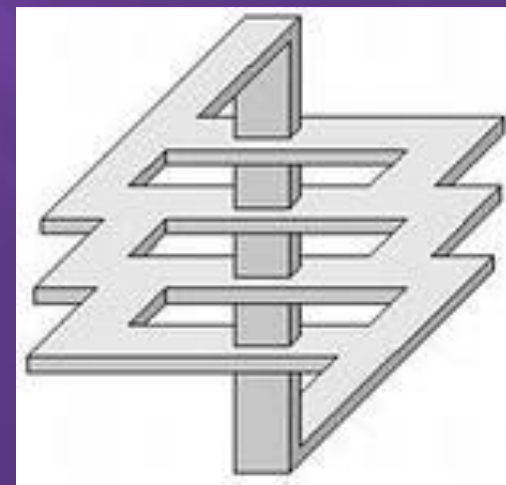
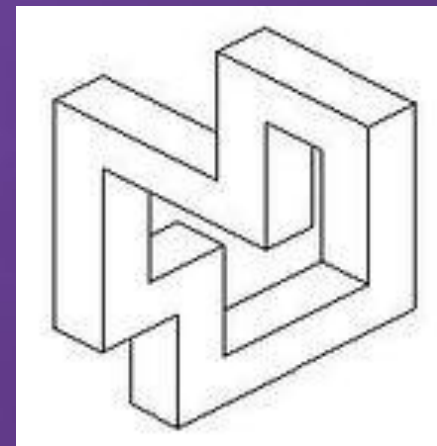
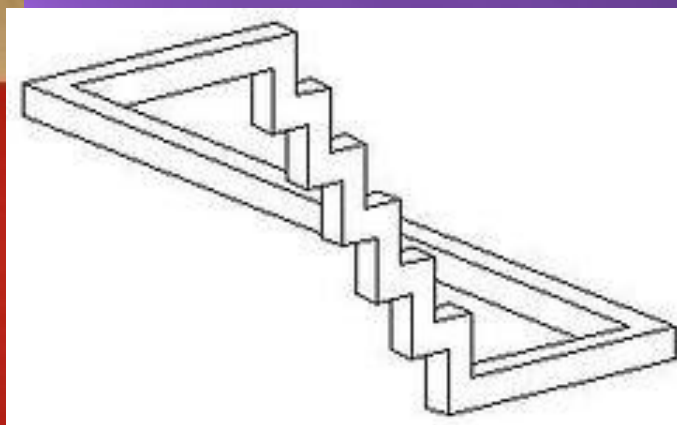

Имп-арт (англ. *imp-art* от *impossible* – невозможный и *art* – искусство) – самостоятельное направление в оп-арте, нацеленное на изображение невозможных фигур

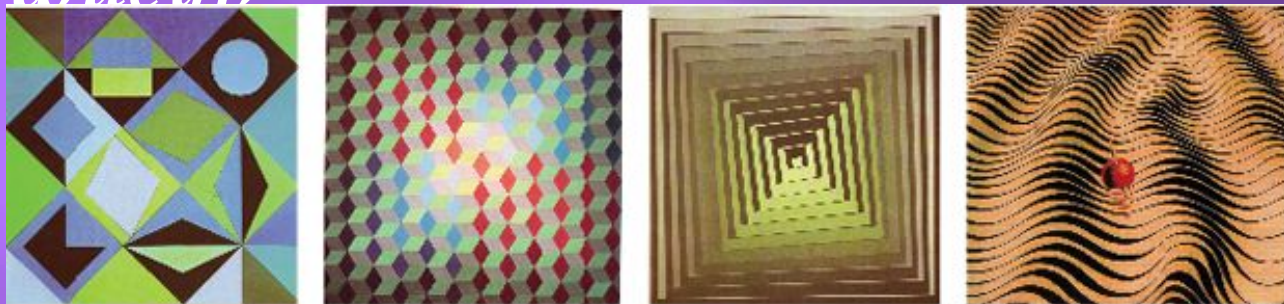

Логотип автоконцерна «Рено»



*Спасибо за
внимание!*

