



Урок

Цыплёнок- оригами





Урок



**Жёлтый
одуванчик
По двору идёт.
Жёлтый
одуванчик
Зёрнышки клюёт.**



**Перегните квадрат пополам
книжкой.**

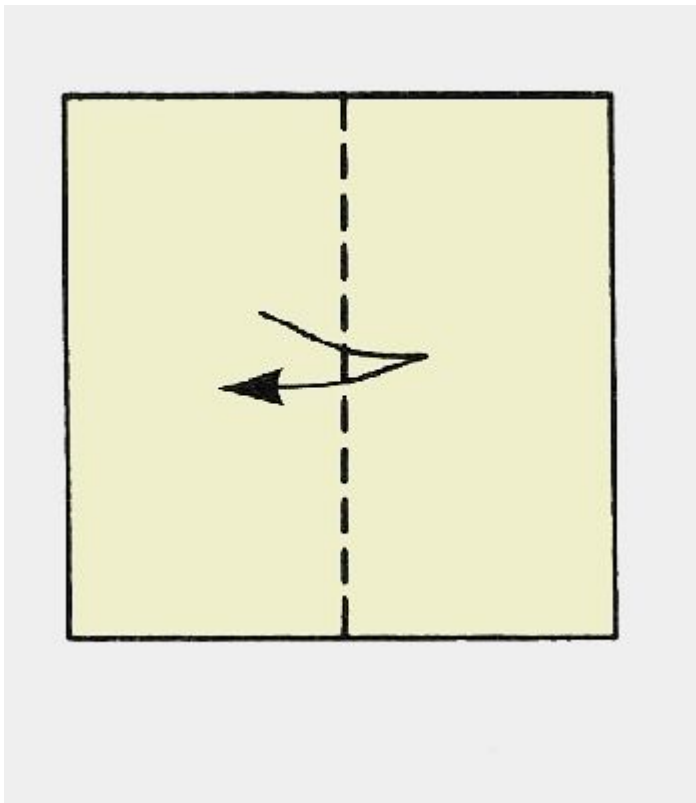

Опустите верхние углы к линии перегиба. Получился домик.

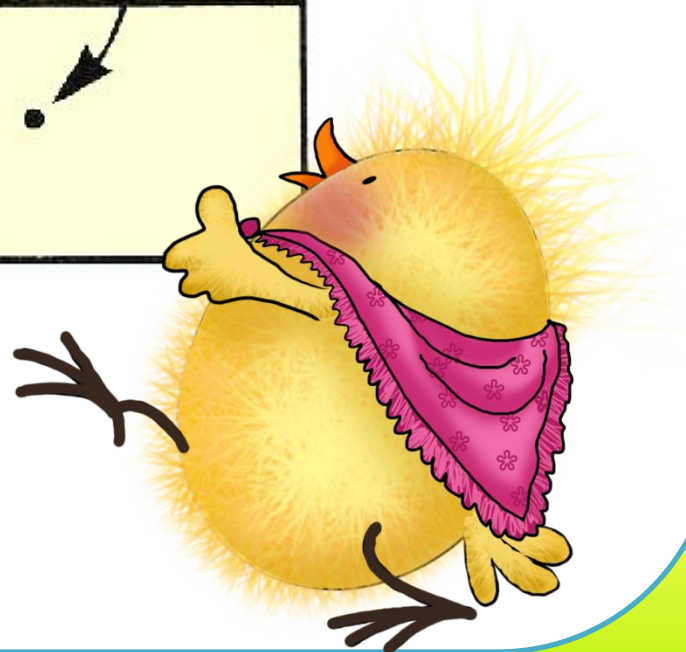
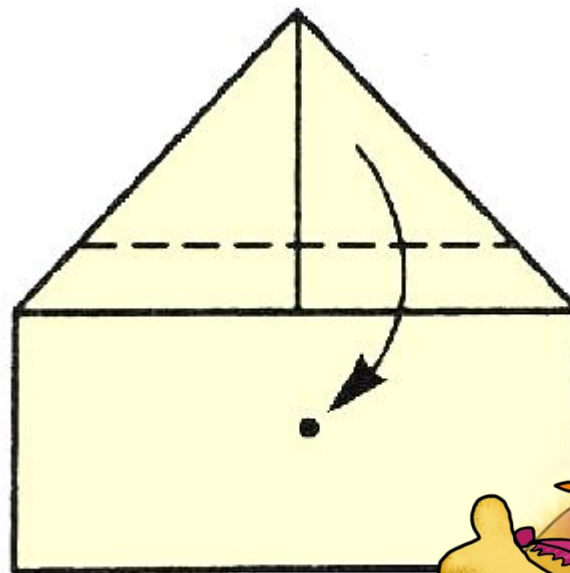
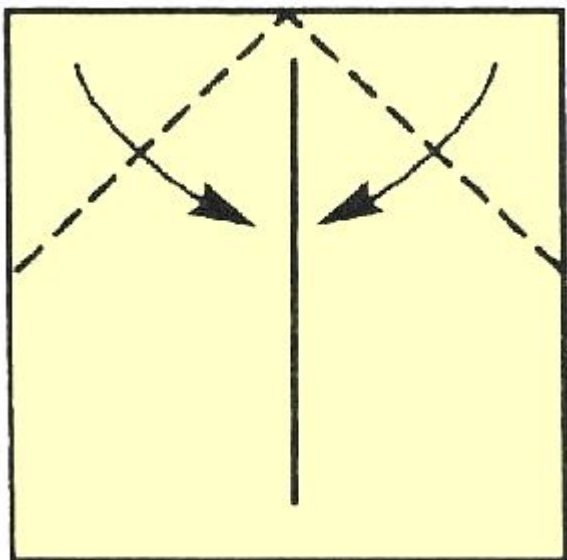

Опустите верхний угол.

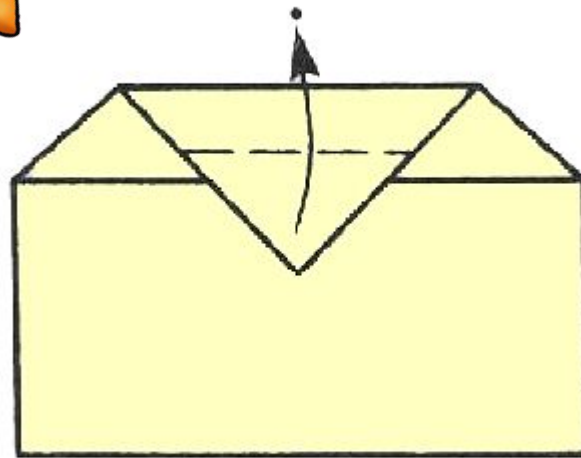

Отогните угол так, чтобы он выходил за пределы фигурки.

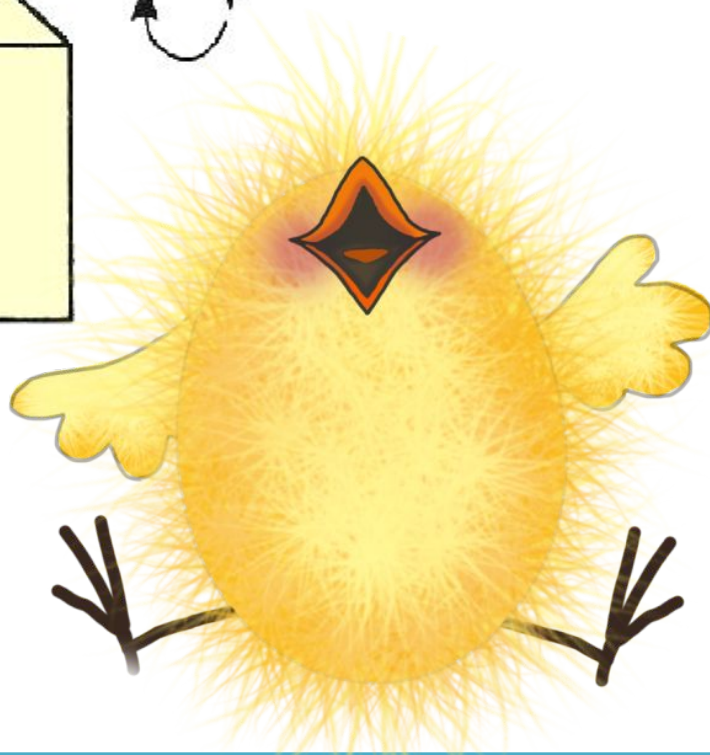
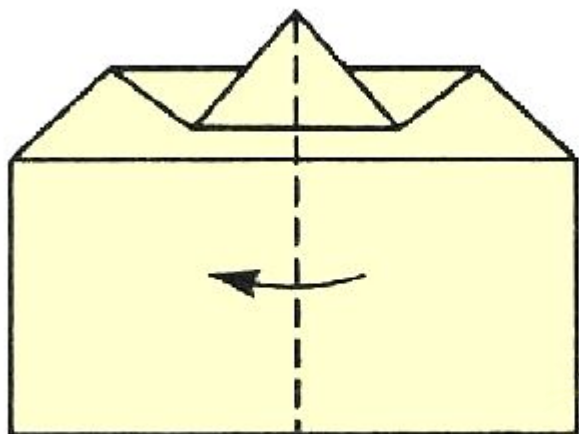

Согните пополам. Поверните.

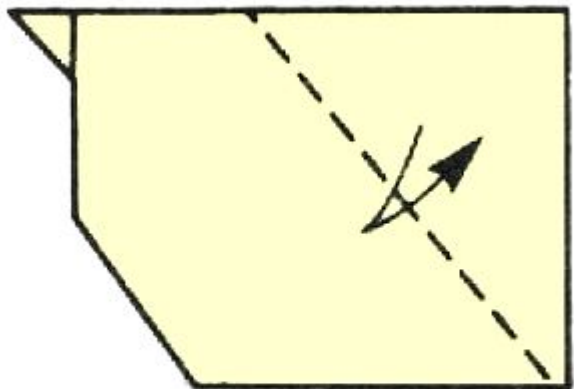

Перегните угол.

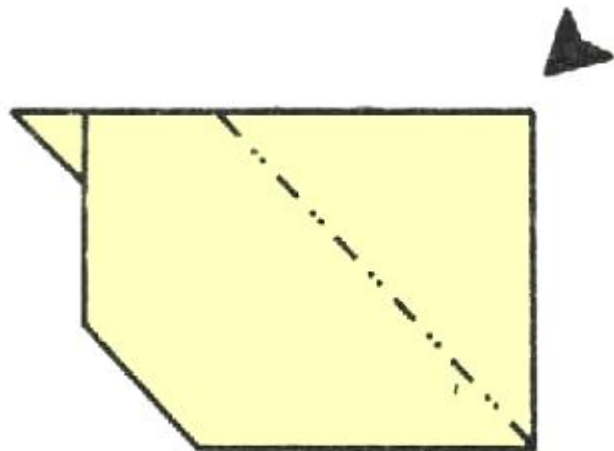

Вогните угол внутрь.

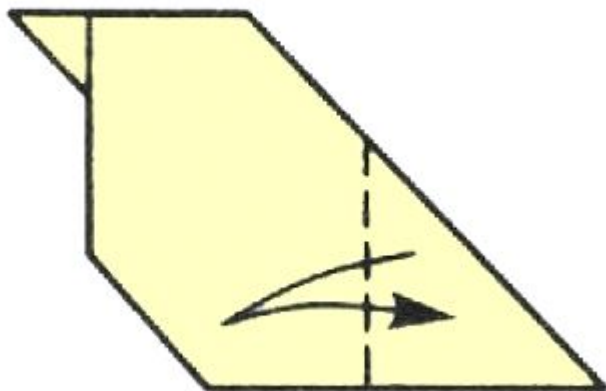

Перегните уголки.

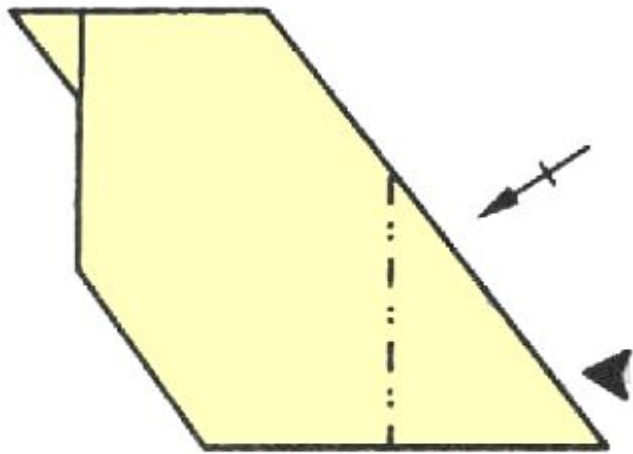

**Вогните внутрь, выпуская наружу
уголки-ножки.**

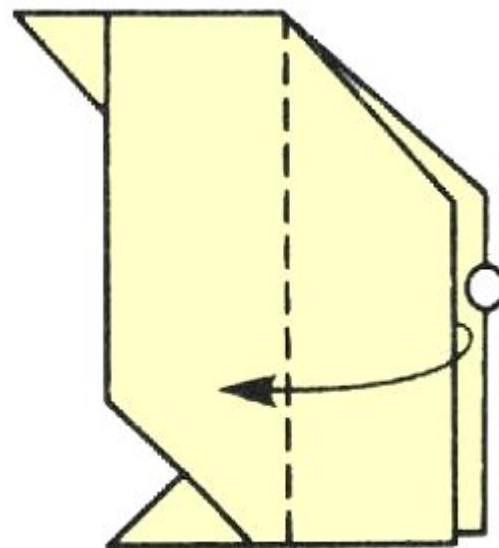
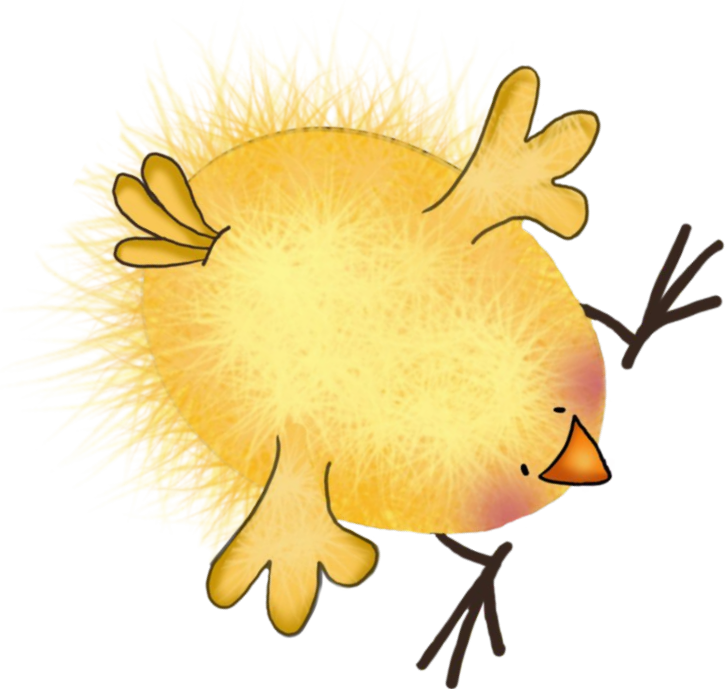

Отогните указанную часть.

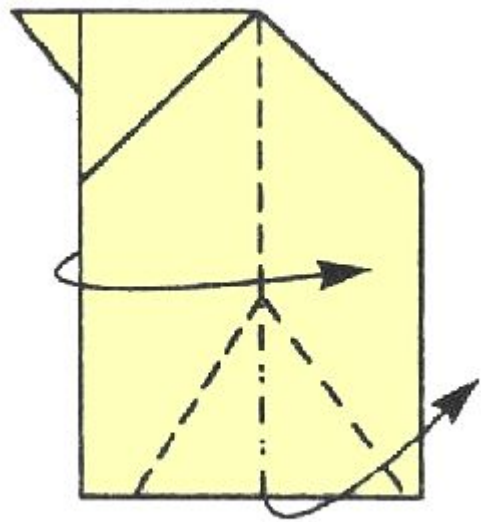

Вытяните угол-хвостик. Захватив нижнюю сторону, потяните бумагу и согните отогнутую часть.

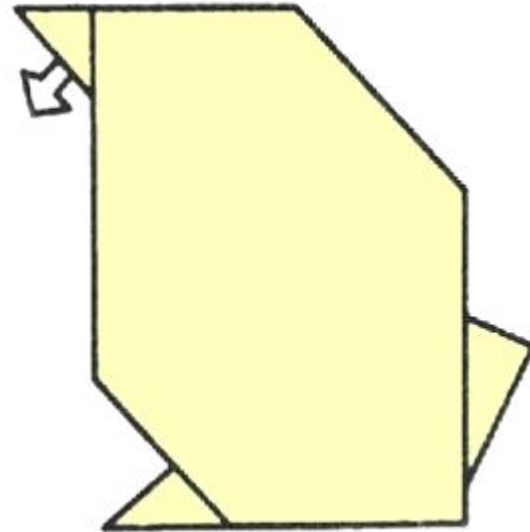

**Опустите угол-клюв, слегка
потянув уголок книзу.**

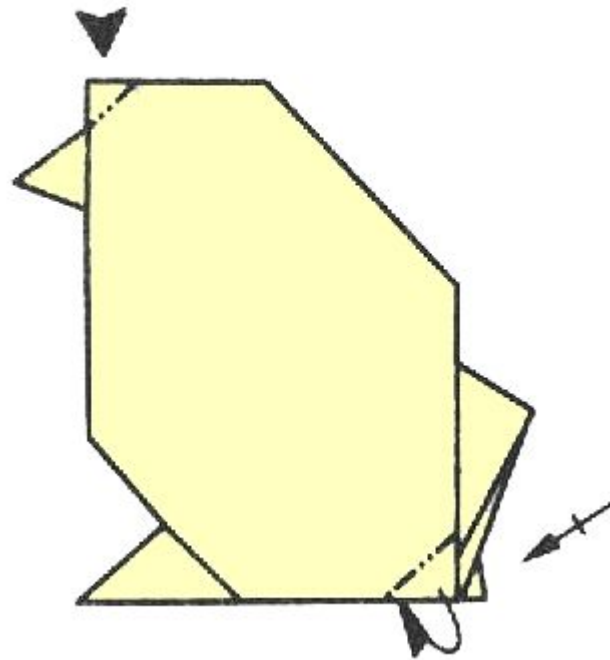

Вогните угол над клювом. Согните уголки под хвостиком, убирая их внутрь. Нарисуйте глаза, обозначьте перышки.

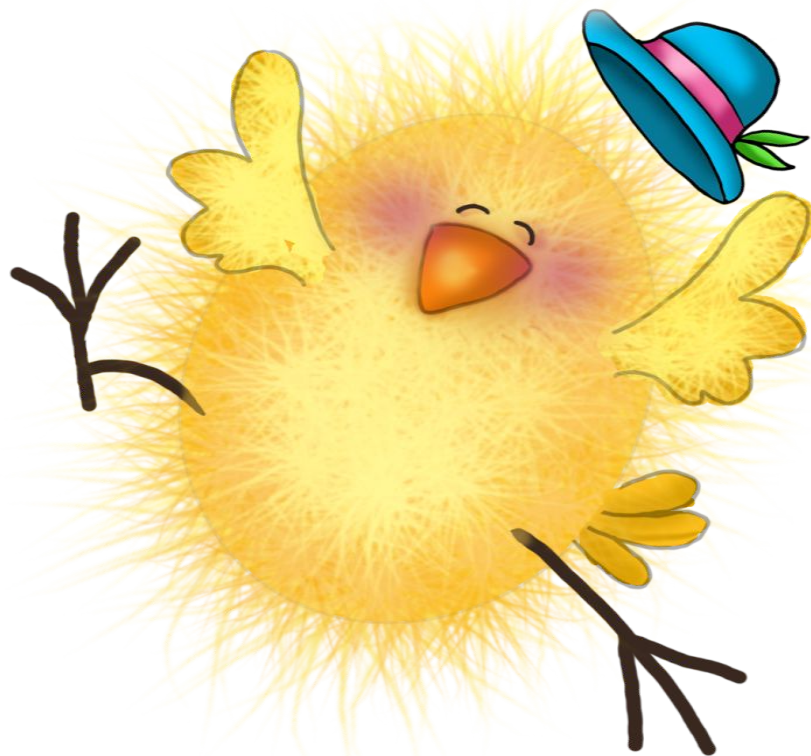
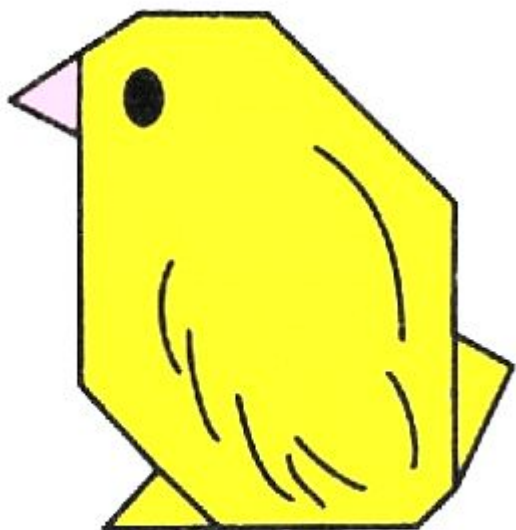

ИСТОЧНИКИ



<http://egoel.ru/post291898881/> насекомые отрисовки
PNG

<http://egoel.ru/post233645077/> анимация

<http://www.liveinternet.ru/users/yuliya0284/post283947722/>

http://segalega.ucoz.ru/news/pticy_syrjonok_vesjolye_syrjata_kartinki_klipart/2013-04-23-318 цыплята

http://segalega.ucoz.ru/news/kartinki_s_detmi_deti_detishki_malchiki_i_devochki_chast_2/2011-06-18-215 девочка

Сча

