



Рекомендации по созданию презентаций по курсовому и дипломному проектированию

ПЦК нефтяных дисциплин



Методические рекомендации по созданию презентаций

I. Планирование презентации – это многошаговая процедура

II. Разработка презентации – методологические особенности подготовки слайдов презентации

III. Репетиция презентации

Планирование презентации

1. Определение целей.
2. Сбор информации.
3. Определение основной идеи презентации.
4. Подбор дополнительной информации.
5. Планирование выступления.
6. Создание структуры презентации.
7. Проверка логики подачи материала.
8. Подготовка заключения.

Общие требования к презентации

1. Первый лист – это титульный лист (Тема КП (ДП), ФИО студента, специальность, группа, шифр документа)
2. Второй лист – сведения о руководителе и консультантах по разделам КП (ДП)
3. Следующим слайдом должно быть содержание:

(базовая подготовка специальность 21.02.01)

- геолого-промысловый раздел – 1-2 слайда
- раздел нефтегазопромыслового оборудования – 3-5 слайдов
- раздел технологических процессов эксплуатации нефтяных и газовых месторождений – 4-5 листов
- экономический раздел – 1 слайд
- раздел промышленной и экологической безопасности 1-2 слайда

(углубленная подготовка 21.02.01)

- раздел контроля за состоянием разработки месторождения – 1-2 слайда
- маркетинговый раздел – 1 слайд

(базовая подготовка специальность 21.02.02)

- геологический раздел – 1-2 слайда
- раздел бурового оборудования – 3-5 слайдов
- раздел технологии бурения нефтяных и газовых скважин – 4-5 листов
- экономический раздел – 1 слайд
- раздел промышленной и экологической безопасности 1-2 слайда

4. Последним слайдом должен быть список литературы

Правила подготовки презентации

- не следует увлекаться и злоупотреблять внешней стороной презентации
- сохранение единого стиля оформления
- тексты презентации не должны быть большими
- для фона предпочтительны холодные тона
- на одном слайде рекомендуется использовать не более трех цветов
- для фона и текста используйте контрастные цвета
- не стоит злоупотреблять различными анимационными эффектами, они не должны отвлекать внимание от содержания информации на слайде

Расположение информации на странице

- Предпочтительно горизонтальное расположение информации.
- Наиболее важная информация должна располагаться в центре экрана.
- Если на слайде располагается картинка, надпись должна располагаться под ней.

Шрифты

- Шрифт всей презентации - Times New Roman
- Для заголовков – размер не менее 24.
- Для информации – размер не менее 18.
- Шрифты без засечек легче читать с большого расстояния.
- Нельзя смешивать разные типы шрифтов в одной презентации.
- Для выделения информации следует использовать жирный шрифт, курсив или подчеркивание.
- Нельзя злоупотреблять прописными буквами (они читаются хуже строчных).

Виды слайдов

- с картинкой (чертеж, схема, фото, рисунок);



- с таблицами;

Виды туристской анимации	Формы анимационных занятий
Туристско-оздоровительная	Поход, слет, туристские соревнования
Спортивно-оздоровительная	Спортивные соревнования, фитнес, эстафеты, спартакиады
Зрелищно-оздоровительная	Праздник, конкурс, фестиваль, карнавал, ярмарка, дискотека
Познавательно-оздоровительная	Экскурсии, лекции, беседы, викторины, состязания знатоков и др. Обучение видам спорта, танцам, ремеслам и т. д.
Комплексная	Комбинированная экскурсия, поход выходного дня, участие в шоу-программе и др.

- с диаграммами, графиками, блок-схемами.

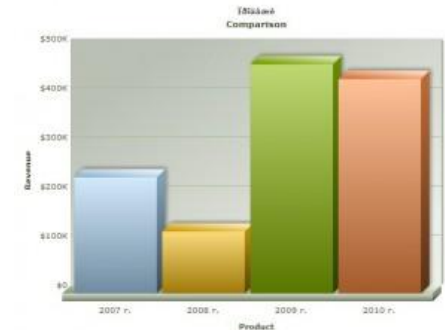

примеры

Схема расположения Арланского месторождения



Арланское месторождение открыто в 1955 г. и введено в разработку в 1958 г.

Промышленная нефтеносность:

- карбонатные отложения среднего карбона
- терригенные отложения нижнего карбона (ТТНК)
- карбонатные отложения турнейского яруса

Физические свойства нефти Арланского месторождения

Площадь	Пластовые нефти				Поверхностные нефти	
	Плотность, кг/м ³	Вязкость, мПа·с	Газосодержание, м ³ /т	Давление насыщения, МПа	Плотность, кг/м ³	Вязкость, мПа·с
средний карбон						
Арланская	845-868	12,3-13,7	7,3-21,1	5	857-890	17,2-20,5
Николо-Березовская	861-862	7,04	12,9-13,9	4,6-7,2	863-898	9,2-20
Новохазинская	858-862	8,1-10,3	4,8-29,7	2,1-5	873-875	9,3-15,6
Юсуповская	нет данных					
ТТНК						
Арланская	869-887	15,4-20	18,1-21,7	6,6-8,5	882-920	24,7-79,6
Николо-Березовская	871-887	19,1-28,6	16,3-21,5	6,5-8,4	887-910	29-86,4
Новохазинская	865-895	16,1-36,8	11,6-20,6	6,5-7,95	897-901	23,3-36,5
Юсуповская	нет данных				895-918	29,5-90,5
турнейский ярус						
Арланская	886-899	25	8,3	3,9	нет данных	41,75
Николо-Березовская	902	38,4	9,2	3,4-3,9	нет данных	
Новохазинская	893	39	5,9	3,2	900	44
Юсуповская	889-907	34-50	1,2-11,9	3,87	896-922	54,9

Схема ШСНУ

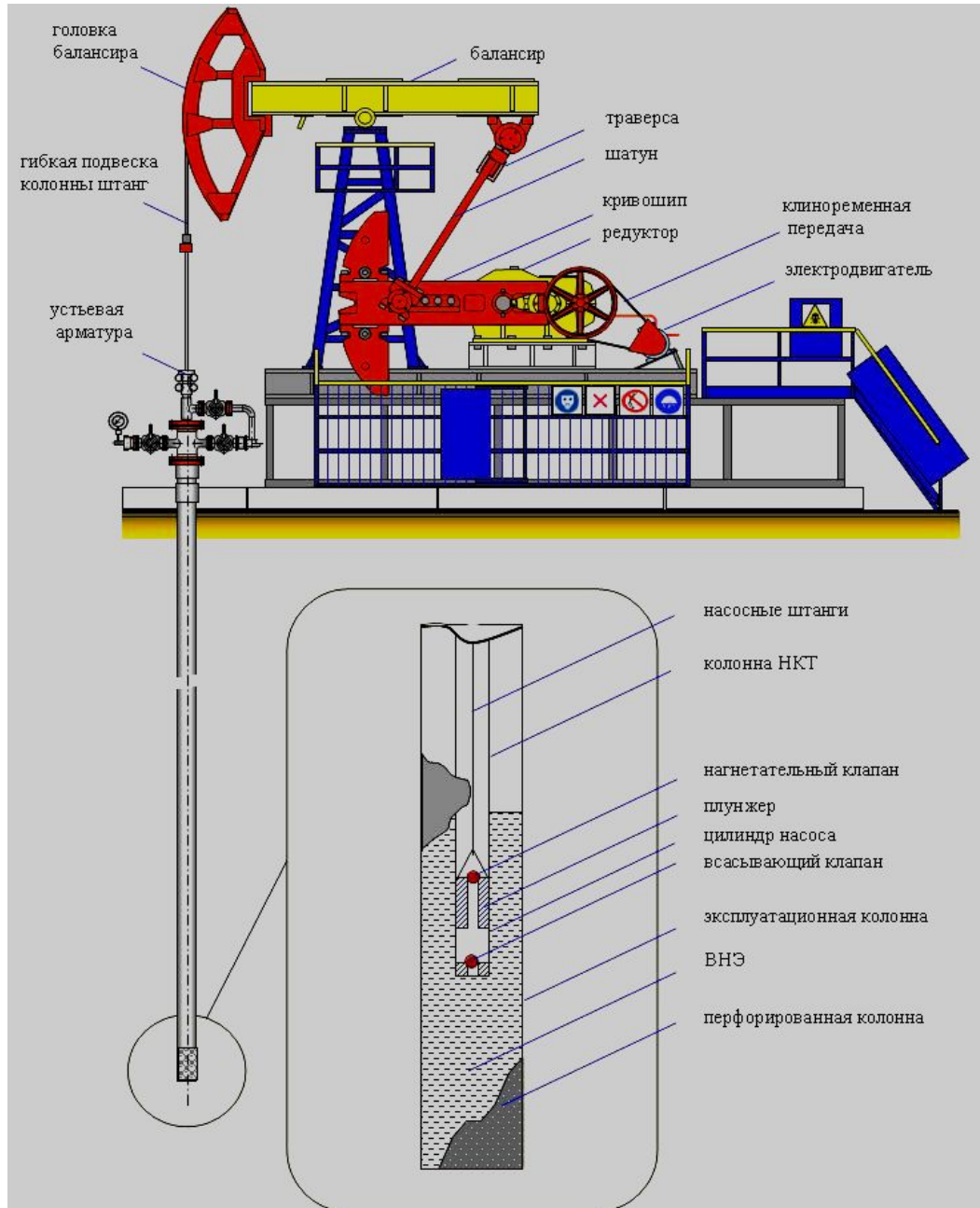

Станок - качалка

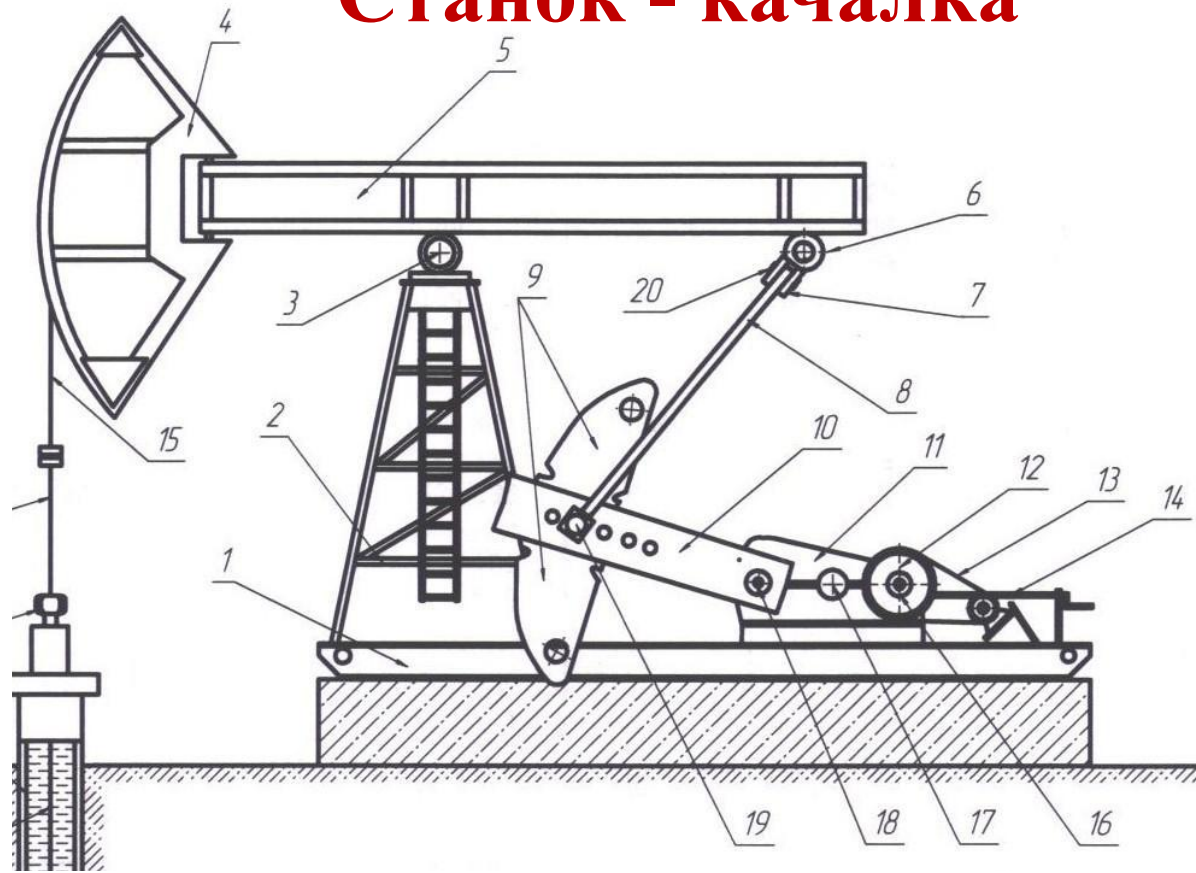

- 1 – рама; 2 – стойка; 3 – опора балансира; 4 – головка балансира; 5 – балансир;
 6 – опора траверсы; 7 – траверса; 8 – шатуны; 9 – противовесы; 10 – кривошипы;
 11 – редуктор; 12 – шкив; 13 – ремень; 14 – тормоз; 15 – канатная подвеска;
 16 – вал ведущий; 17 – вал промежуточный; 18 – вал ведомый;
 19, 20 – нижний и верхний палец шатуна;
 21 – электродвигатель на поворотных салазках

Штанговые насосы

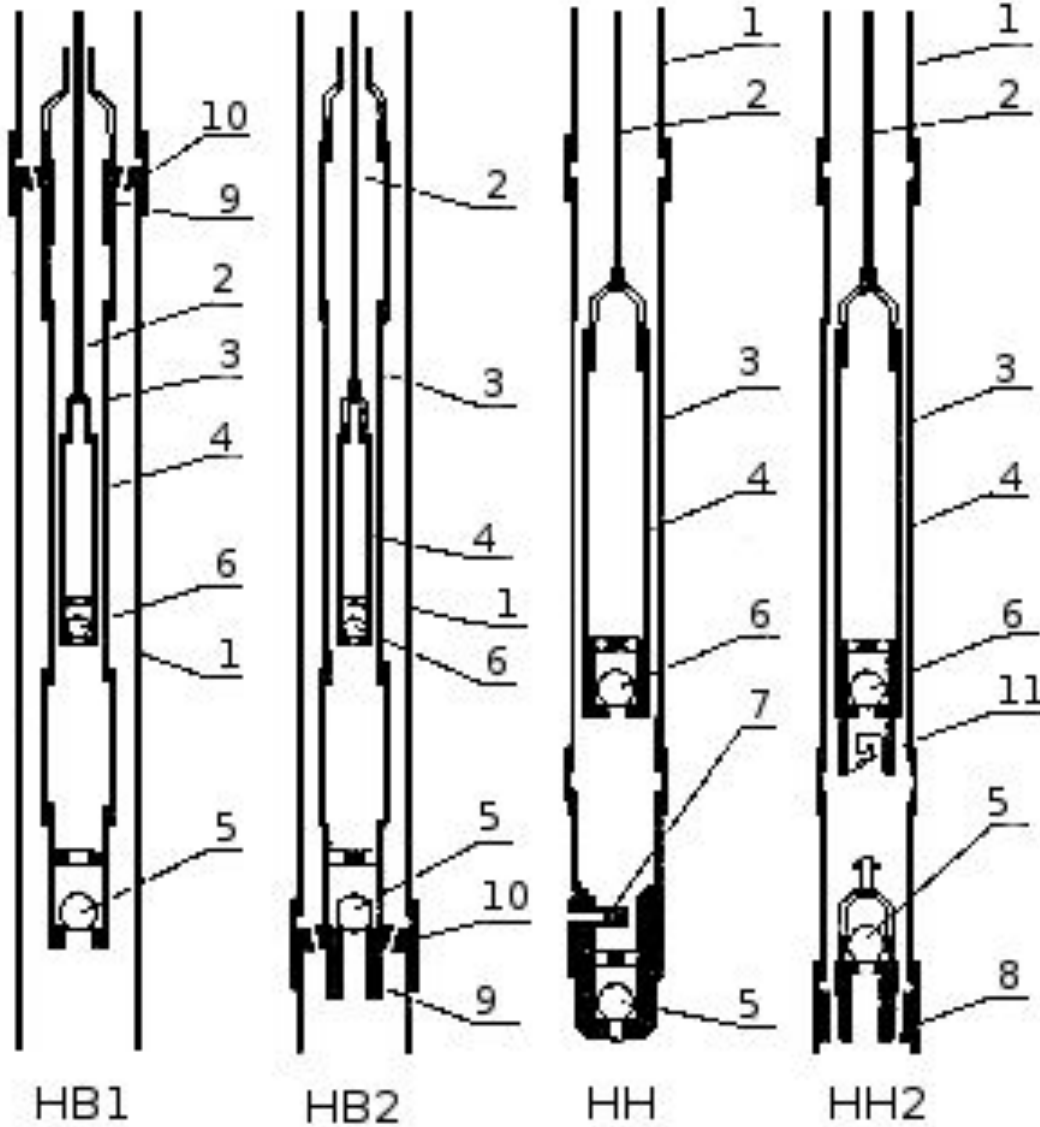

- 1 – колонна НКТ
 - 2 – колонна НШ
 - 3 – цилиндр насоса
 - 4 – плунжер
 - 5 – всасывающий клапан
 - 6 – нагнетательный клапан
 - 7 – ограничитель
 - 8 – седло-конус
 - 9 – место по замковую опору
 - 10 – замковая опора
 - 11 - ловитель
- НВ1 – насос вставной с замковой опорой наверху
 НВ2 – насос вставной с замковой опорой внизу
 НН – насос невставной
 НН2 – насос невставной с ловителем

Классификация методов воздействия на ПЗП



Схема размещения оборудования при кислотной обработке



Схема спуска глубинного оборудования при ПСКО

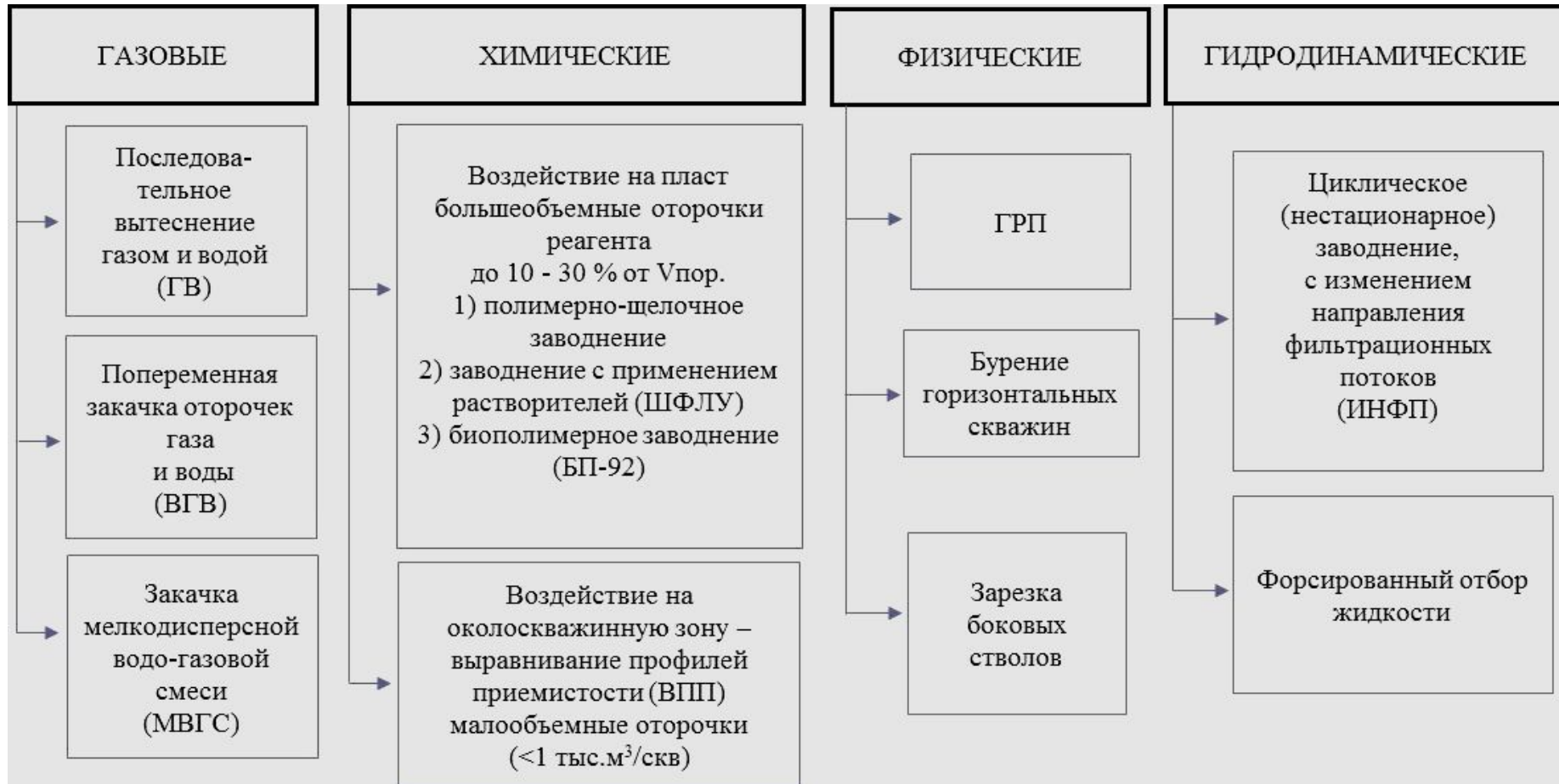

- 1 – Эксплуатационная колонна
- 2 – Колонна НКТ
- 3 – Упорный пакер
- 4 – Фильтр
- 5 – Пакер G-6 (Гайберсон)
- 6 – Заглушка

Сравнение проектных показателей ОПЗ с базовым вариантом

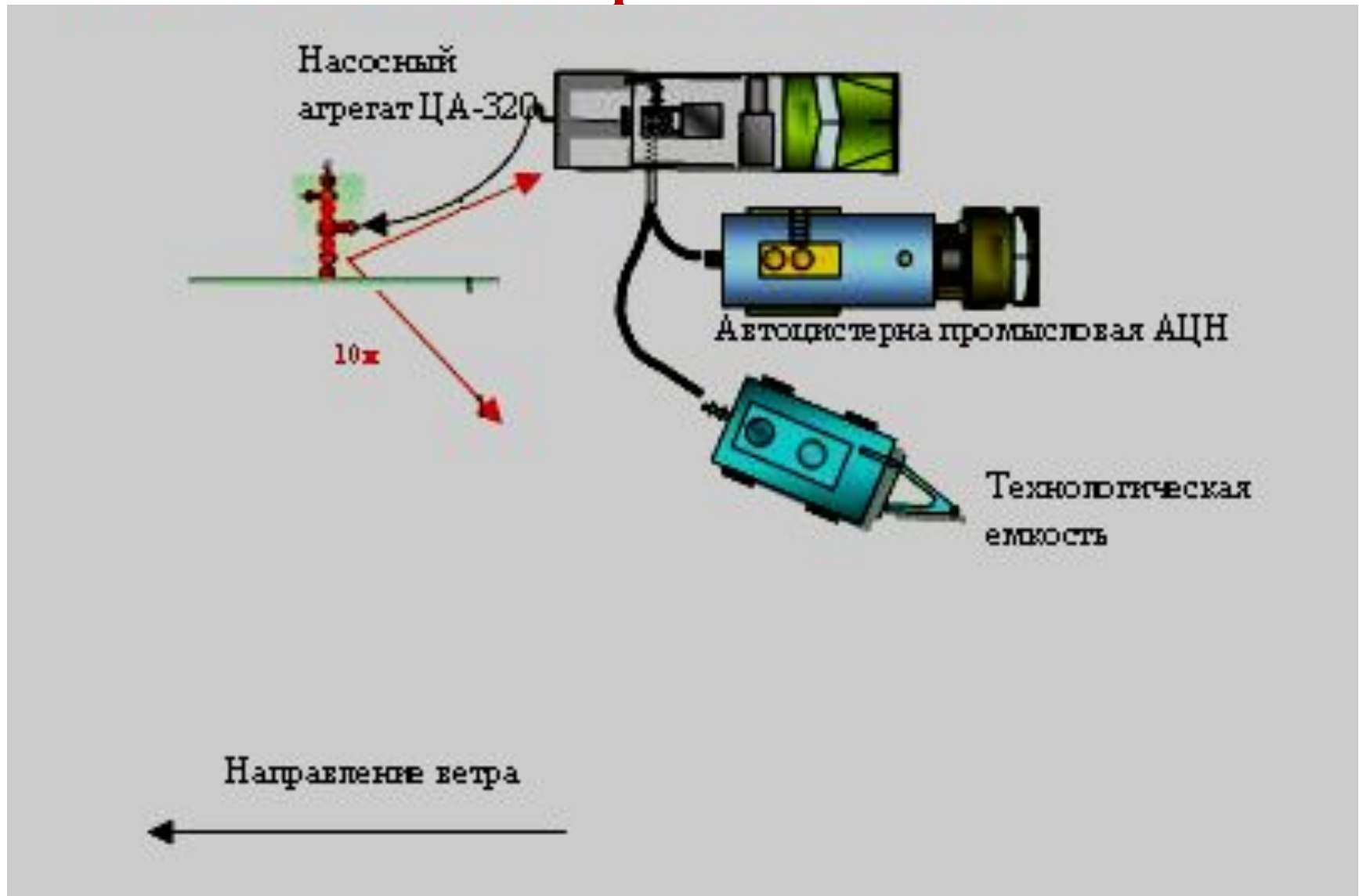
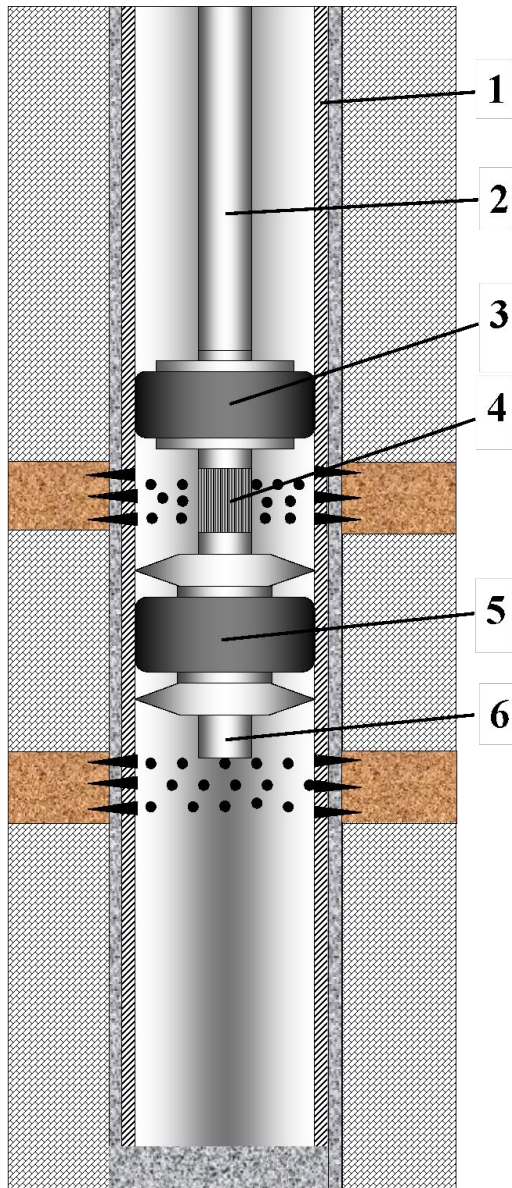
Показатели	Количество обработок	Средний Q нефти до ОПЗ, т/сут	Средний Q нефти после ОПЗ, т/сут	Средний прирост Q нефти, т/сут	Общий прирост Q нефти по проекту, т/сут	Средняя продолжительность эффекта, лет
Растворитель АСПО+ПСКО (проект)	7	3,9	6,9	3,0	21,7	1,3
СКО (базовый вариант)	7	3,9	5,8	1,9	13,6	1,2

Сравнительная таблица ТЭП

Сравнительная таблица технико-экономических показателей по расчету экономической эффективности применения комбинированной обработки соляной кислоты и СНПХ 8903 Б

Показатели	Един. изм.	База сравнения	Новая технология	Отклонения (+/-)
Годовая добыча нефти	тыс.т	7579,5	7580	+0,5
Затраты на мероприятие	тыс. руб.		296,4	
Себестоимость 1 т. нефти	руб.	2007	2006,94	-0,06
Прирост балансовой прибыли	тыс. руб.		5751	
Налог на прибыль	тыс. руб.		1150	
Прибыль, остающаяся в распоряжении предприятия	тыс. руб.		4601	

Промышленная и экологическая безопасность

Вид
мероприятия

Соляно-кислотная обработка

Мероприятия по
обеспечению
промышленной и
экологической
безопасности

Анализ потенциальных опасных и вредных производственных факторов при проведении работ

Инженерные и организационные решения по обеспечению безопасности работ

Санитарные требования к помещению и размещению используемого оборудования

Обеспечение безопасности технологического процесса

Обеспечение взрывопожарной и пожарной безопасности

Обеспечение безопасности в аварийных и чрезвычайных ситуациях

Экологичность проекта

Руководящие
документы

*Федеральные нормы и правила в области промышленной безопасности «Правила безопасности в нефтяной и газовой промышленности». Зарегистрирован Минюстом России от 19.04.2013.

Классификация методов увеличения нефтеотдачи пластов

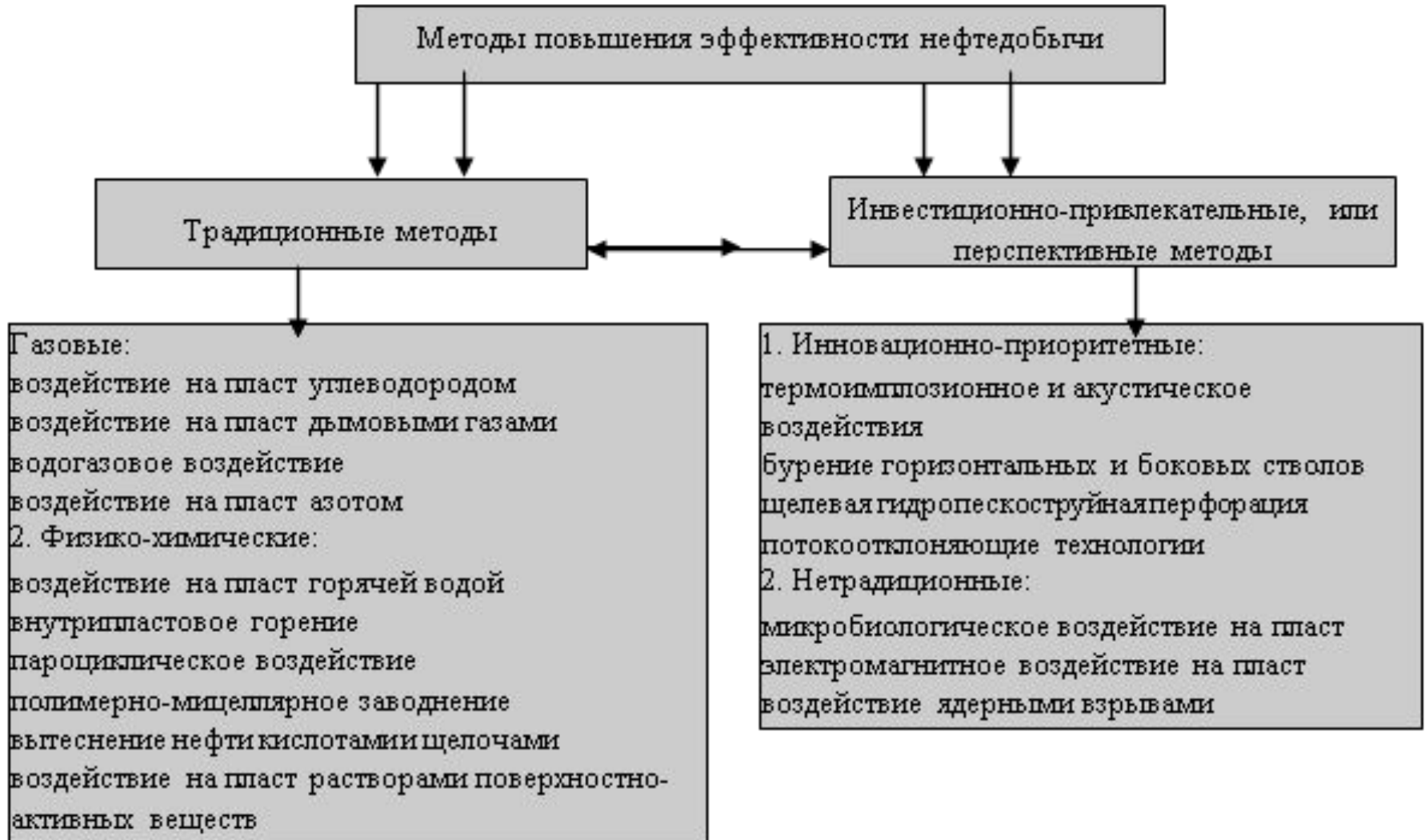

Источники информации

- 1 Интернет-ресурсы: <http://megaobuchalka.ru/>
- 2 Интернет-ресурсы:
<http://www.studfiles.ru/preview/6171962/page:4/>
- 3 Молчанов А.Г. Подземный ремонт скважин. – М.: Недра, 2005
- 4 Никищенко С.Л. Нефтегазопромысловое оборудование. – Волгоград: Изд. «Ин-Фолио», 2008