

УСТАНОВКА МАШИННОЙ ИГЛЫ

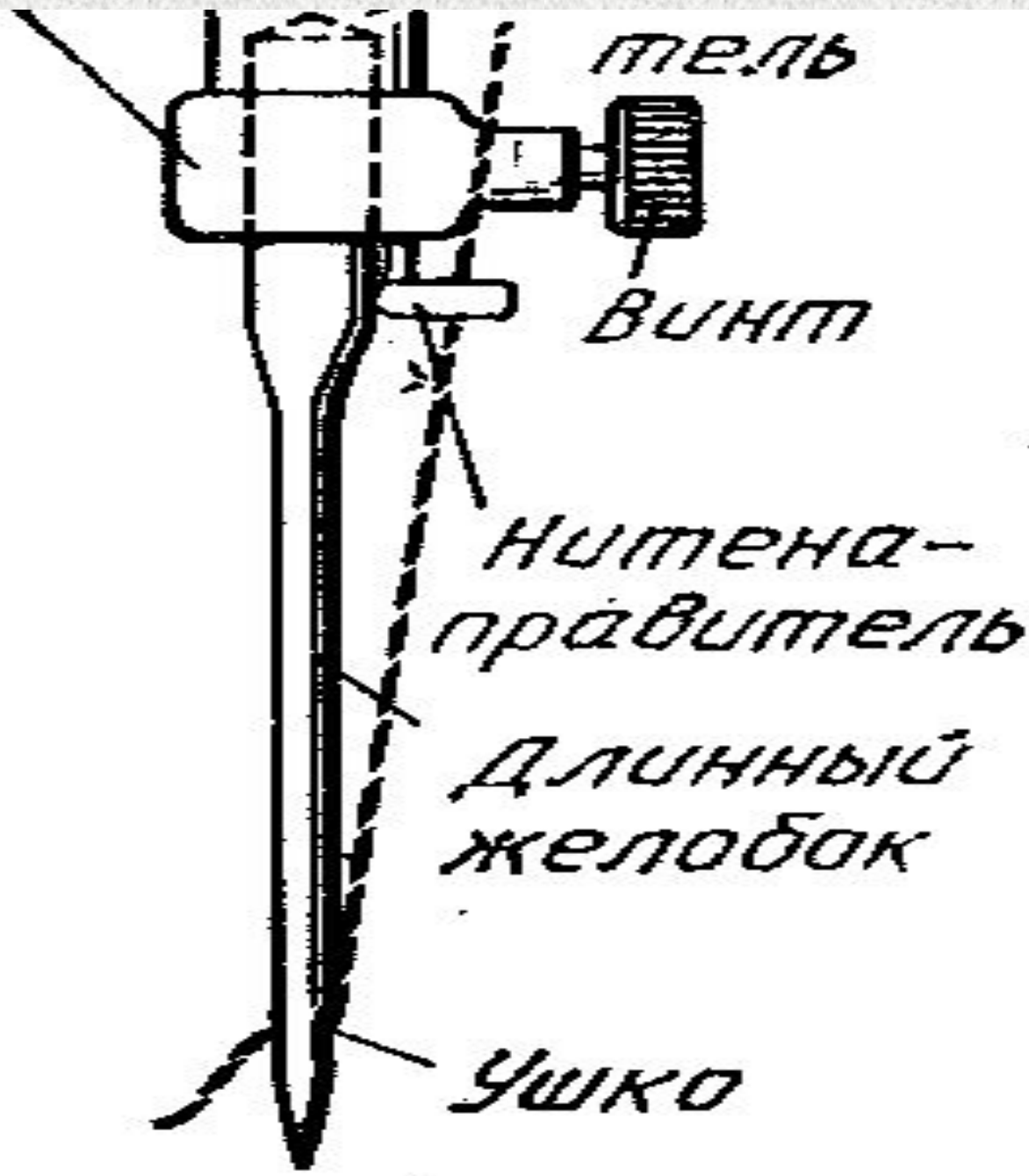

МЕЛЬ

ВИНТ

Нитена-
правитель

Длинный
желобок

Ушко

- **Поворотом махового колеса на себя, поднимите игловодитель в крайнее верхнее положение;**
- **Ослабьте винт иглодержателя;**
- **Введите иглу в игловодитель до упора. Вставляйте её так, чтобы длинный желобок находился со стороны нитенаправителя;**
- **Закрепите винт;**
- **Опустив и подняв иглу, проверьте, свободно ли проходит игла в отверстие игольной пластины, не задевает ли она челночное устройство;**
- **Заправьте верхнюю и нижнюю нитки.**

ПОМНИТЕ, что верхняя нитка вдевается в ушко иглы с о стороны длинного желобка.

- Проверьте качество строчки;
- Обнаружив пропуск стежков, обрыв нитки и т.п., определите причину неисправностей и устраните их.

ДЕФЕКТЫ

НЕПОЛАДКИ

Погнутая игла

Поломка иглы, обрыв ниток, пропуск стежков.

Тупая игла

Пропуск стежков разрыв нитей ткани.

Игла плохо отщлифована

Обрыв нитки, выдёргивание нитей из ткани.

НЕПРАВИЛЬНАЯ УСТАНОВКА ИГЛЫ:

Игла установлена коротким желобком в сторону нитенаправителя

Отсутствие строчки, обрыв верхней нити.

Игла вставлена не до упора

Поломка иглы, пропуск стежков, отсутствие строчки.

Игла слегка повёрнута

Пропуск стежков.

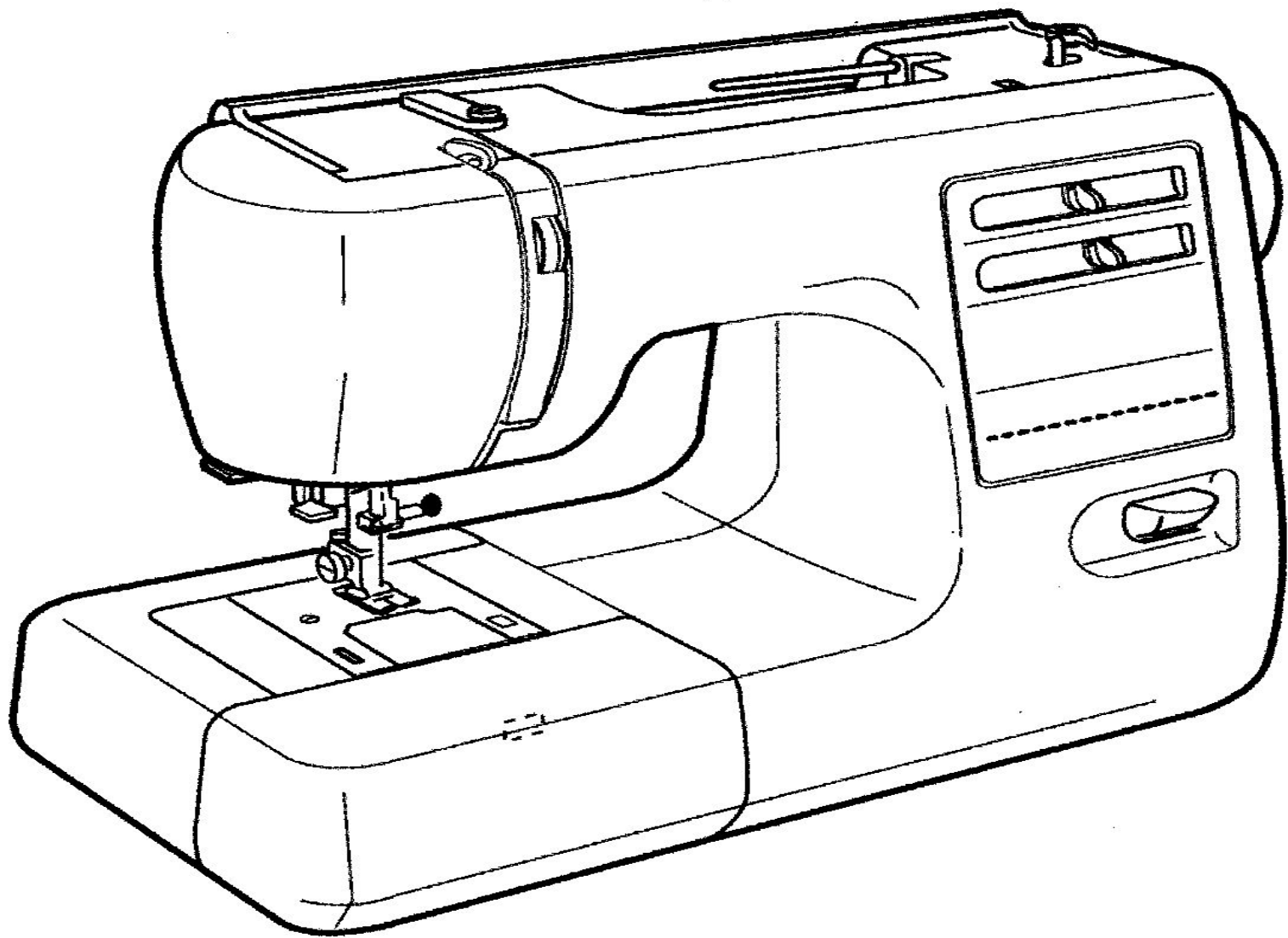

Плоская
сторона

Игла

1

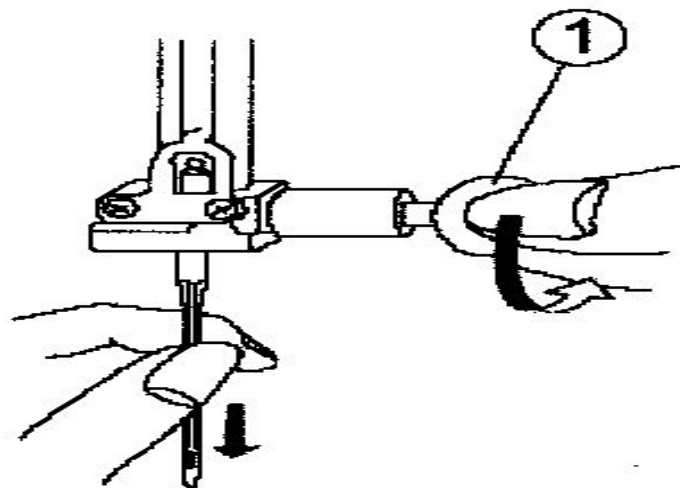

2

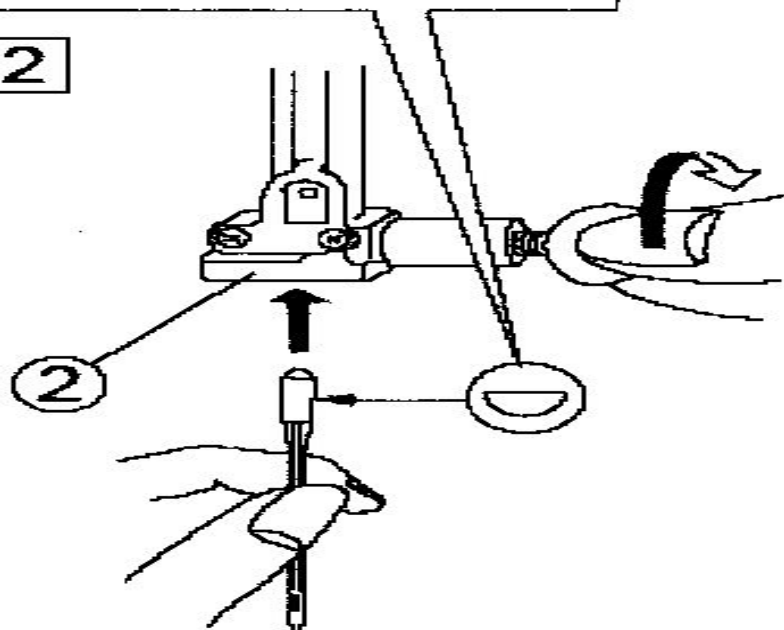

3

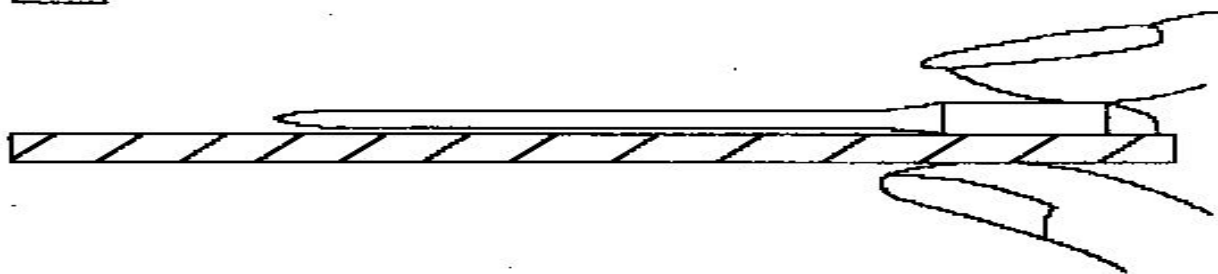

Замена иглы

① Винт иглодержателя

② Иглодержатель

1 Отключите машину.

Поднимите иглу в крайнее верхнее положение поворотом маховика против часовой стрелки (на себя) и опустите прижимную лапку. Ослабьте винт иглодержателя ①, повернув его против часовой стрелки. Извлеките иглу из иглодержателя ②.

2 Установите новую иглу в иглодержатель ② плоской стороной назад до упора. Крепко затяните винт иглодержателя ① по часовой стрелке.

3 Для проверки качества иглы положите ее плоской стороной на любую плоскую поверхность (игольную пластину, стекло и т.д.). Зазора между иглой и плоской поверхностью быть не должно. Никогда не пользуйтесь погнутой или тупой иглой. Использование поврежденной иглы может приводить к постоянным затяжкам и спускам петель на трикотажных тканях, тонком шелке и тканях, подобных шелку.

Правила установки иглы

1. Поворотом махового колеса поднять игловодитель в верхнее положение
2. Ослабить винт
3. Вставить иглу до упора
4. Длинный желобок со стороны нитенаправителя
5. Закрепить винт

Используемая литература:

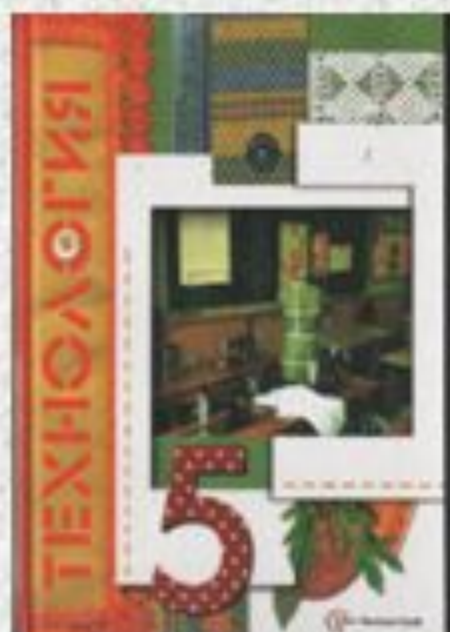

«Технология» 5 класс
под редакцией
В.Д.Симоненко
Москва, «Вентана-Граф»
2007 год

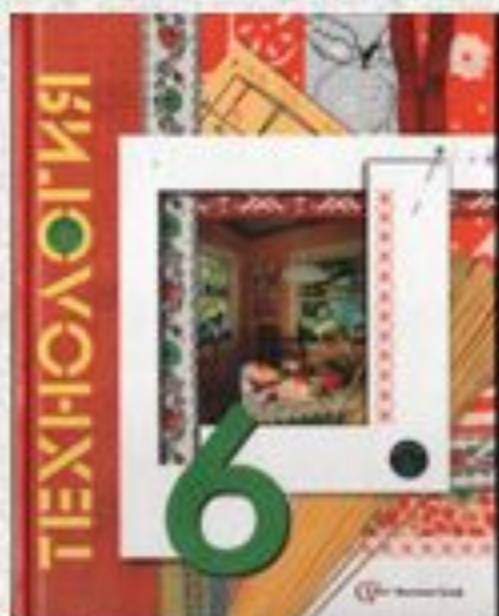

«Технология» 6 класс
под редакцией
В.Д.Симоненко
Москва, «Вентана-Граф»
2007 год

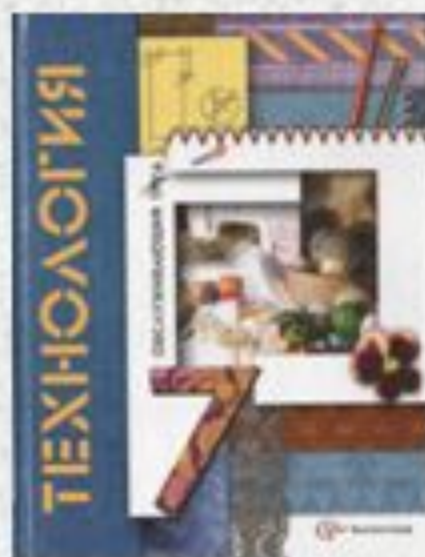

«Технология» 7 класс
под редакцией
В.Д.Симоненко
Москва, «Вентана-Граф»
2007 год