



МИНОБРНАУКИ РОССИИ

Федеральное государственное бюджетное образовательное учреждение
высшего профессионального образования
«Волгоградский государственный архитектурно-строительный университет»

**Институт архитектуры и градостроительного развития
Кафедра архитектуры зданий и сооружений**

***«Проект реабилитационного центра для детей-инвалидов в
Советском районе г. Волгограда»***

Выпускная квалификационная работа

Исполнитель:

Галицкая Елена Михайловна
(гр. Арх-2-11)

Научный руководитель:

Ишмаметов Р.Х.
доцент каф. « АПП, член СА России»

Волгоград
2016

Ситуационный план

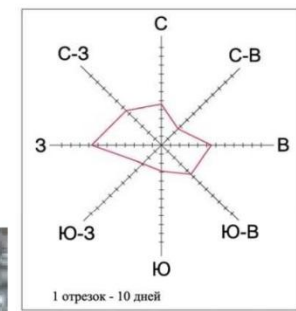

Фотофиксация участка



Фрагмент карты градостроительного зонирования



Генеральный план



Схема функционального зонирования территории





План 1-ого этажа

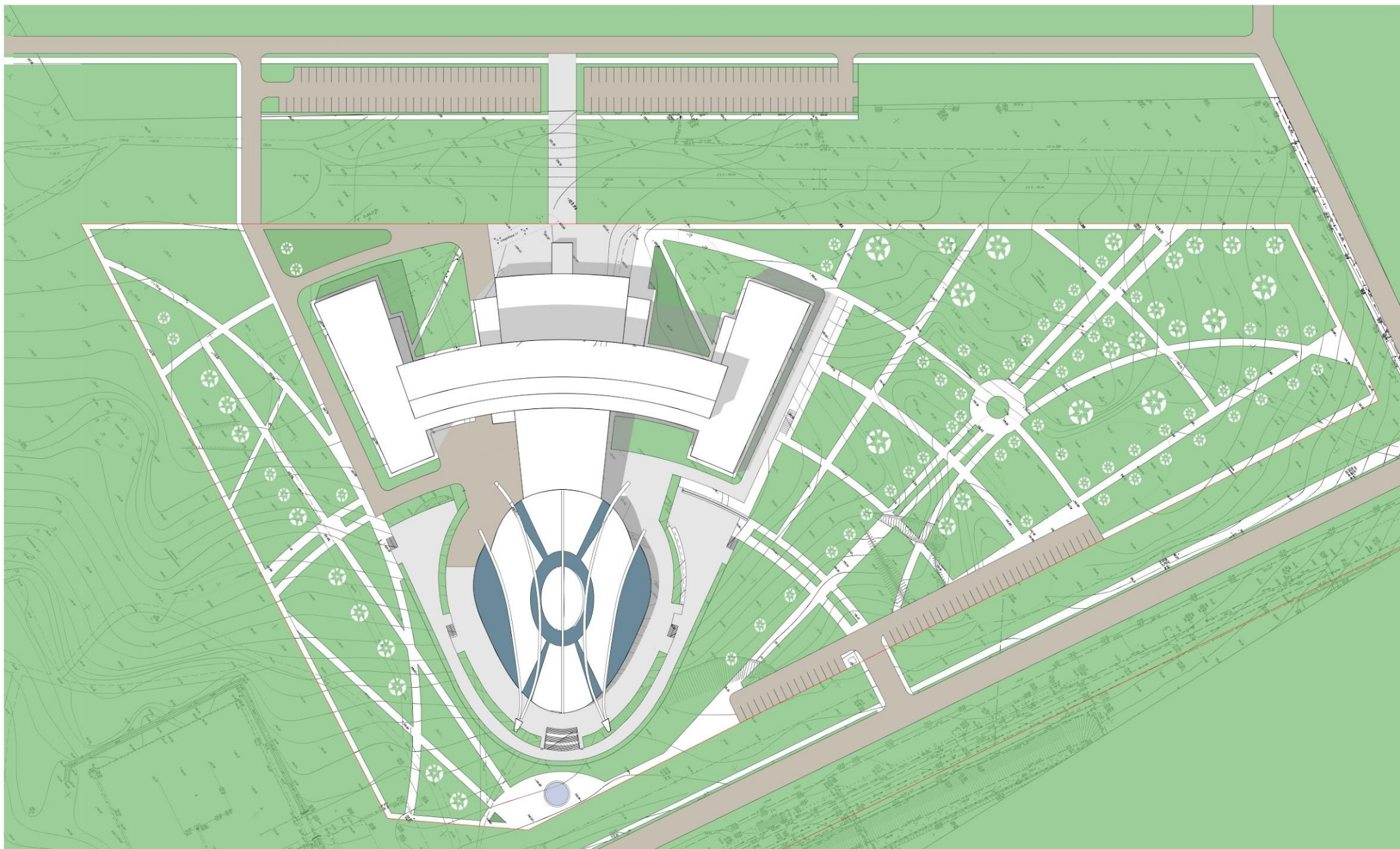
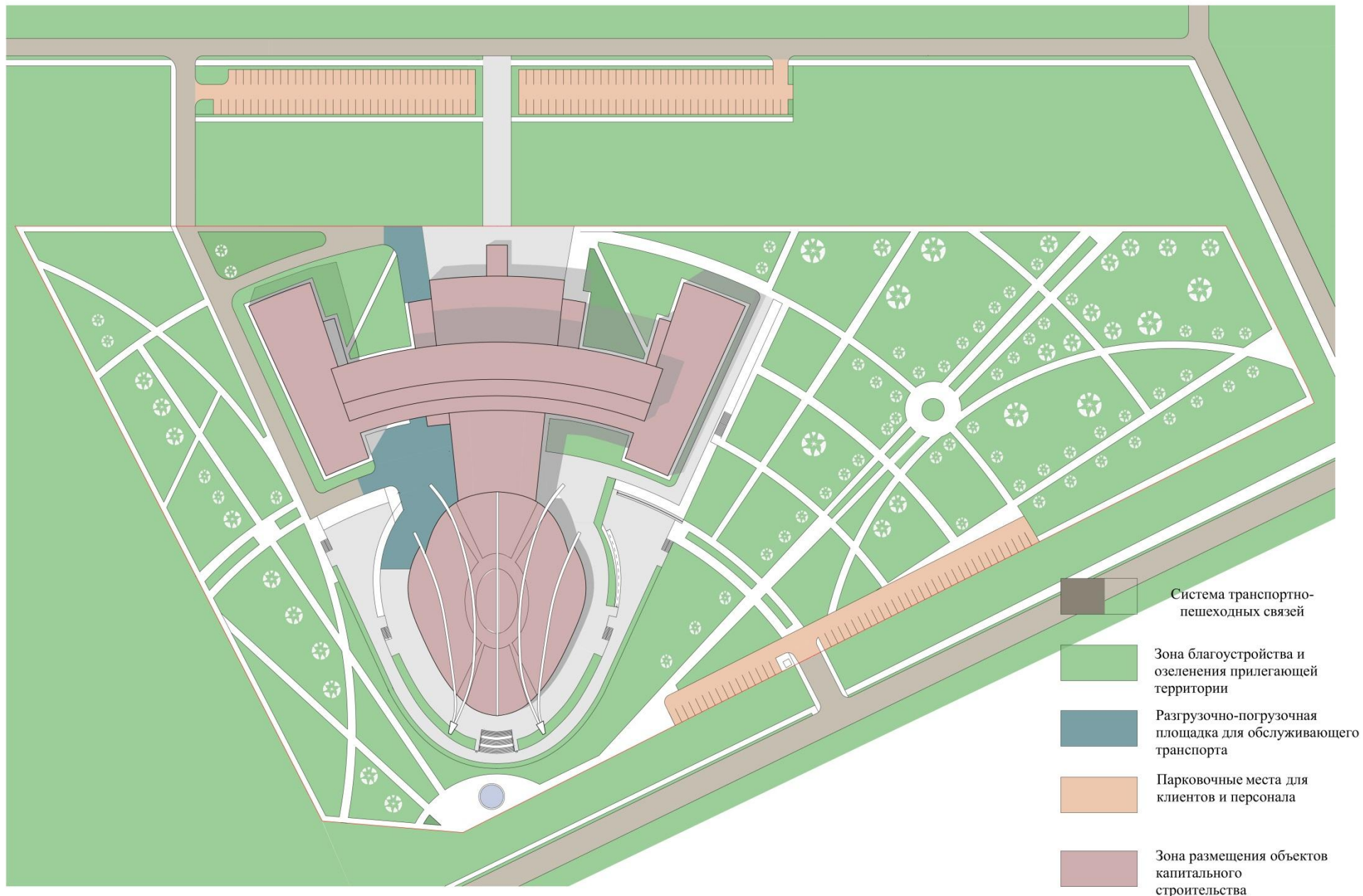
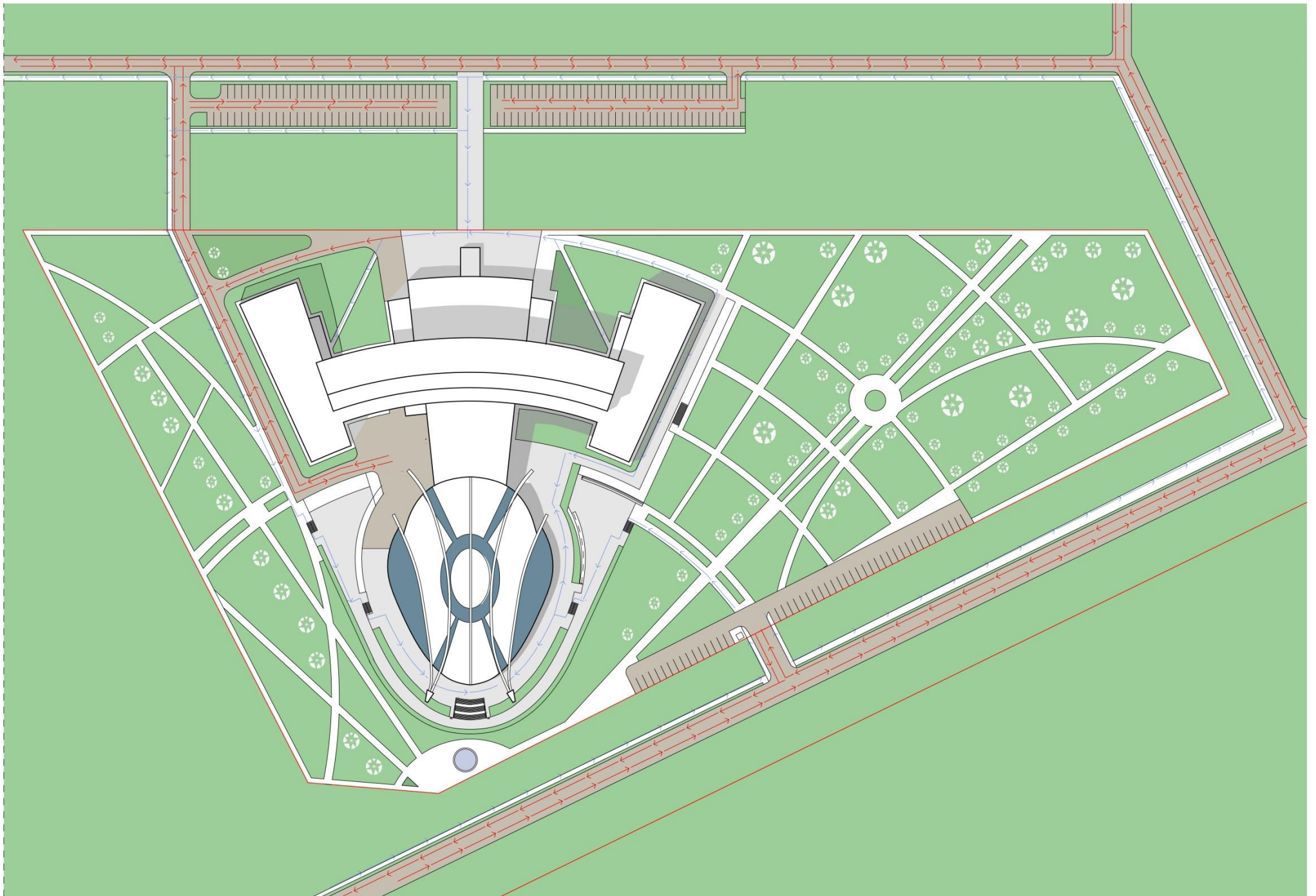
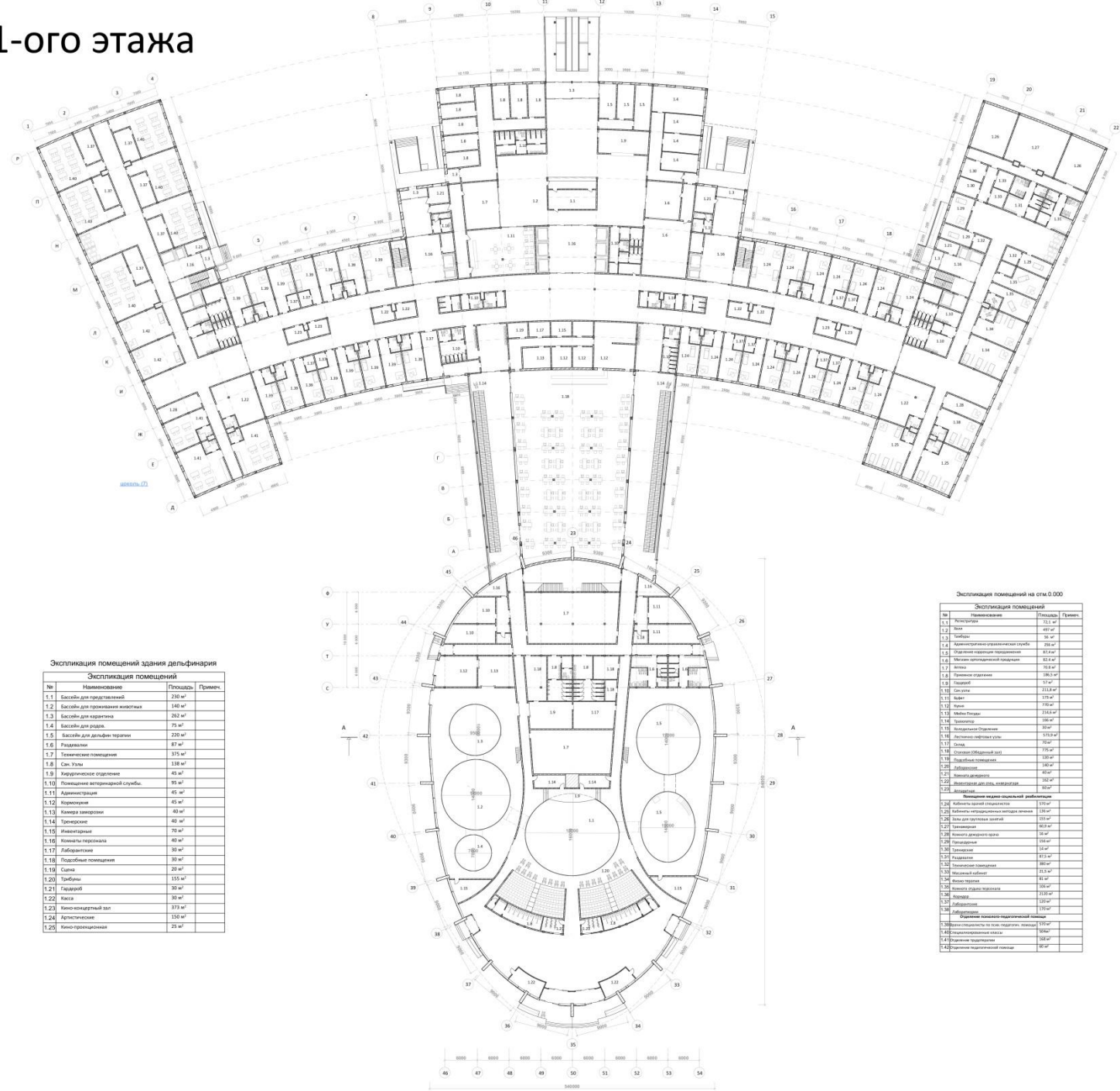

Экспликация помещений здания дельфинария

№	Наименование	Площадь	Примеч.
Экспликация помещений			
1.1	Бассейн для представителей	230 м²	
1.2	Бассейн для проживания животных	140 м²	
1.3	Бассейн для кормления	262 м²	
1.4	Бассейн для ухода	75 м²	
1.5	Бассейн для дельфин-терапии	220 м²	
1.6	Раздевалки	87 м²	
1.7	Технические помещения	375 м²	
1.8	Сал. Учен.	118 м²	
1.9	Кабинетное отделение	45 м²	
1.10	Помещение ветеринарной службы	95 м²	
1.11	Администрация	45 м²	
1.12	Ворота	45 м²	
1.13	Камера хранения	40 м²	
1.14	Тренировки	40 м²	
1.15	Инвентарный	70 м²	
1.16	Комнаты персонала	40 м²	
1.17	Лаборатория	30 м²	
1.18	Подсобные помещения	30 м²	
1.19	Салы	20 м²	
1.20	Трибуны	155 м²	
1.21	Гаражи	30 м²	
1.22	Касса	30 м²	
1.23	Кино-концертный зал	373 м²	
1.24	Артистические	150 м²	
1.25	Кино-проекторная	25 м²	

Экспликация помещений на отк. 0.000

№	Наименование	Площадь	Примеч.
1.1	Ресторан	55 м²	
1.2	Ванн	407 м²	
1.3	Торгово	50 м²	
1.4	Административное служебное здание	250 м²	
1.5	Отделение ветеринарного обслуживания	85 м²	
1.6	Музей естественной истории	55 м²	
1.7	Аудитория	100 м²	
1.8	Тренировочное отделение	100 м²	
1.9	Салонный	17 м²	
1.10	Салонный	223 м²	
1.11	Ванн	110 м²	
1.12	Касса	770 м²	
1.13	Мультиплекс	223 м²	
1.14	Трибуны	150 м²	
1.15	Видеозапись	30 м²	
1.16	Аудитория	173 м²	
1.17	Салон	70 м²	
1.18	Аудитория	70 м²	
1.19	Аудитория	150 м²	
1.20	Аудитория	140 м²	
1.21	Мультиплекс	40 м²	
1.22	Мультиплекс для спец. мероприятий	700 м²	
1.23	Мультиплекс	80 м²	
Вспомогательные помещения			
1.24	Кабинеты прямой связи	570 м²	
1.25	Кабинеты операторов	120 м²	
1.26	Ванн для персонала	55 м²	
1.27	Мультиплекс	80 м²	
1.28	Мультиплекс	50 м²	
1.29	Мультиплекс	100 м²	
1.30	Мультиплекс	14 м²	
1.31	Мультиплекс	87 м²	
1.32	Мультиплекс	80 м²	
1.33	Мультиплекс	15 м²	
1.34	Мультиплекс	81 м²	
1.35	Мультиплекс	100 м²	
1.36	Мультиплекс	110 м²	
1.37	Мультиплекс	100 м²	
1.38	Мультиплекс	110 м²	
1.39	Мультиплекс	110 м²	
Общие помещения			
1.40	Мультиплекс	110 м²	
1.41	Мультиплекс	110 м²	
1.42	Мультиплекс	110 м²	
1.43	Мультиплекс	110 м²	
1.44	Мультиплекс	110 м²	

План 2-ого этажа здания дельфинария

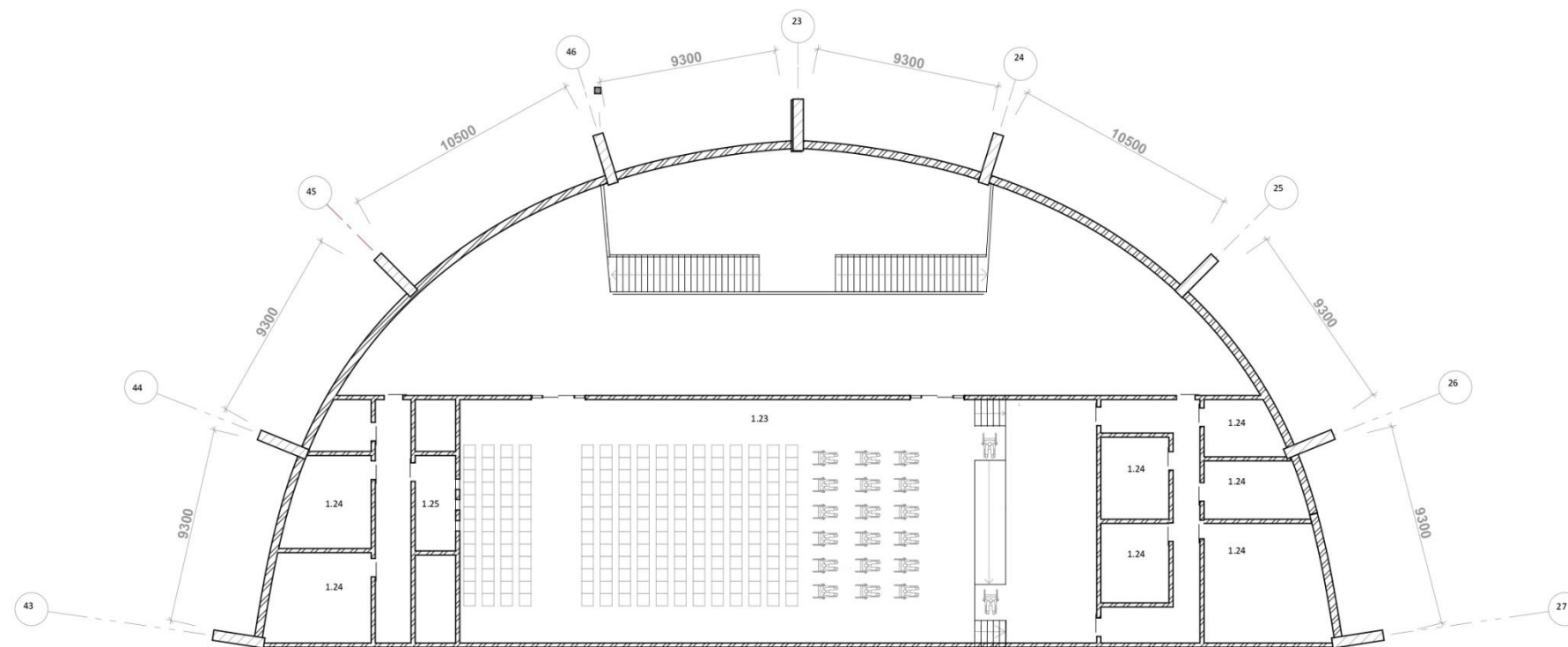

План 2-ого этажа

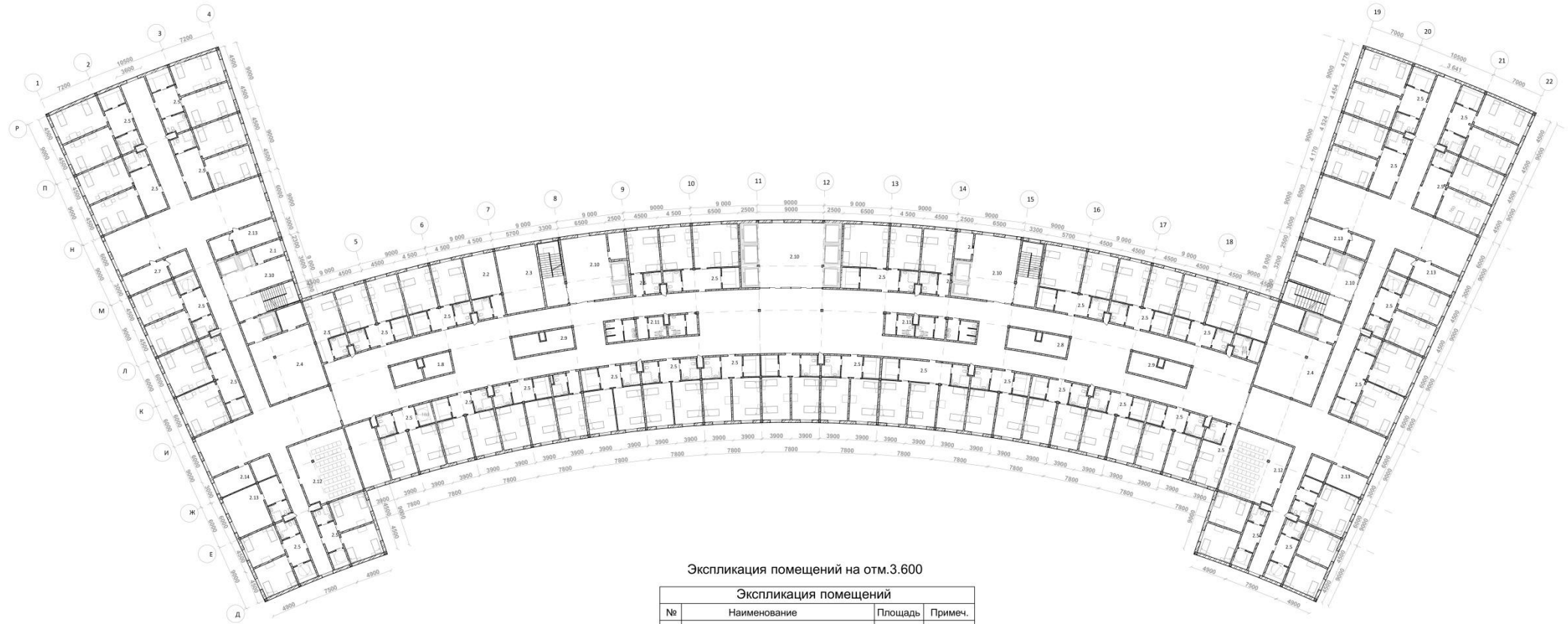

Экспликация помещений на отм.3.600

Экспликация помещений			
№	Наименование	Площадь	Примеч.
2.1	Помещение дежурного	15 м ²	
2.2	Консультативное отделение	45 м ²	
2.3	Приемное отделение при стационаре	46 м ²	
2.4	Прачечная -постирочная	204,7 м ²	
2.5	Комнаты размещения	6072 м ²	
2.6	Хранение колясок	100 м ²	
2.7	Дежурный врач	30 м ²	
2.8	Инвентарная спец инвентаря	60 м ²	
2.9	Аппаратная	60 м ²	
2.10	Лестнично-лифтовой узел	120 м ²	
2.11	Сан.узел	60 м ²	
2.12	Мини-кинотеатр	162 м ²	
2.13	Комната персонала	60 м ²	
2.14	Процедурные	60 м ²	

План 3-ого этажа

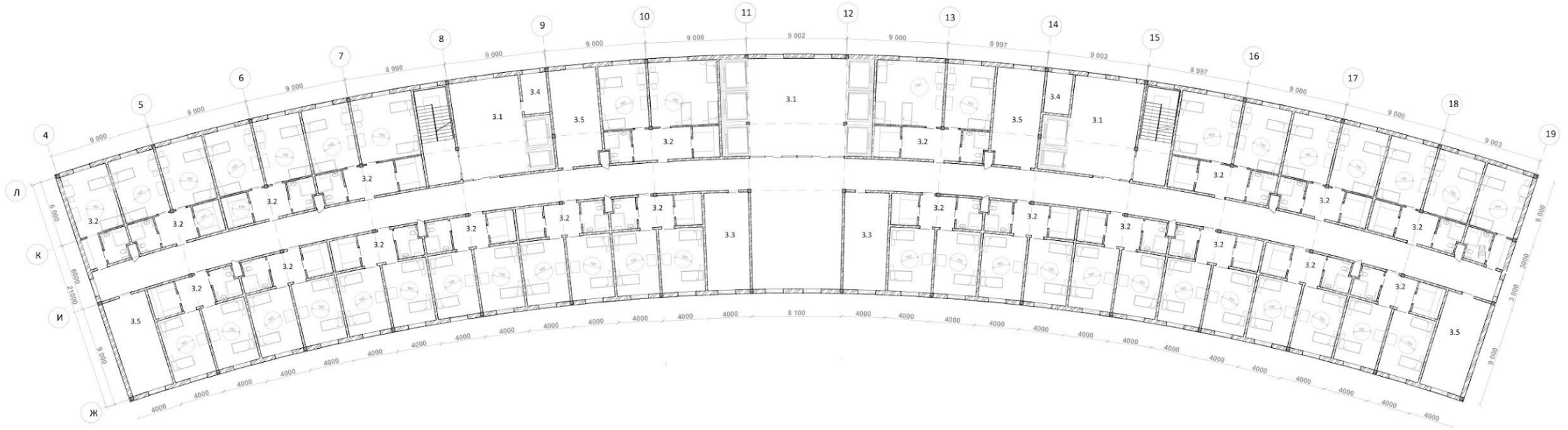

Экспликация помещений 3-ого этажа

Экспликация помещений			
№	Наименование	Площадь	
3.1	Лестнично-лифтовой узел	300 м ²	
3.2	Комнаты размещения	1638 м ²	
3.3	Дежурный врач	80 м ²	
3.4	Дежурный	20 м ²	
3.5	Подсобно-складская комната	160 м ²	

План 4-ого этажа

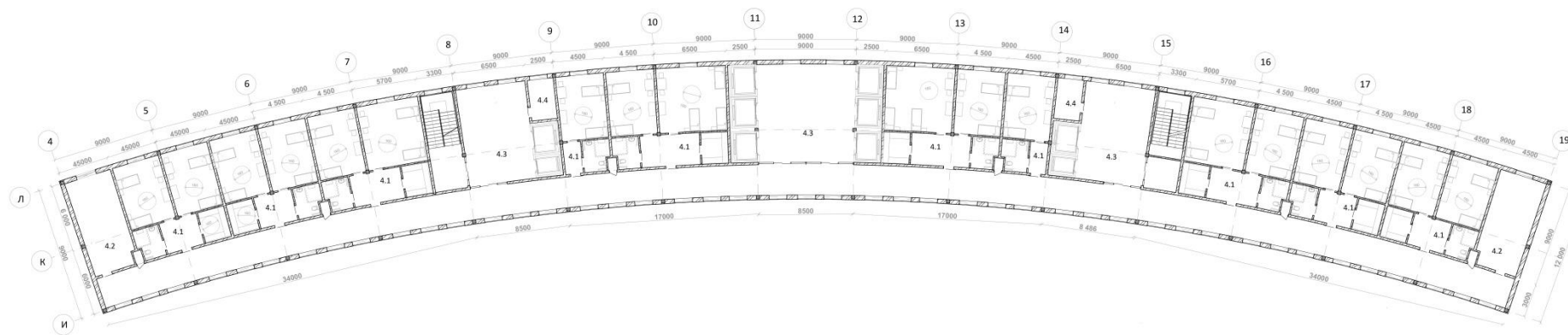

Экспликация помещений 4-ого этажа

Экспликация помещений		
№	Наименование	Площадь
4.1	Комнаты размещения для родственников Больных	768 м ²
4.2	Подсобно-складские помещения	70 м ²
4.3	Лестнично-лифтовой узел	300 м ²
4.4	Дежурный врач	204,7 м ²
4.5		20 м ²

Разрез 1-1

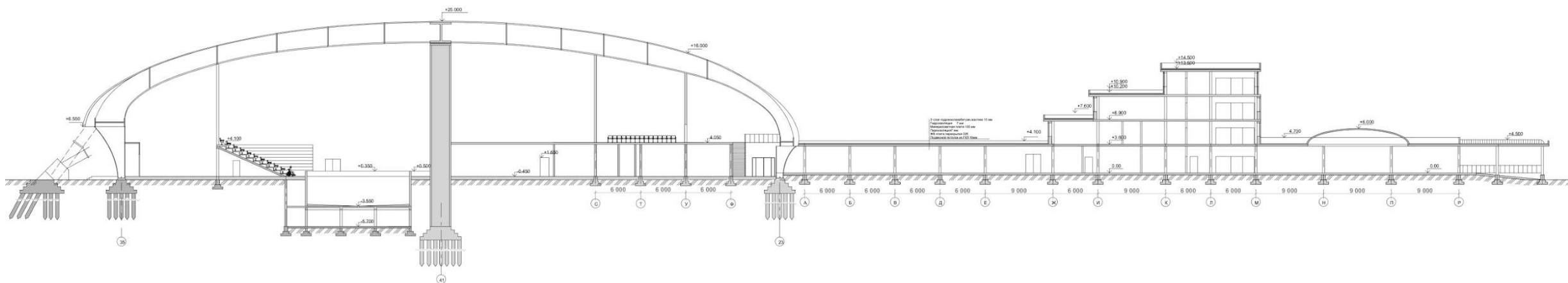

Разрез 2-2

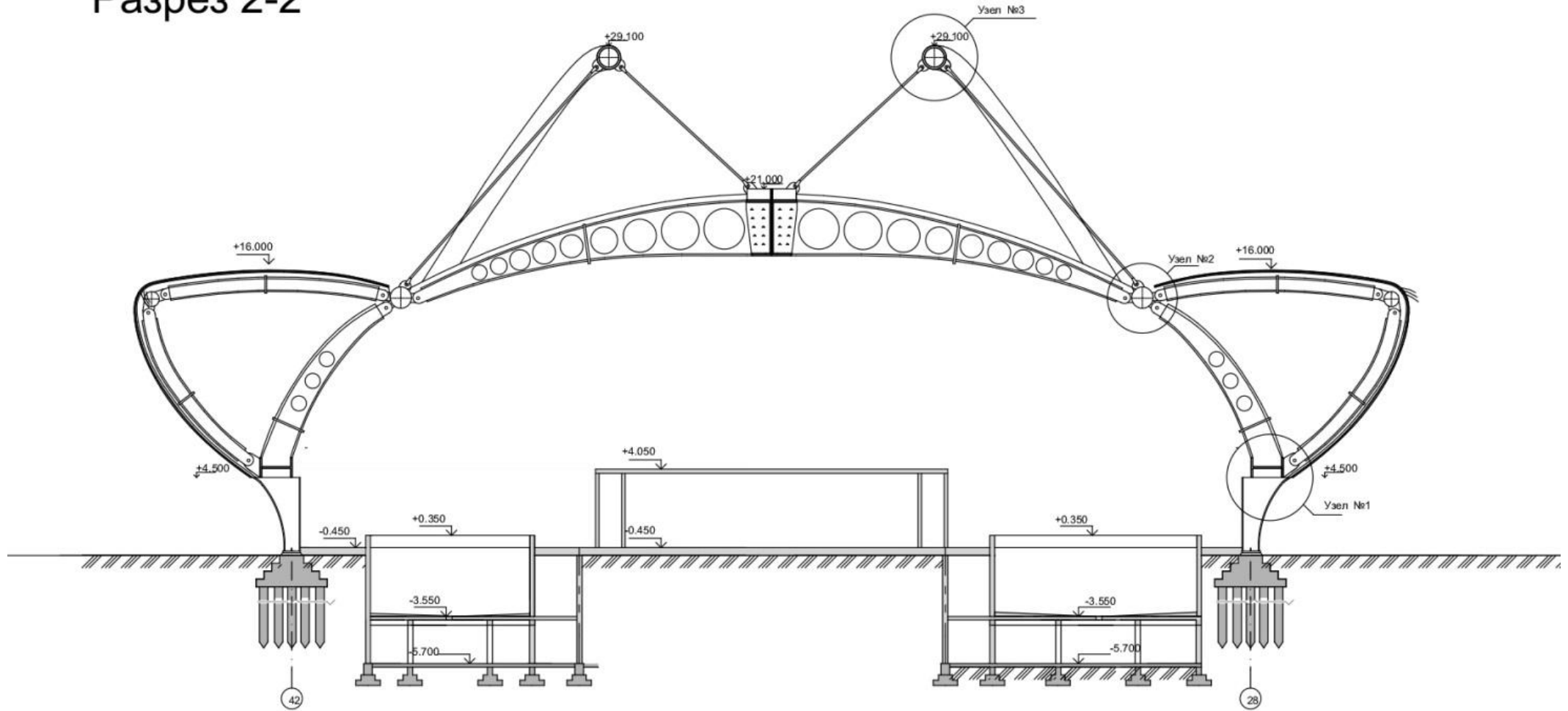

Узел №3

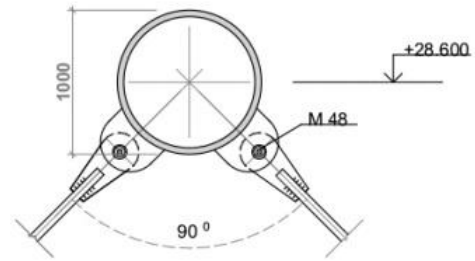

Узел №2

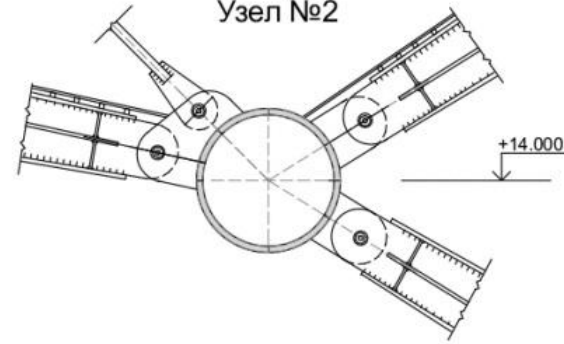

Узел №1

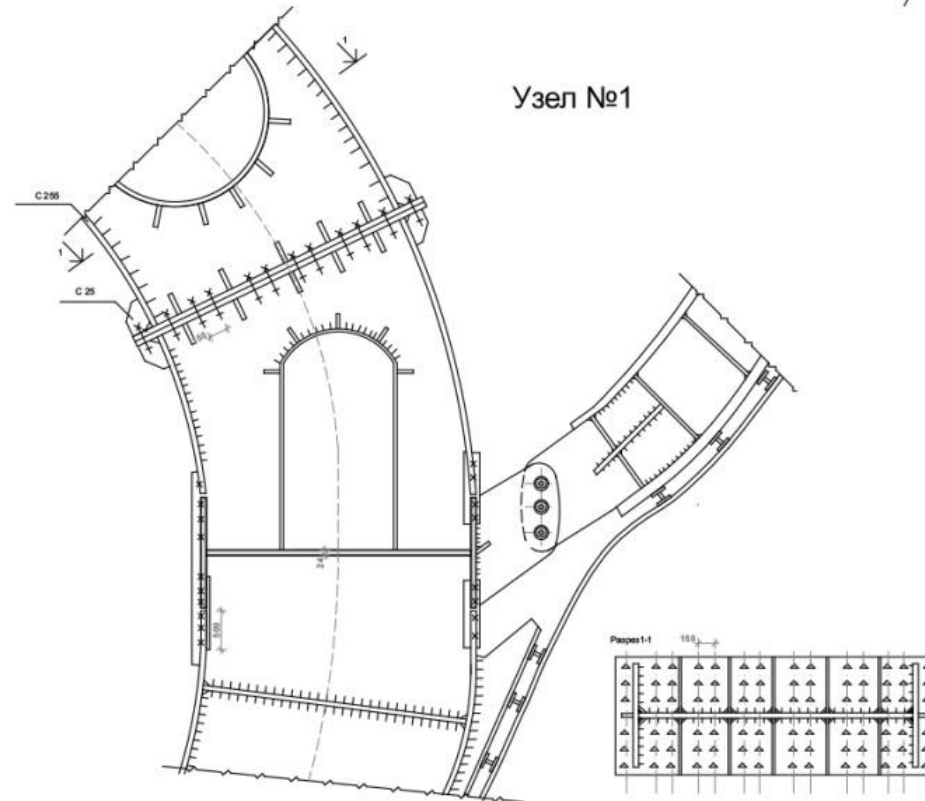

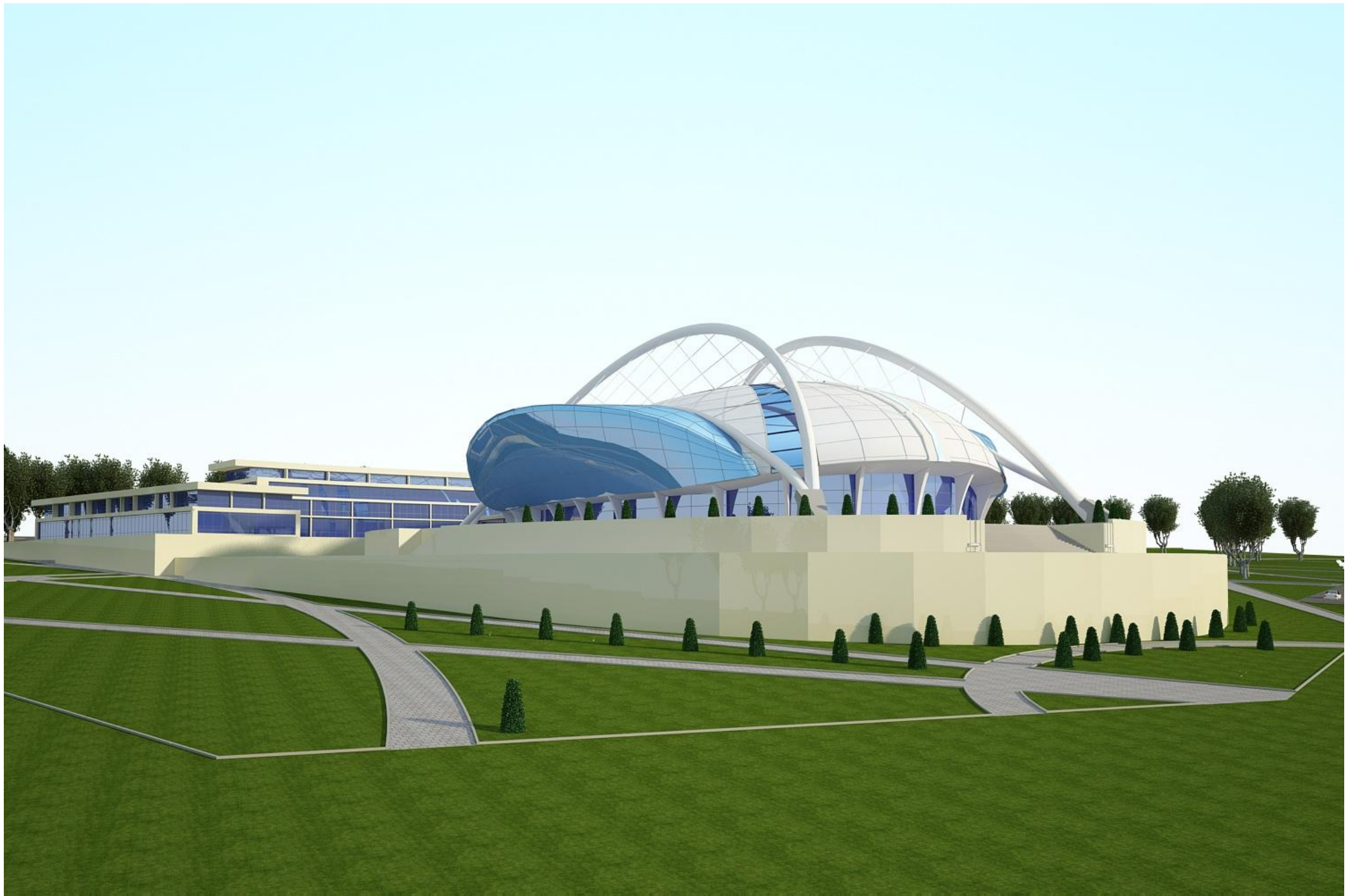

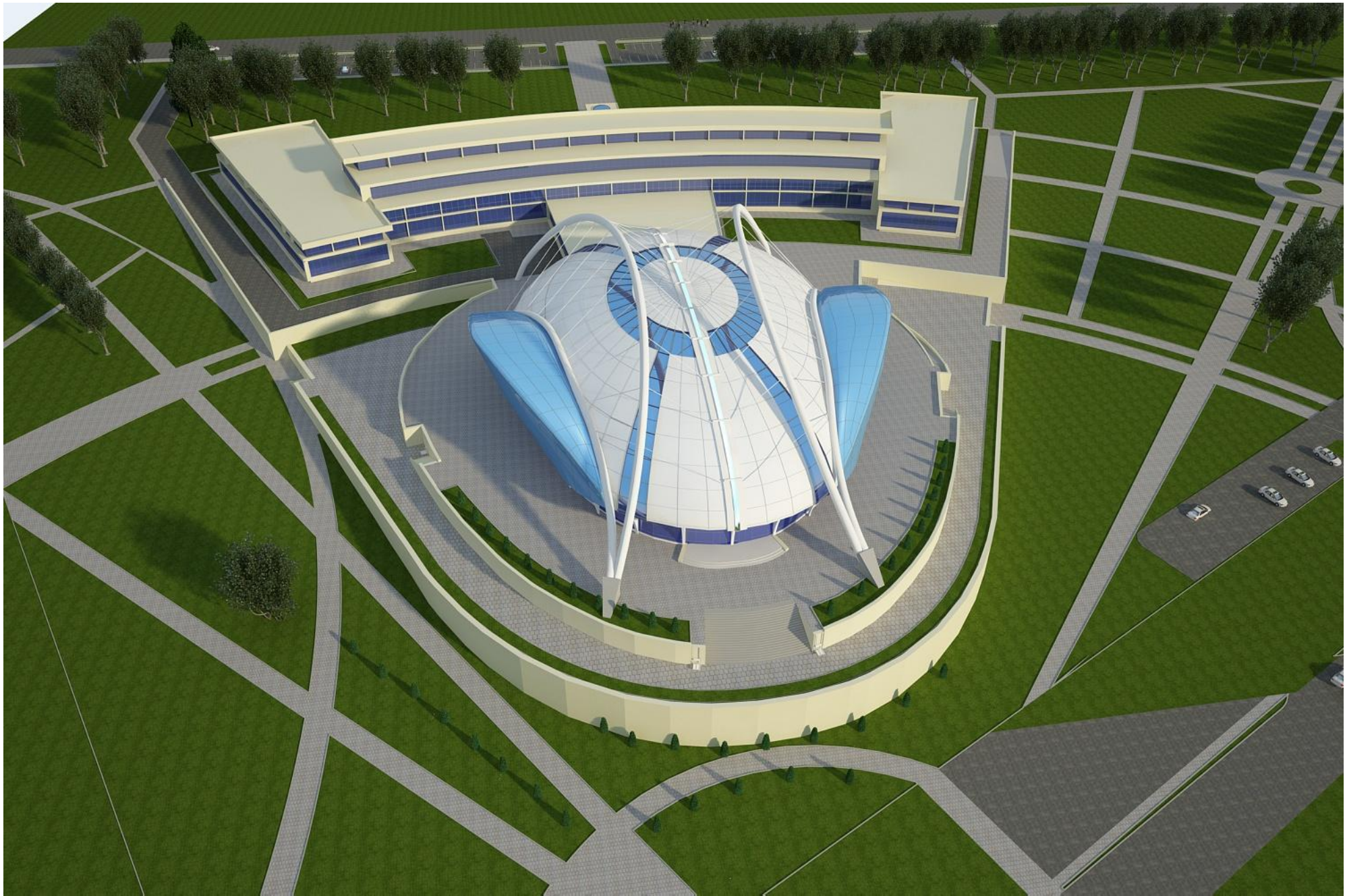

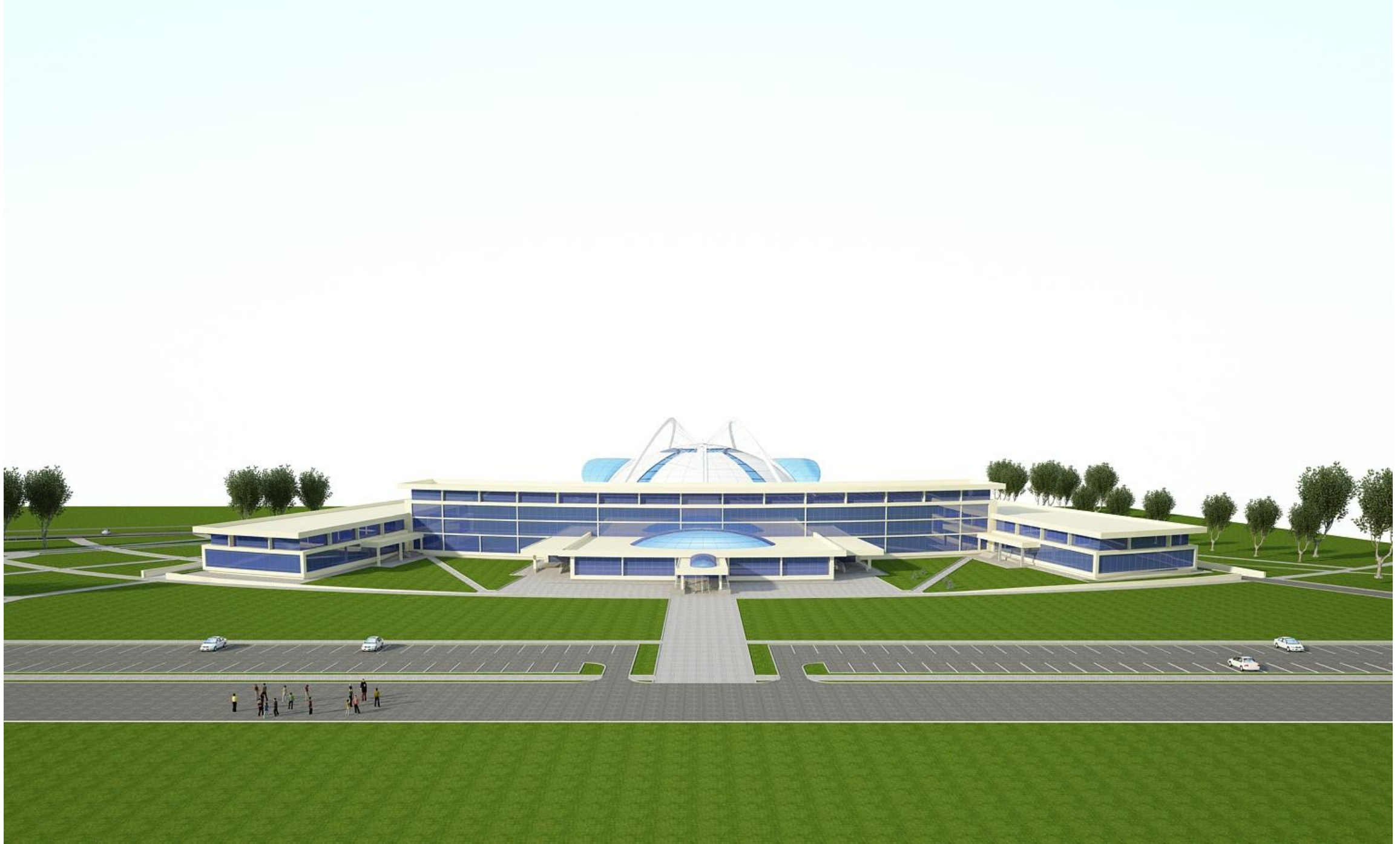

Дипломный проект на тему:

Рабилитационный центр с
дельфинотерапией для детей инвалидов
в Советском районе г. Волгограда

Галицкая Елена Михайловна

ВОСПРОИЗВЕДЕНИЕ ФИЛЬМА

Спасибо за Внимание!