

## ***Мастер-класс «Изготовление Топпера, выпиливаем лобзиком»***



***Учитель технологии:  
Татьяна Юрьевна Шлякова***

# **Материалы для выпиливания лобзиком можно выбрать из того что имеется, мы воспользуемся фанерой**

Доска (толщина до 10мм,лучше из липы)

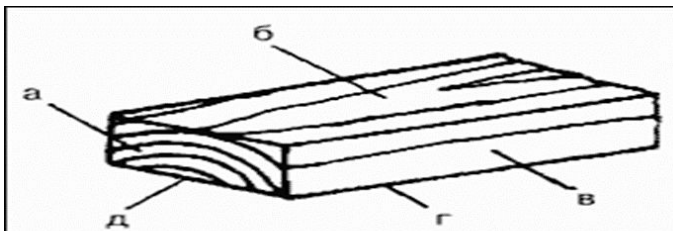

**Элементы бруска и доски:**  
а – торец; б – левая, или наружная  
пласть; в – кромка; г – ребро; д – правая,  
или внутренняя пласть

ДВП – древесно - волокнистая  
плита

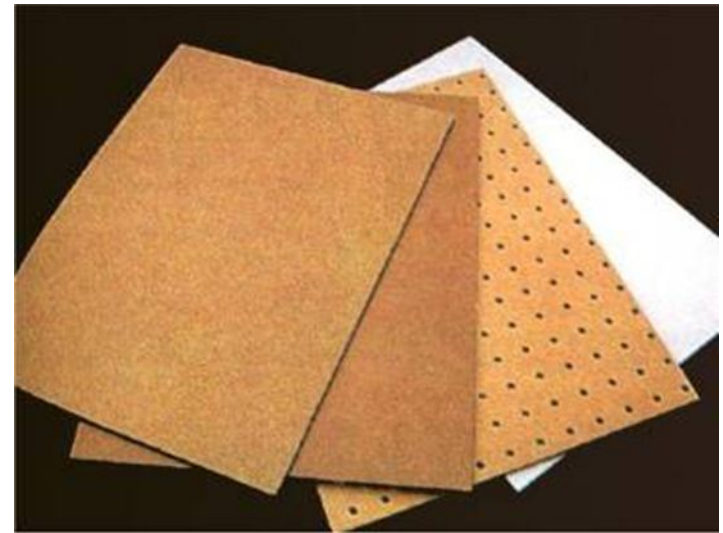

Фанера

**Лобзик** – инструмент для выпиливания изделий из древесины и фанеры.

**Лобзик** представляет собой металлическую рамку, на концах которой имеются винтовые зажимы с гайками для крепления **пилки** – узкой тонкой металлической полоски с мелкими зубьями.



# Ручной лобзик

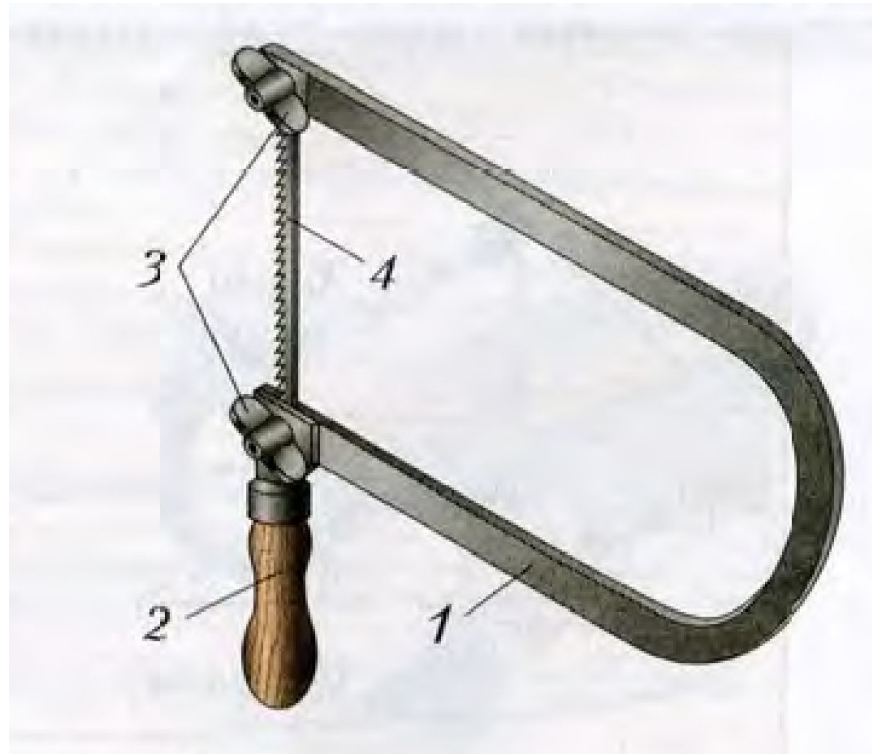

Ручной лобзик:

1 – рамка;

2 – ручка;

3 – зажимные гайки;

4 – пилка.

***Пилку в лобзике закрепляют с наклоном зубьев в сторону ручки.***

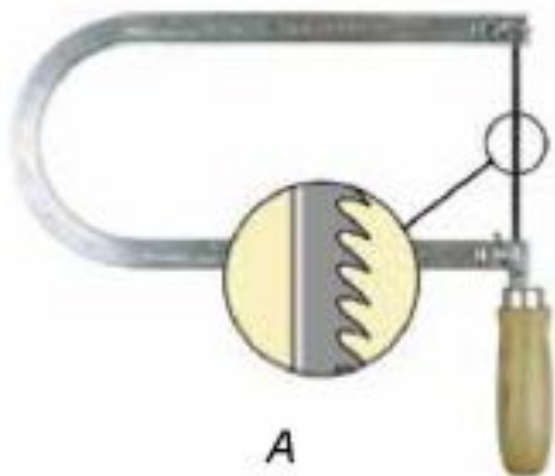

**A**

**Правильно**

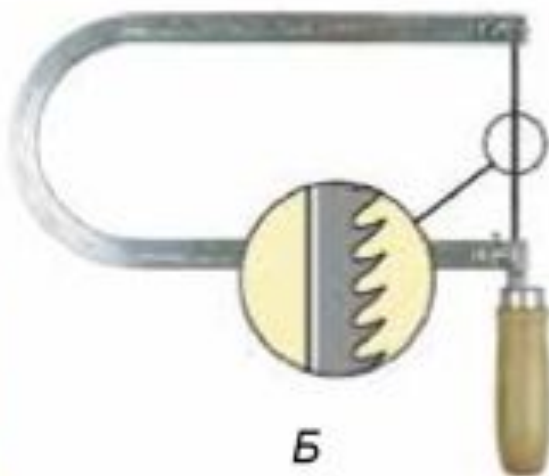

**Б**

**Неправильно**

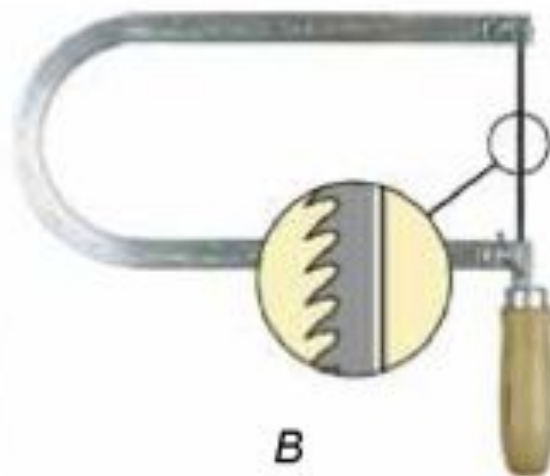

**В**

**Неправильно**

**Положение пилки в лобзике.**

***Пилку в лобзике закрепляют сначала в нижнем, а затем в верхнем зажиме.***

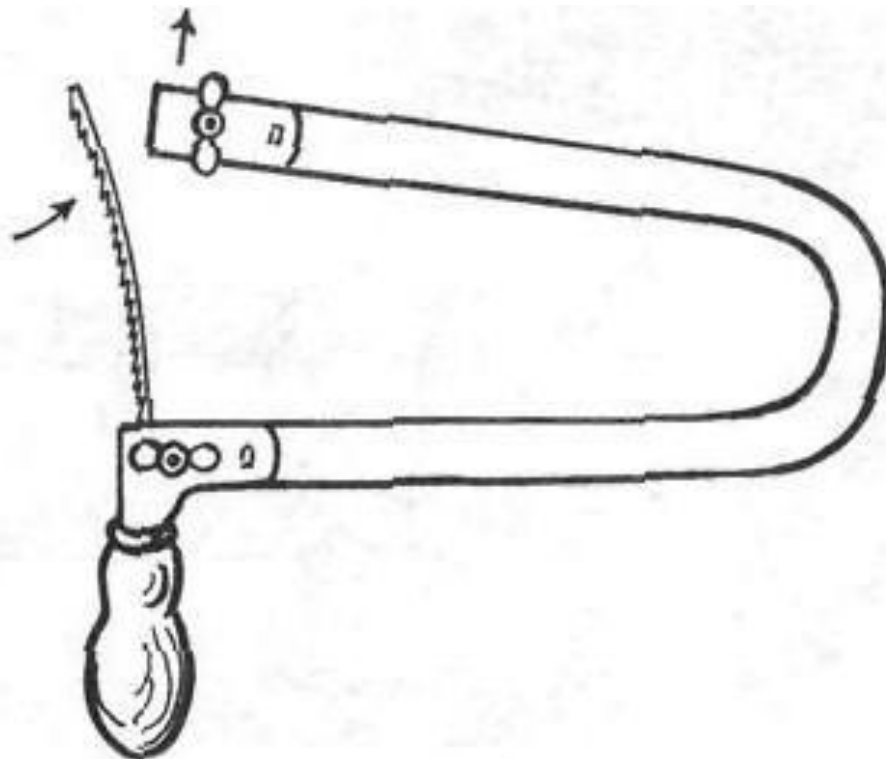

**Крепление пилки в лобзике.**

**Для выпиливания лобзиком применяют выпилочный столик, который крепят в крышке верстака струбциной.**

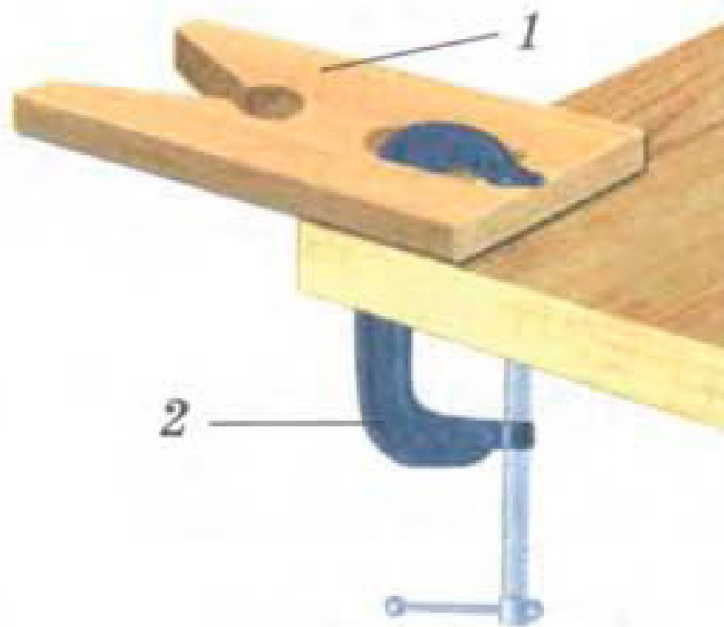

**1 – ласточкин хвост; 2 – струбцина.**

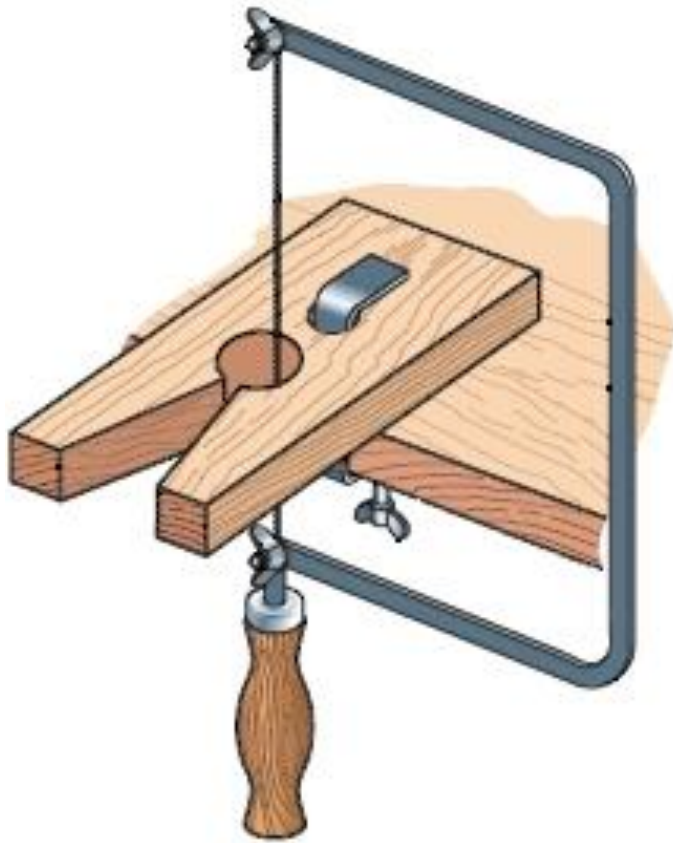

а

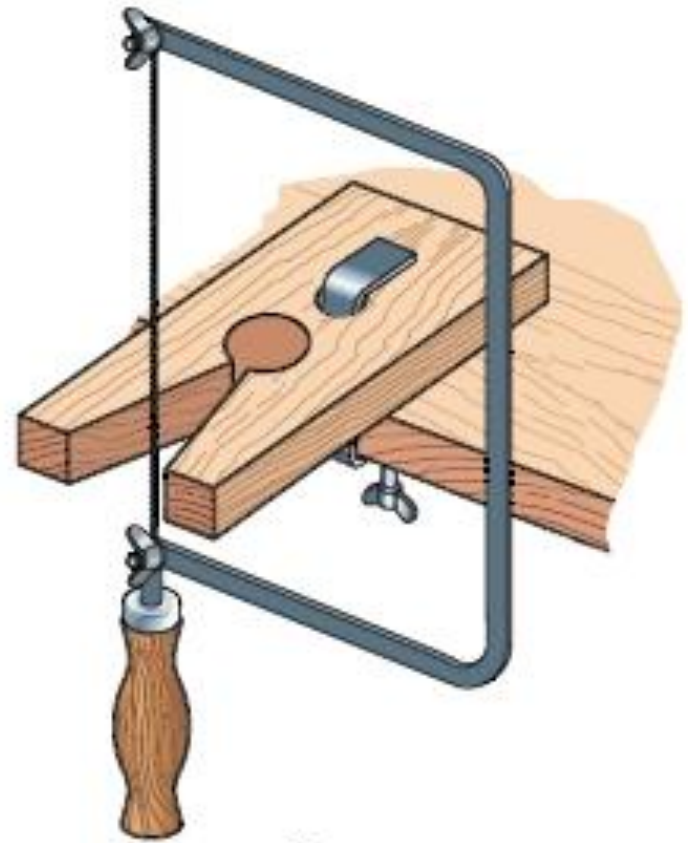

б

**Способы выпиливания:  
а – в круглом отверстии; б – в вырезе столика.**



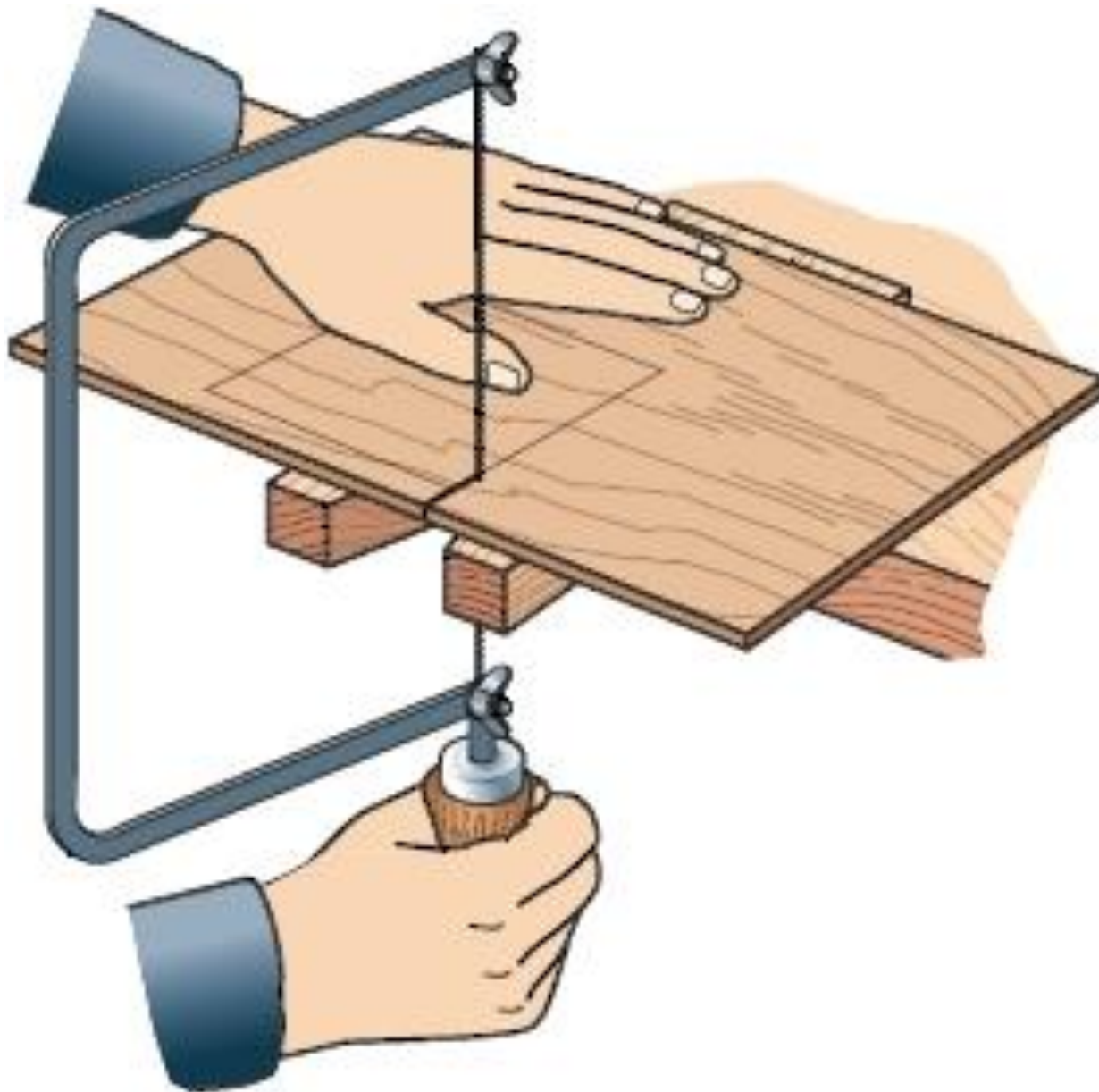

Приемы работы лобзиком.

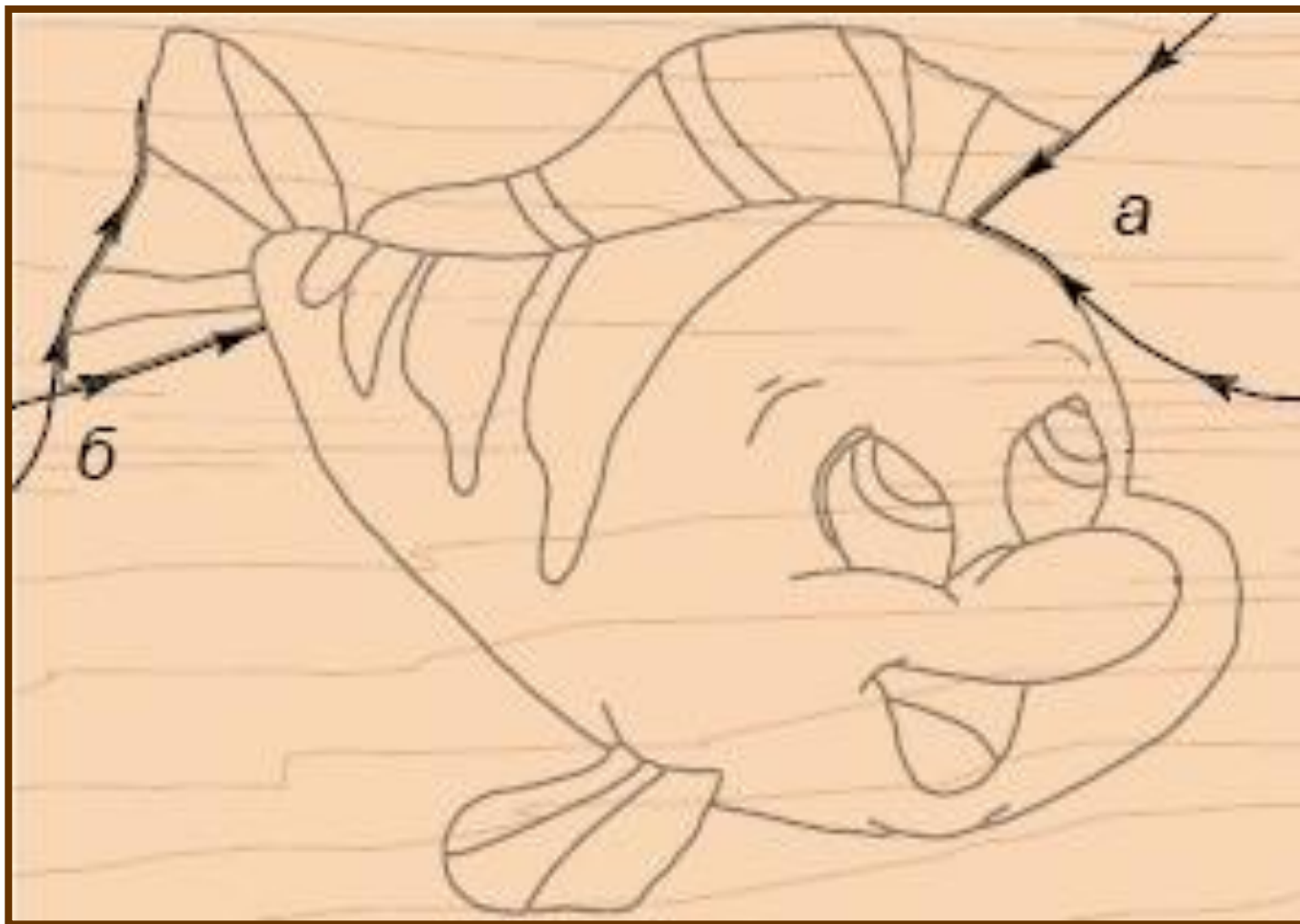

**Выпиливание острых углов:**  
**а – внутренних,**  
**б – внешних.**

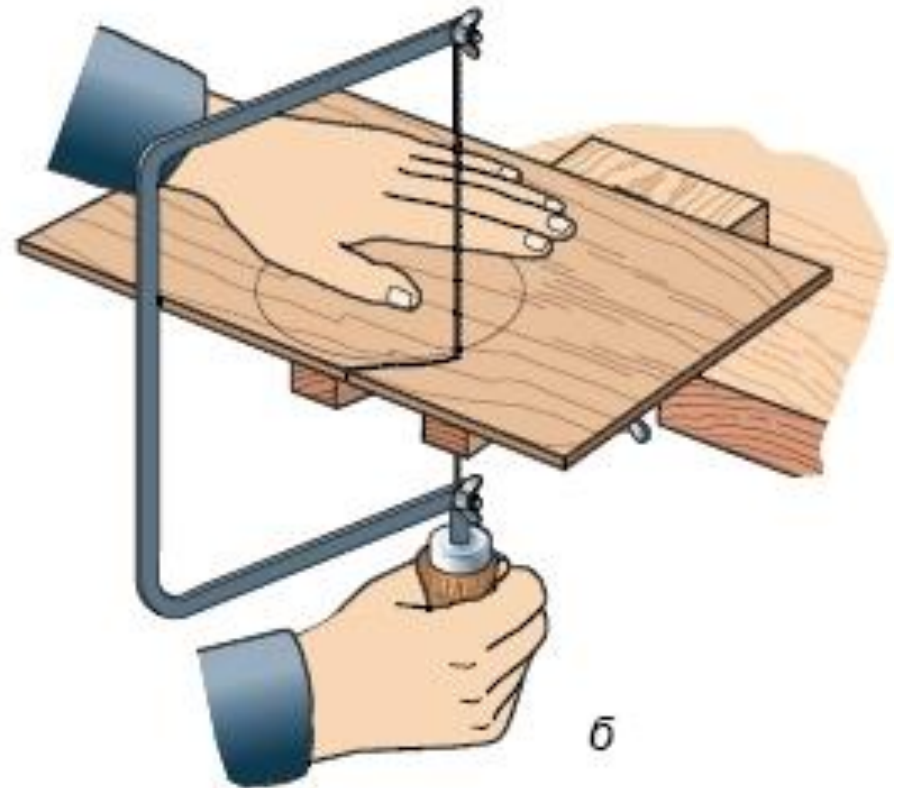
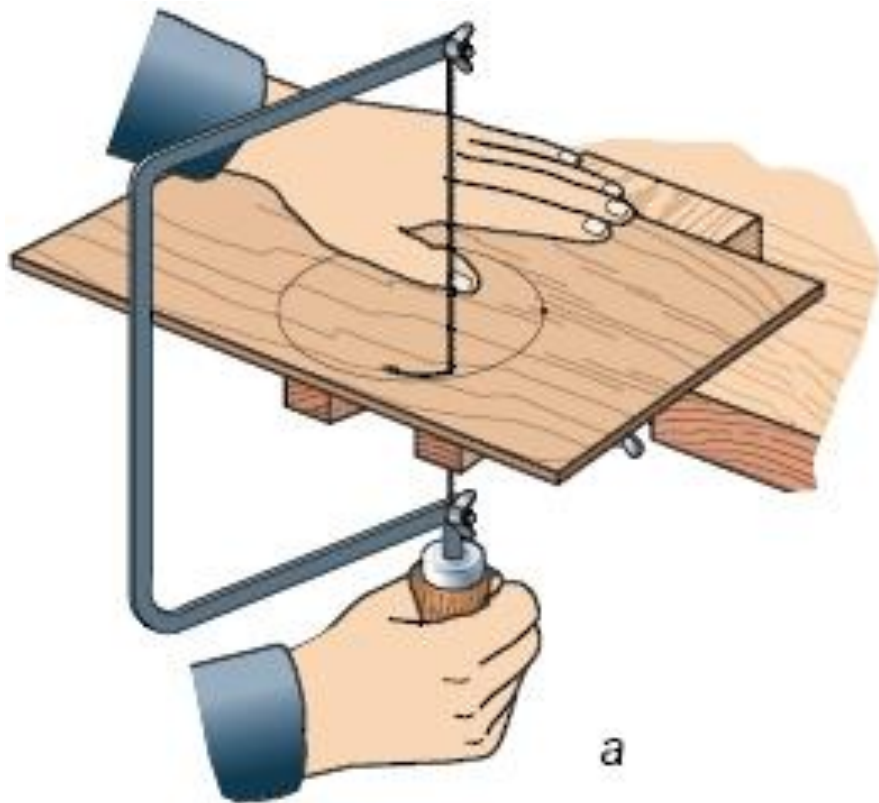

**Выпиливание: а – по внутреннему контуру;  
б – по внешнему контуру.**

## ***Зачистка изделия***

Окончательная отделка изделий после завершения выпилочных работ производится напильниками, надфилями и шлифовальной шкуркой. С их помощью устраняются различные дефекты работы – заусенцы, разлохматившиеся волокна и другое.

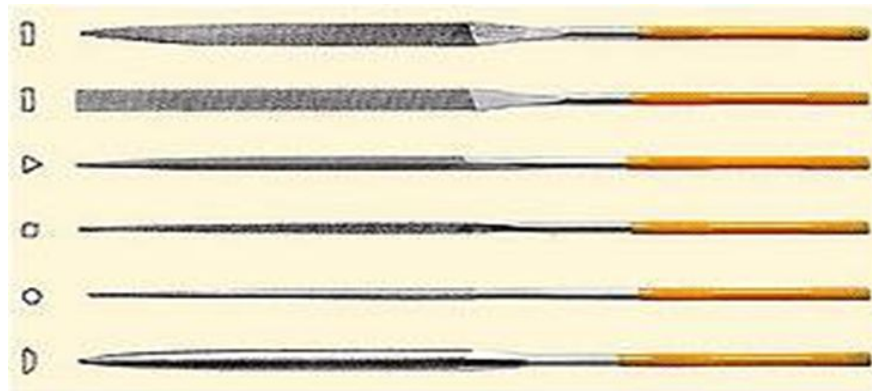

**Надфили** — это небольшие напильники с мелкой насечкой. Они имеют различные профили в поперечном сечении.

## ***Правила безопасности при работе с лобзиком.***

1. Работать лобзиком и шилом с надежно закрепленными и исправными ручками;
2. Надежно крепить выпилочный столик к верстаку;
3. Надежно закреплять пилку в рамке лобзика;
4. Не делать резких движений лобзиком при выпиливании, не наклоняться низко над заготовкой.







## Рефлексия

Ребята, подумайте и продолжите фразы.....:

1. **Сегодня я узнал (узнала).....**
2. **Теперь я могу.....**
3. **Мне понравилось.....**
4. **Я хочу .....**