

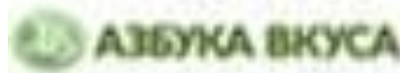

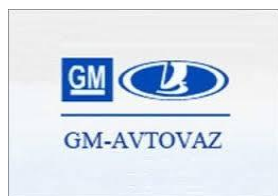

Компания «РЕСУРС» более 5-х лет успешно работает в направлении производства металлоконструкций и металлоизделий. За этот период времени нашими клиентами стали крупные промышленные предприятия не только Санкт-Петербурга и Ленинградской области, но и организации, находящиеся в других субъектах РФ.



НЕ ПЕЧАТАЙТЕ ЭТО ПИСЬМО, если в этом нет необходимости.
Защита окружающей среды в Ваших руках!

РЕСУРС

Наша организация существует на рынке уже не первый год. Мы понимаем потребность рынка на данный период и стараемся найти подход к каждому нашему клиенту.

Такую услугу как проектирование мы предоставляем нашим Заказчикам бесплатно при заключении контракта на изготовление.

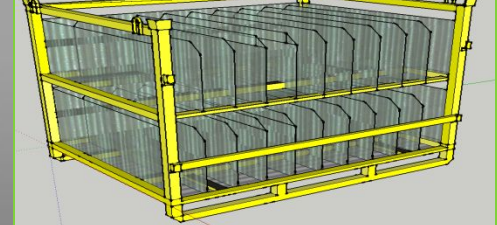
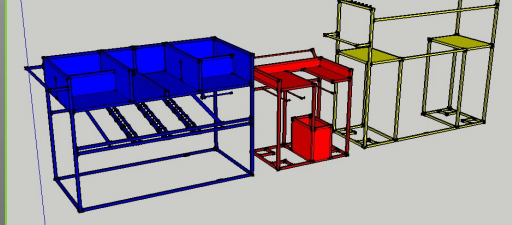
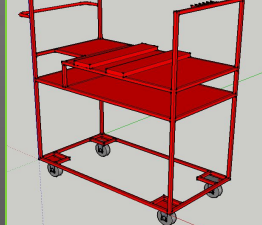
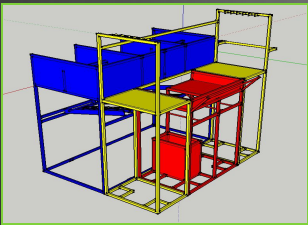
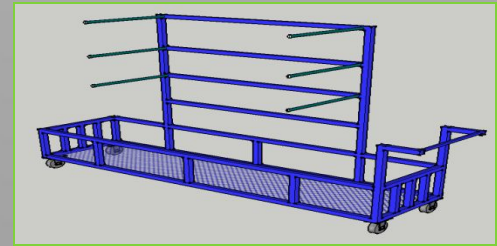
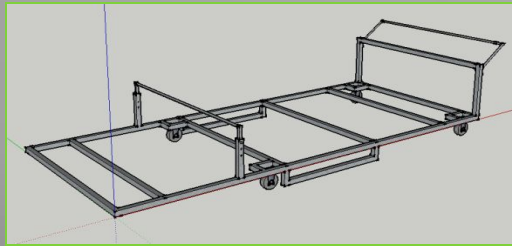
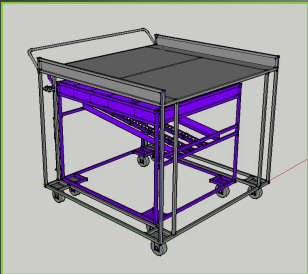

Нашими специалистами разрабатываются чертежи по эскизам или ТЗ Заказчика. После этого изделия изготавливаются на одном из сварочно-сборочных участков предприятия (а их у нас три- по углеродистой стали 2 площадки и один по работе с нержавеющей сталью. При необходимости изделия сертифицируются, выдаётся паспорт на партию. Если потребуется испытания, то мы их проводим в сертифицированных центрах или лабораториях, которые вследствие испытаний выдают соответствующий протокол, с указанием характеристик.



Нашей организацией была произведена модернизация части парка технологических телег и контейнеров для кузовных деталей и элементов отделки интерьера автомобиля, для завода в г.Тольятти "Джи Эм-АВТОВАЗ"

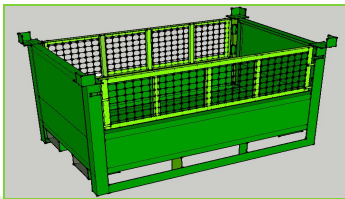
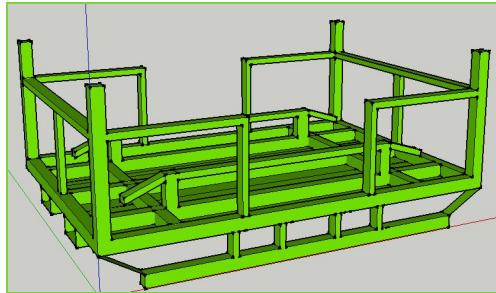
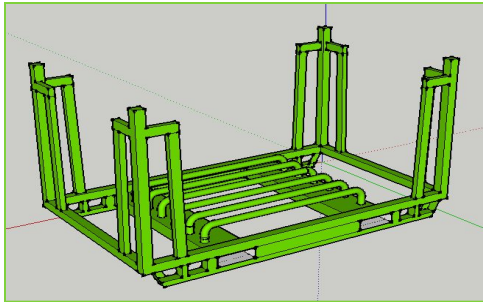

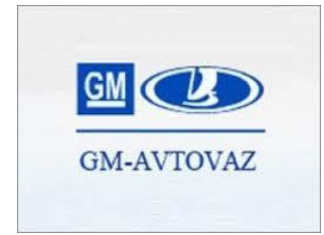

Также была произведена модернизация складских телег по переделке ложементов для дверей автомобиля при смене поколения и перенастройке конвейера.





HYUNDAI
MOBIS

Для ХММР нами были изготовлены стеллажи для хранения кузовных деталей, а именно стеллажи для дверей, капотов, багажников, стёкол. А также тележки для транспортировки различного рода автокомплектующих по территории завода и между поставщиками с Парка поставщиков. Также изготовлены и модернизированы телеги для поставщиков ХММР



HYUNDAI
GLOVIS



HYUNDAI

SJR



Сшиты и заменены шторы на всех автоматических сварочных постах у поставщика ХММР



Изготовлено более 20 телег для транспортировки дверных обшивок, а также сшито и заменено внутренне пространство стеллажей на новое, из давальческого сырья Заказчика.





 TOYOTA



Изготовление партий джиг из нержавеющей металла, предназначенных для цеха покраски, в следствие чего одновременно окрашивалось в два раза больше изделий в автоматизированной камере

Изготовление подвижных упоров для ремонта штампов, с нагрузкой 60000кг, также изготовление металлоконструкций различного предназначения. Поддоны металлические для штампов, тележки внутрицеховые, посты распаковки с автоматизированными шторами, тара металлическая под кузовные элементы.





Проектирование и изготовление частей кондукторов для сборки кузовов на линии. При изготовлении были проведены токарные, фрезерные, сварочные работы.





Изготовление телег различного предназначения для автомобильных комплектующих

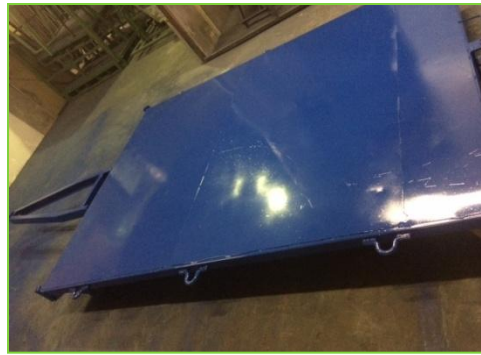

Ремонт оборотной тары для бамперов, свыше 100 единиц (Вывоз/доставка г. Всеволожск)



Изготовление телег для производства (г. Ульяновск)



Вот примеры некоторых телег, которые мы производили и можем произвести для Вас, исходя из Ваших пожеланий, предпочтений и потребностей:





При изготовлении транспортировочных тележек и различного рода стеллажей мы не останавливаемся только на металлической составляющей изделия. Сотрудники нашей организации работают и с такими материалами как ПВХ, тент, ткани различного рода, пластиковые листы и поликарбонат, дерево, фанера и различного формата древесные плиты. Также это могут быть изделия из таких материалов как фторопласт, капролон, резина и т.д.

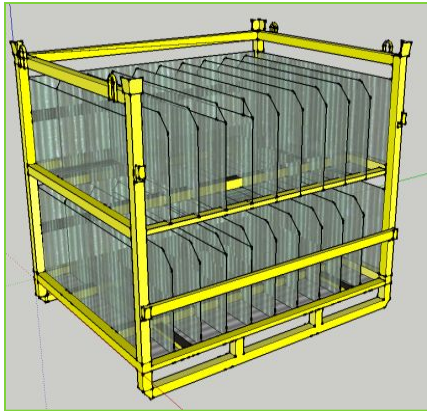

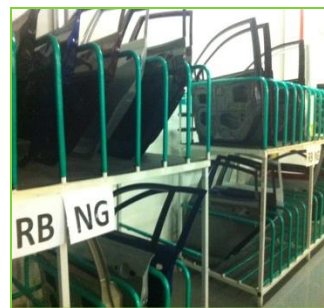
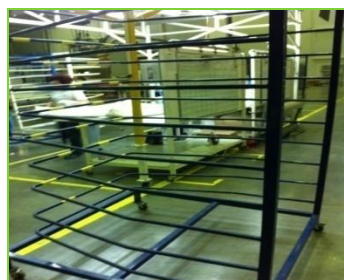

Наша организация занимается проектированием и изготовлением складского и выставочного оборудования с 2017 года. И можно смело сказать что «около 30% продукции наше производство изготавливает для автомобилестроительной индустрии или организаций, тесно связанных со сборкой авто».



Ещё один из сегментов, который занимает четверть из выпускаемой нами продукции – это отбойники, защита колонн, защиты стен и углов помещений, защита ворот и стеллажей, ограждения, изготовление систем защиты производственных участков или складских помещений от повреждений техникой. А также мы изготавливаем ограждения и барьеры для сохранения здоровья и жизни сотрудников предприятия, ведь безопасность персонала на предприятии прежде всего!



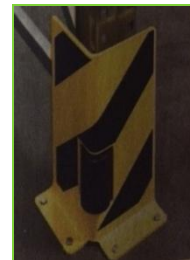
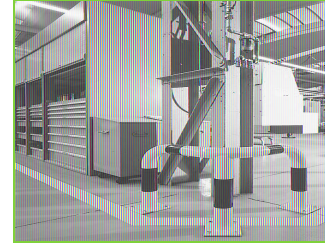



Помимо изготовления металлической тары наша организация изготавливает и деревянную тару. Это ящики, контейнеры, паллеты и лотки любой сложности и размеров по ТЗ Заказчика. Также как и с металлической, деревянную можно комплектовать тканью или другими материалами, если есть в этом производственная необходимость и пожелания Заказчика.





Наша организация помимо деревянной и металлической тары изготавливает тару с мягким наполнением. Т.е. изготавливается жёсткий каркас из металла, внутрь которого вставляется тентовый или тканевый короб для определённых деталей или запасных частей. Данная тара удобна для вещей, которые более всего подвержены порче при транспортировке с одного участка производства на другой. Ну или при перевозке между предприятиями. Данная тенденция набирает обороты и пользуется всё большей и большей популярностью у производственных организаций. Так как процент брака при транспортировке существенно сокращается при вводе в эксплуатацию тары данного вида.



- ООО «РЕСУРС» также изготавливает металлоконструкции промышленного назначения. Это ангары, склады, производственные помещения. Быстрая разработка документации и изготовление под Заказчика точно в срок наше преимущество перед многими нашими конкурентами. Мы способны задействовать для изготовления Вашего заказа до 60 высококвалифицированных сварщиков.
- Помимо изготовления зданий и производственных сооружений, наша организация выполняет такие работы как:
 - ---обвязка трубопроводов
 - ---изготовление порталов и переходов
 - ---обшивка металлокаркаса сэндвич-панелями
 - ---покраска и пескоструйная обработка металлоконструкций
 - ---высотный монтаж металлокаркасов
 - ---изготовление нестандартных и трудноизготавливаемых металлоконструкций.







ООО «РЕСУРС» выполняет различного вида работы. Помимо монтажа и демонтажа складского оборудования и стеллажей наша организация выполняла такие работы как:



Пошив и монтаж штор на
участке сварки .
Завод «СЕДЖОНГ РУС»



Изготовление сепаратора и прокладка
трубопровода на заводе в г.Коммунар



Модернизация склада более 1500м2 в п.
Левашово
на заводе «НВХ РУС»



Изготовление и монтаж 5 складов для
газовых баллонов на территории
«МАГНА» в п. Шушары



Модернизация воздухопроводов и
изготовление технологического
оборудования на территории завода
«Smurfit Карра» в г.Коммунар



Модернизация производственных
помещений на заводе ХММР



Изготовление и монтаж площадок на
производстве в г.Кронштадт



Изготовление складских площадей
и пандусов на территории завода
«Всевожский Мясокомбинат», а также
поставка оборудования из нержавеющей
стали



Изготовление автомобильных валов
и других запчастей для автомобилей
ЗАО «ЯРОВИТ МОТОРС»



Изготовление и монтаж складского
комплекса на основе мезонина для EGR

- ООО «РЕСУРС»
- 193318, г. Санкт- Петербург, ул. Ворошилова, дом 2, литер АБ, помещение 4-Н, офис 430
- +7(812)426-39-40
+7(921)910-66-46
- www.otboinik-spb.ru
- Проектирование, изготовление и монтаж металлоконструкций