

# *Театр куклол*





*" Мы – послушные куклы в руках у  
творца.*

*Это сказано мною не ради словца.*

*Нас по сцене всевышний на  
ниточках водит*

*И пихает в сундук, доведя до  
конца."*

**Омар Хайям**

**Кукла** — один из самых первых спутников человека. Ее можно обнаружить как у первобытных, так и у цивилизованных народов. Известно, что куклы были в древних цивилизациях Египта, Греции и Рима.





# Театр кукол — одна из разновидностей

*кукольного вида пространственно-временного искусства, в который входят мультипликационное и не мультипликационное анимационное киноискусство, кукольное искусство эстрады и художественные кукольные программы телевидения.*



# Типы театров

*Верховых кукол*



*Низовых кукол*



*Срединных кукол*



# Верховая кукла



# Напольная кукла





# Срединная кукла

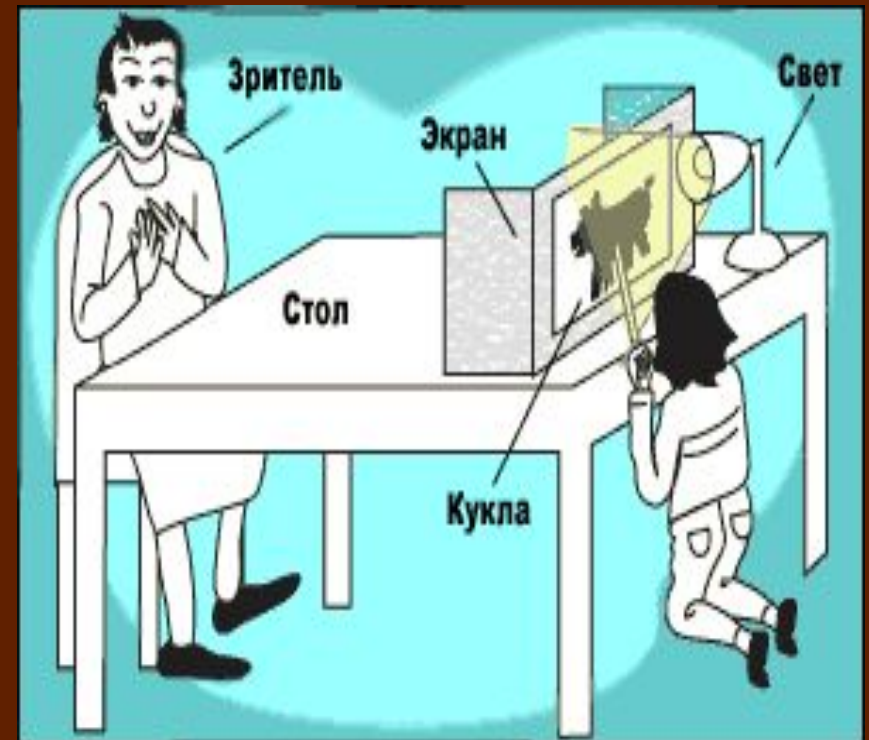

# Марионетки



# ● Вага

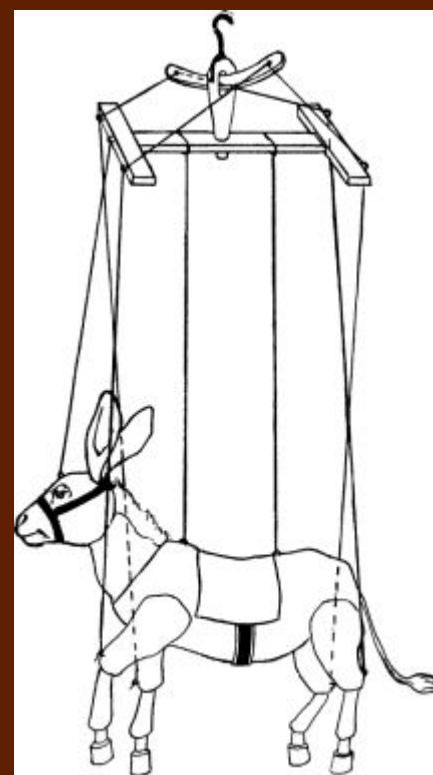
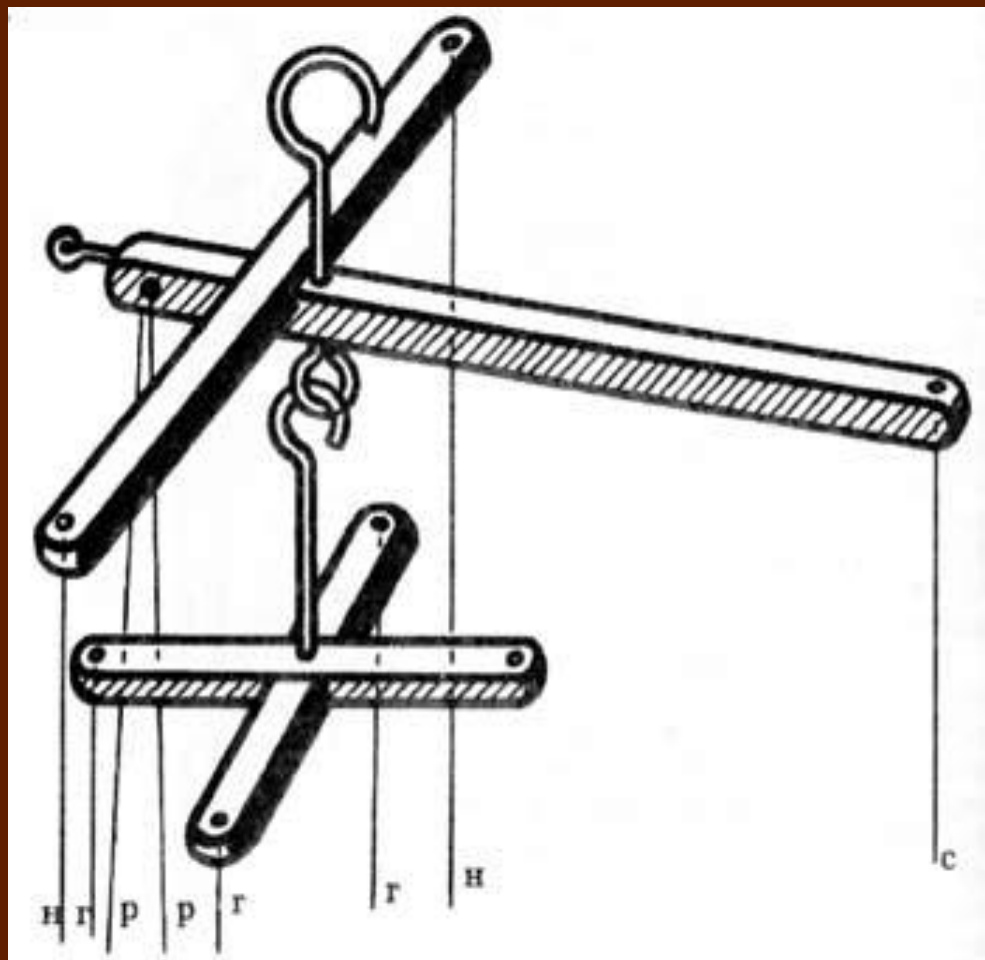

# Уличная кукла марионетка



# Ростовая кукла



# Тростевые куклы



# Теневые куклы

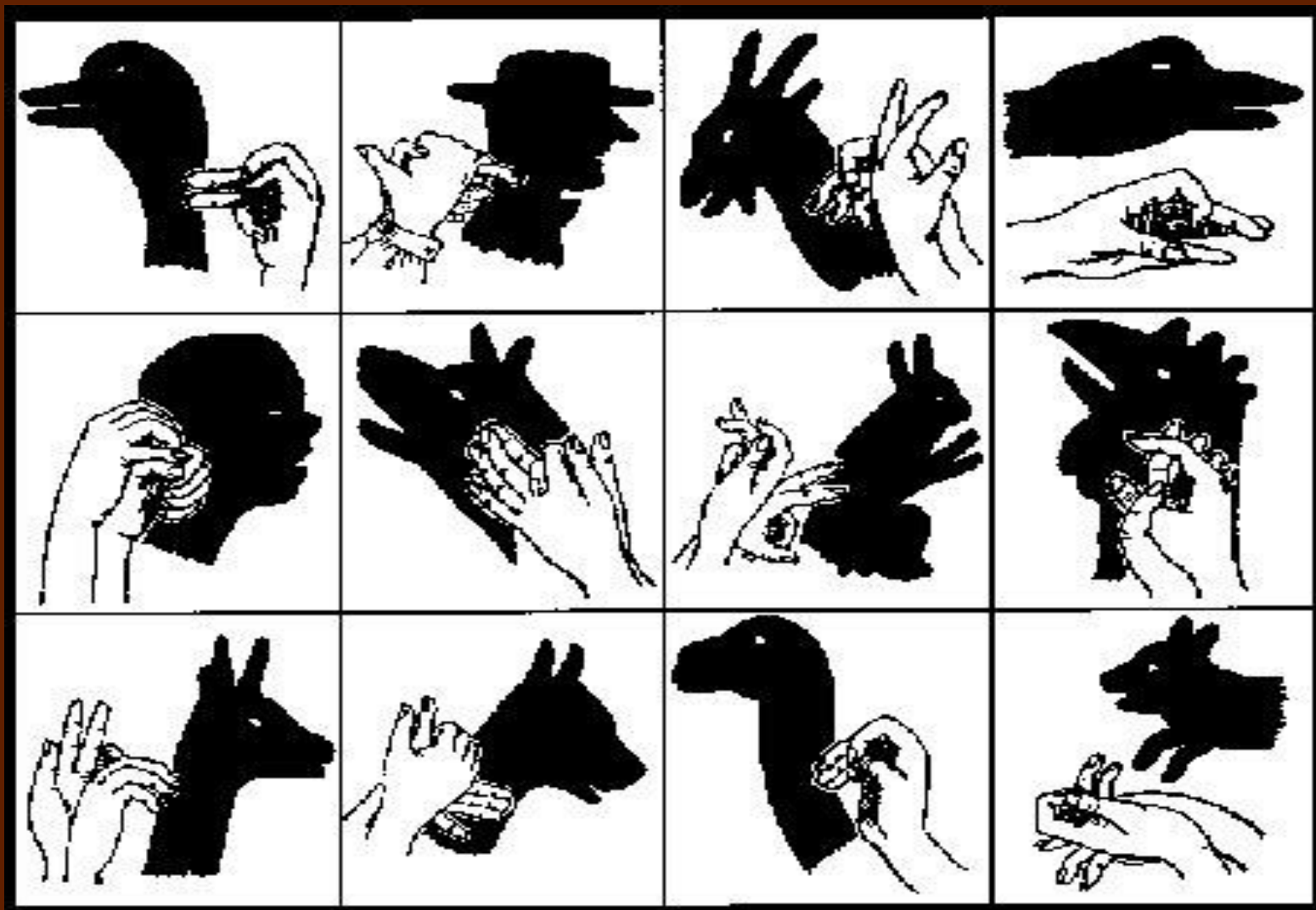

# Перчаточные

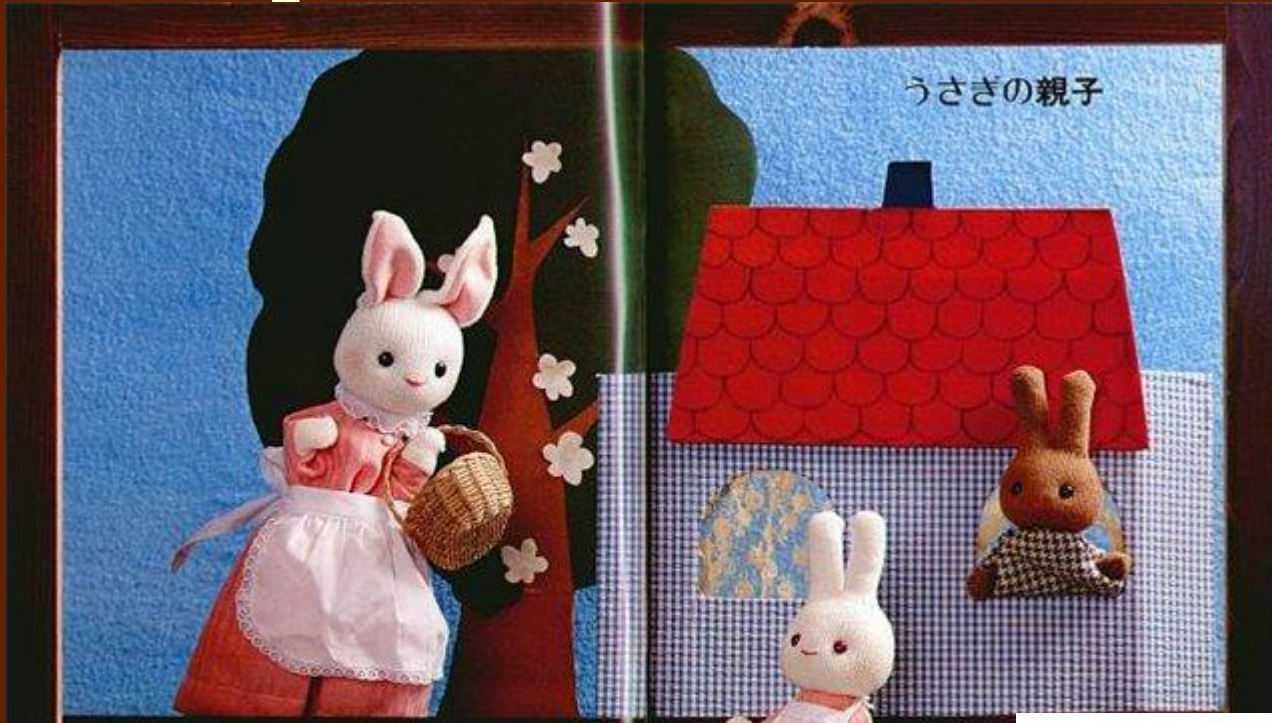



### 手袋から作る人形

手袋の甲と指2本で顔を作ります  
チョコミミウささの作り方



### 手袋の甲と指2本で顔を作ります

#### チョコミミウささの作り方

手袋の甲と指2本で顔を作ります。チョコミミウささの作り方を紹介します。



#### 目のつけ方

#### 口の刺し方



#### 仕上げ





# Кукла на руку



# Пальчиковые куклы



# ● Маротте



# Балаган



# Вертеп

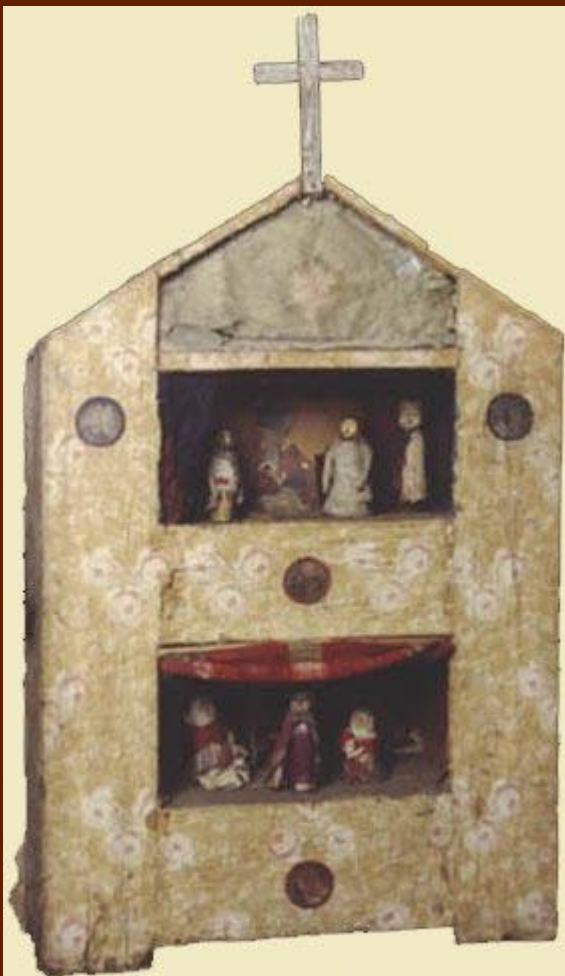

Великорусский вертеп  
начало XIX века

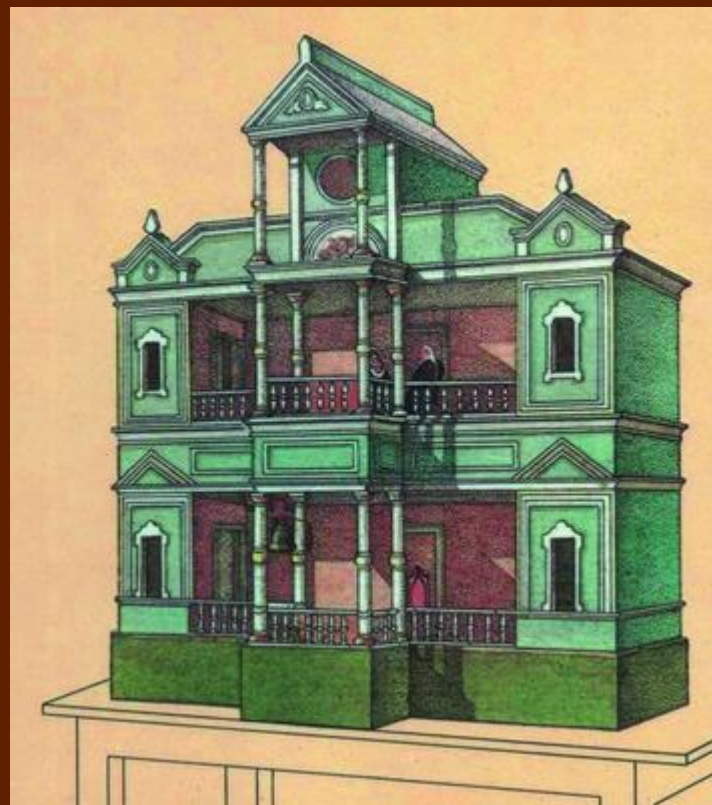

# Тропа

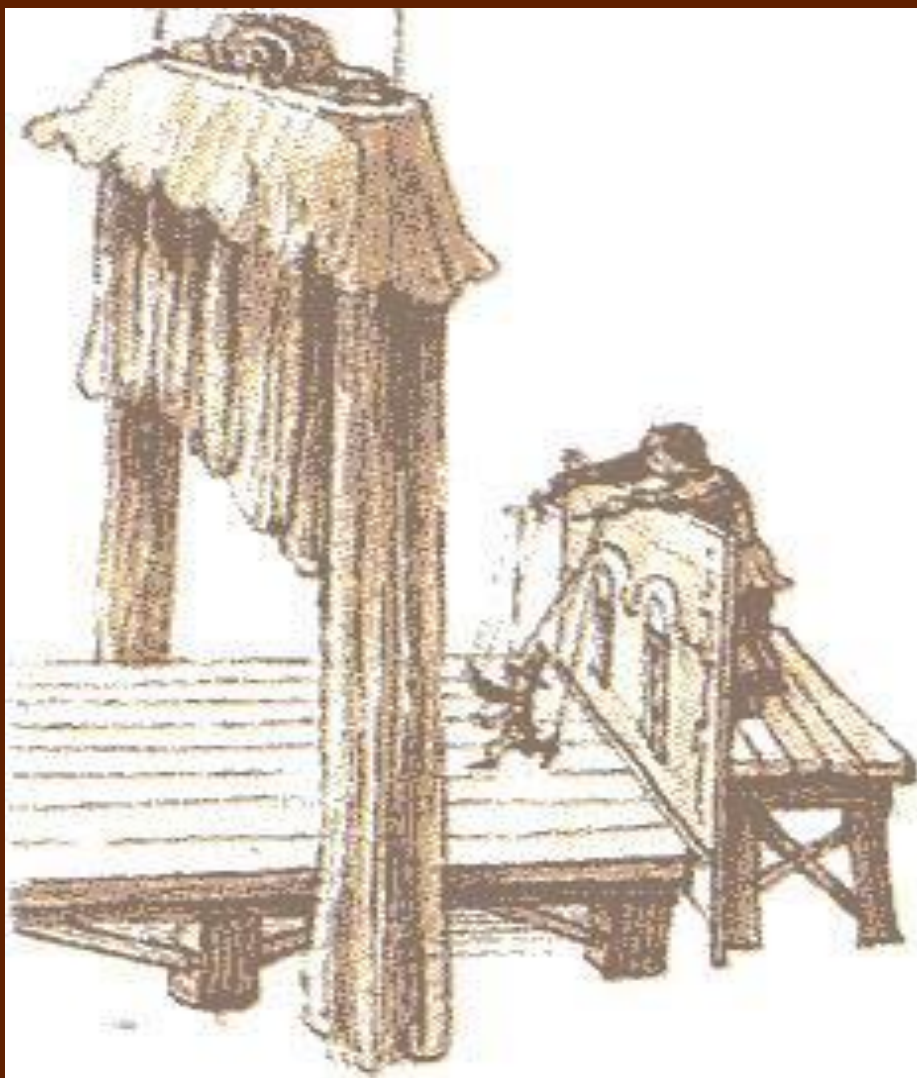



# Ширма

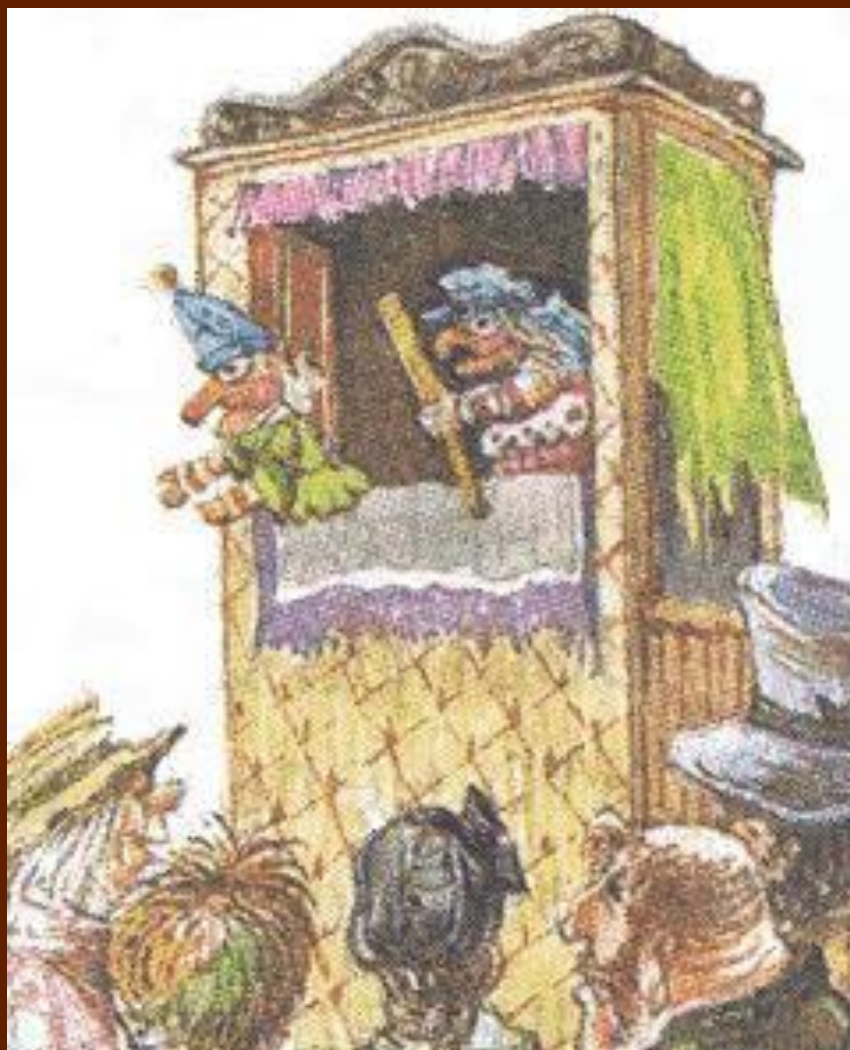

Ширма русского петрушечника







SYNCOPIATOR TRACTORS  
Orchestron  
für alle Anlässe

**Русская  
кукла  
Петрушка**



# Венгерский Петрушка



# Полишинель – французский Петрушка



# Немецкий Касперле



# Английский Панч





# Кашпарек чешский



# Итальянский Пульчинелла



# Кукольник



Первый профессиональный российский кукольный театр был основан в Москве при Центральном доме художественного воспитания детей 16 сентября 1931 года.

- **Сергей Образцов (1901 – 1992)**







**спасибо**

**за**

**ВНИМАНИЕ**

