

Пересечение поверхностей

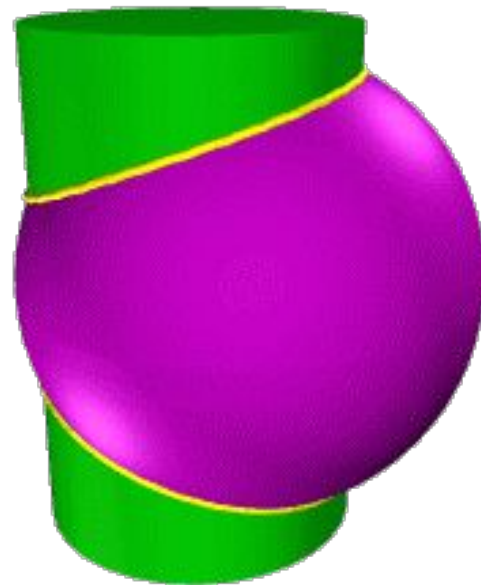

Пересечение поверхностей

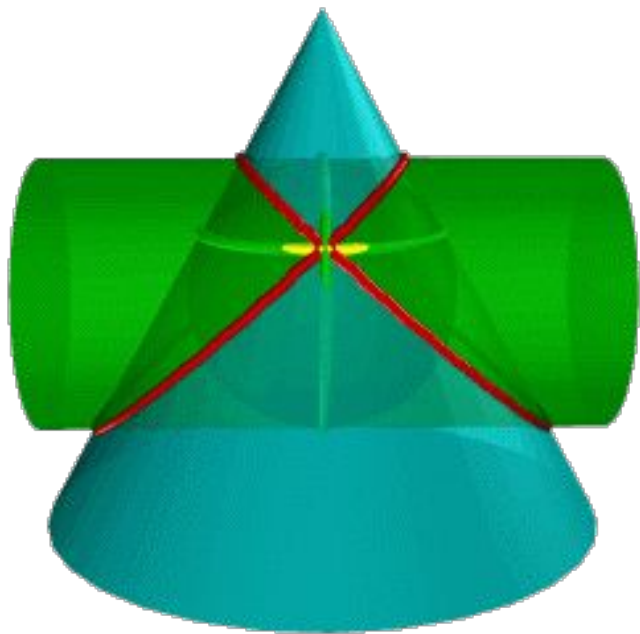
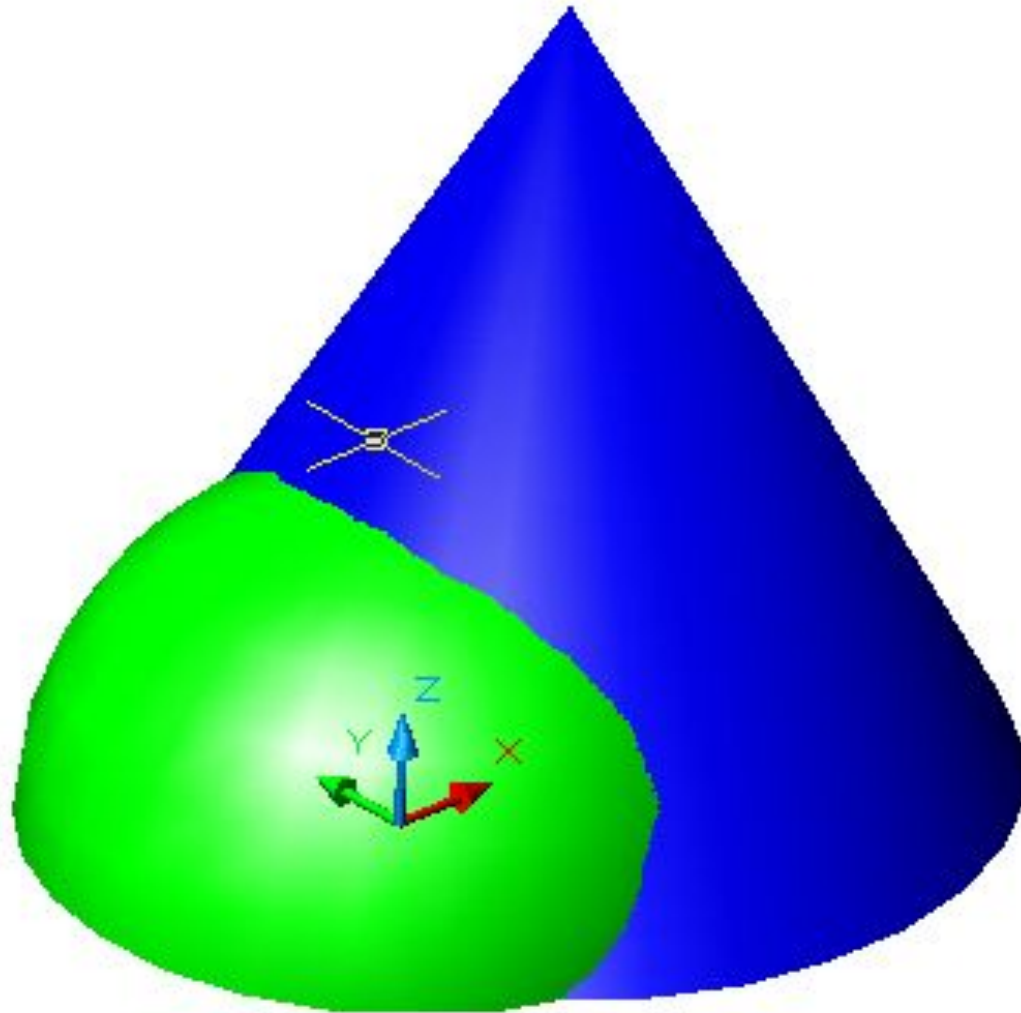

Пересечение поверхностей

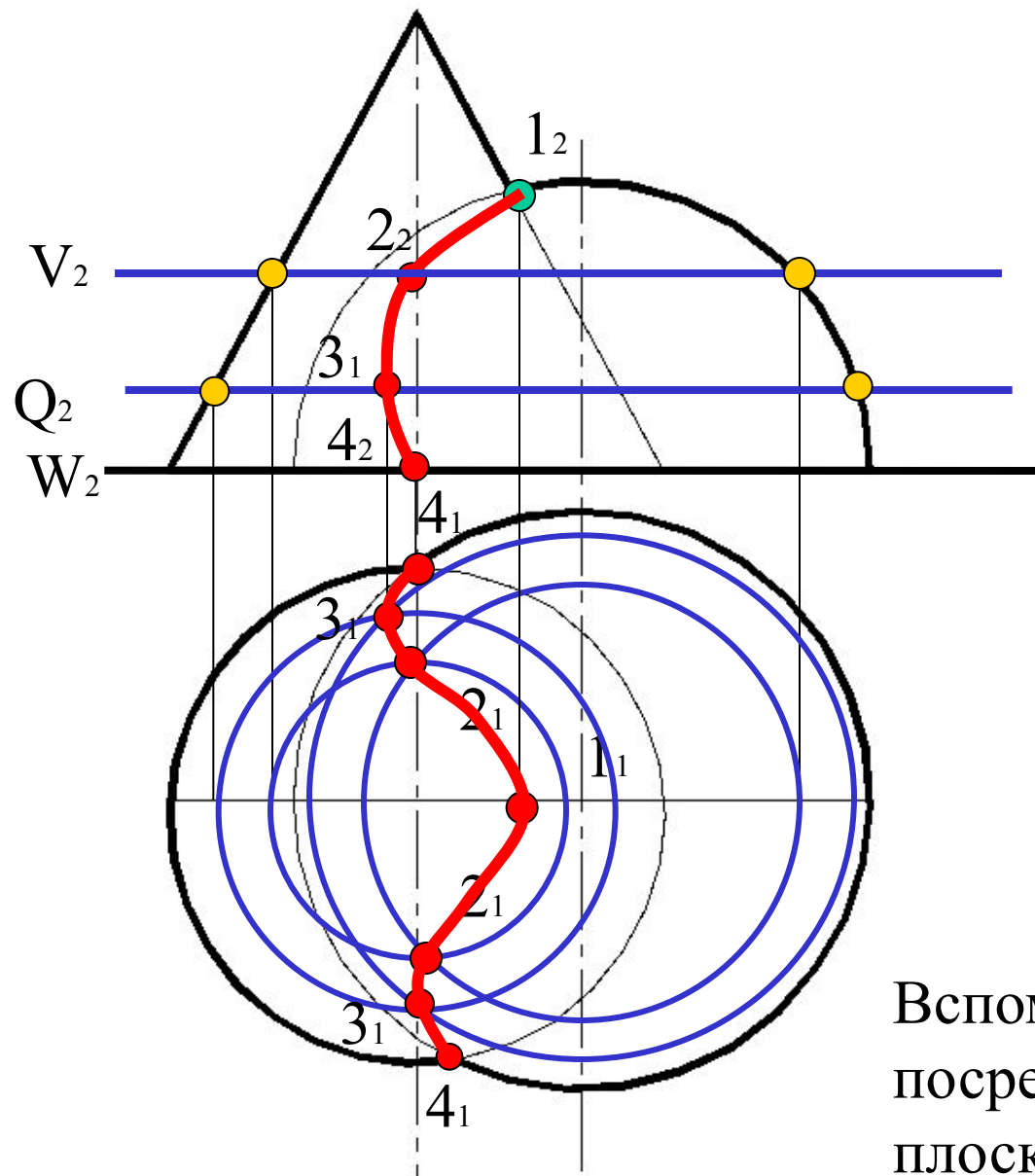

Вспомогательные плоскости
посредники-горизонтальные
плоскости уровня

Пересечение поверхностей

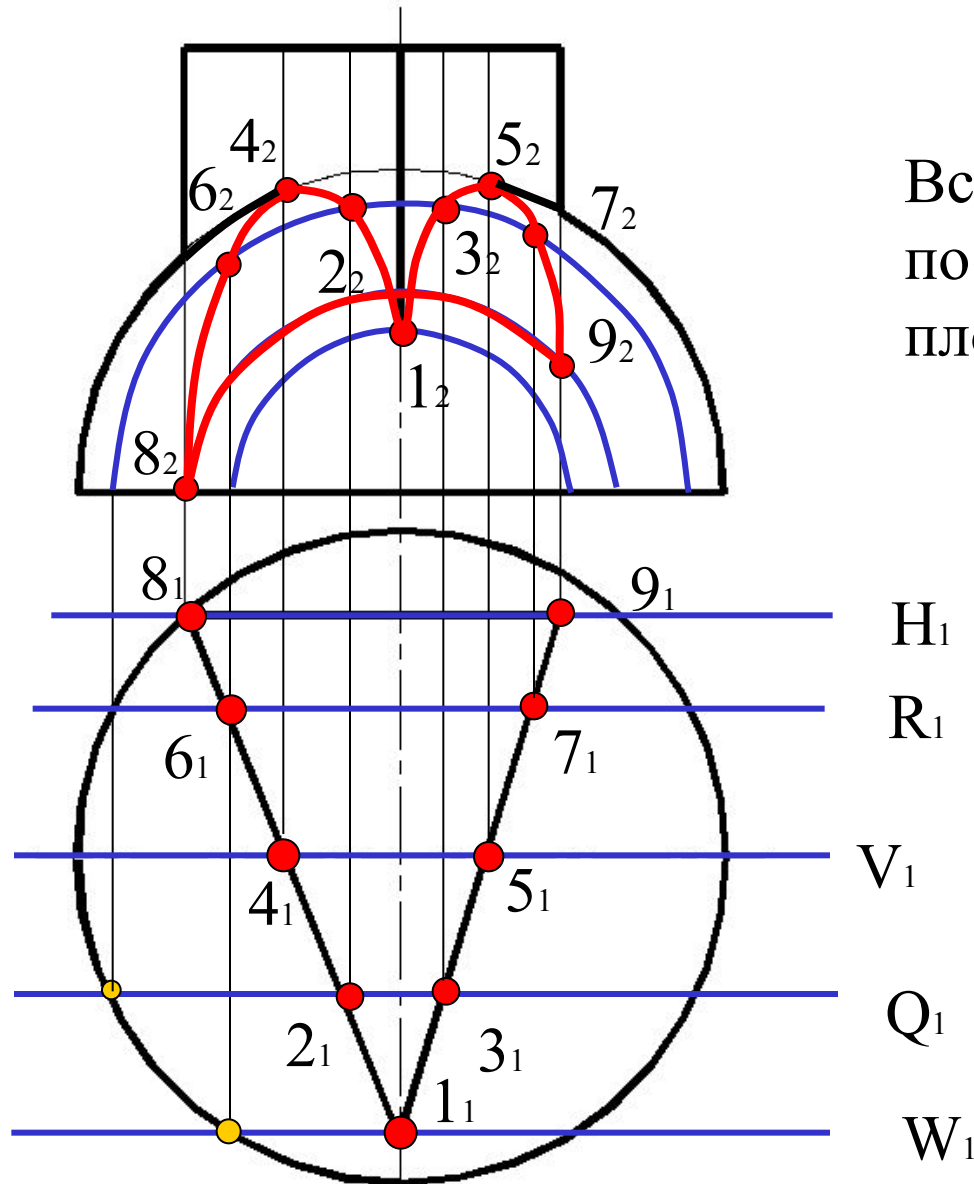

Вспомогательные плоскости-
посредники- фронтальные
плоскости уровня

Построение высшей точки
линии пересечения в
случае расположения
осей поверхностей со
смещением

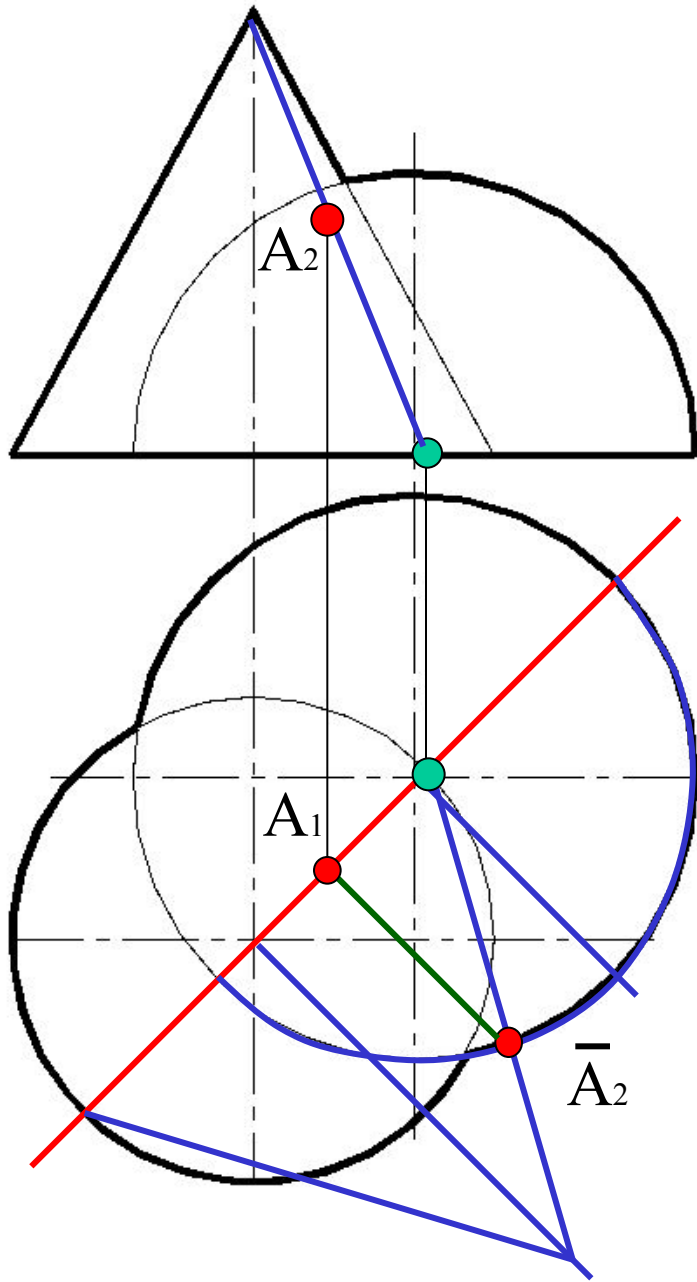

Пересечение тора и призмы

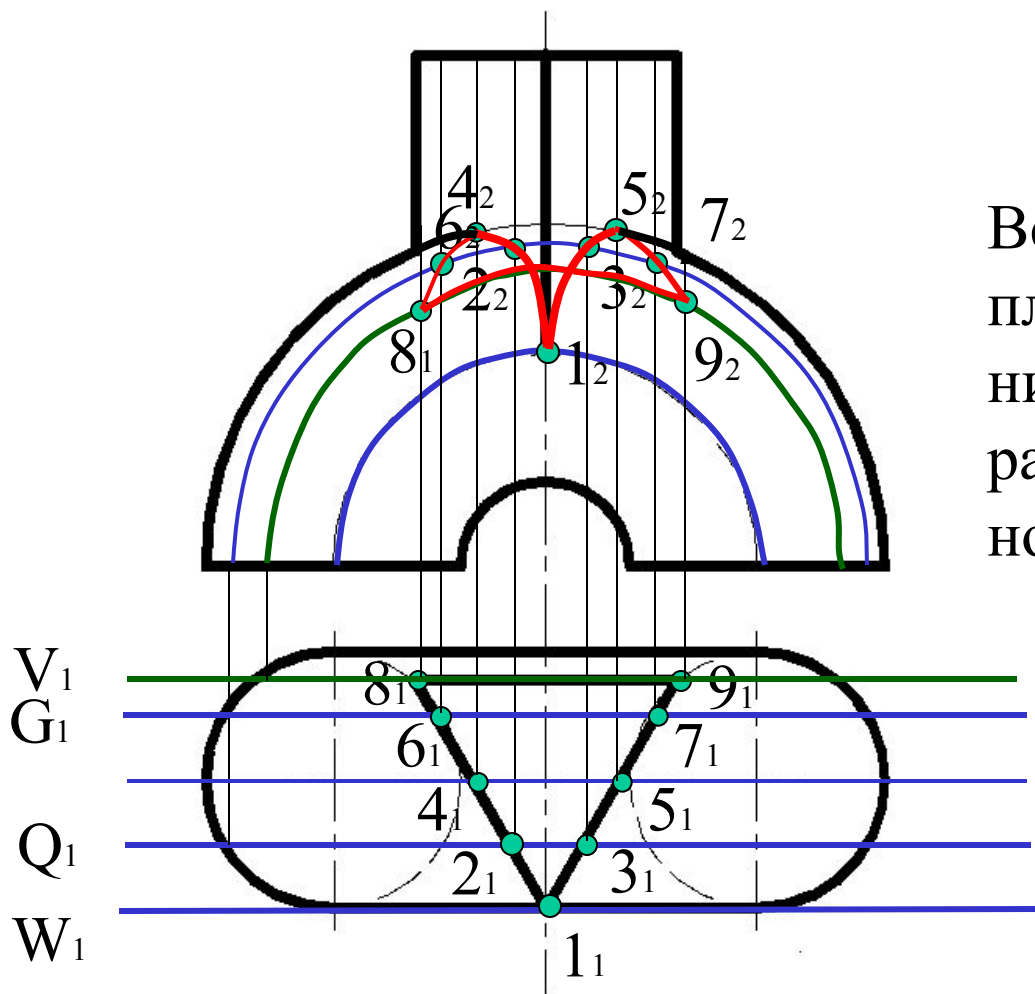

Вспомогательные плоскости- посредники для тора выбирают перпендикулярно оси вращения

Пересечение цилиндра и сферы

