

Математический квест



Подготовила: воспитатель гр.
№43

Бажина Анна Юрьевна

Для проведения квеста Вам необходимо приготовить:

Распечатайте картинку сундука и разрежьте ее по линиям, или найдите свой вариант картинки сундука

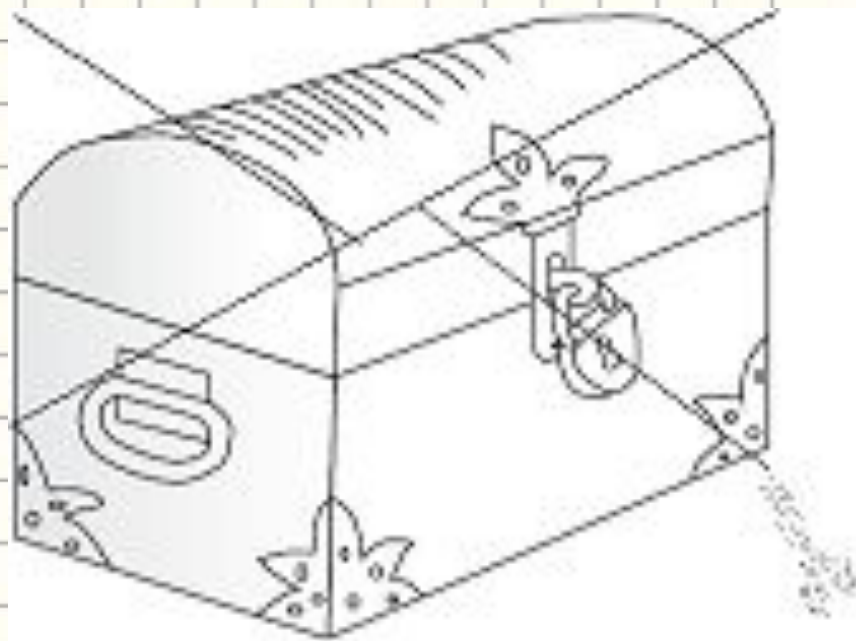

Первая остановка: Логический лес!

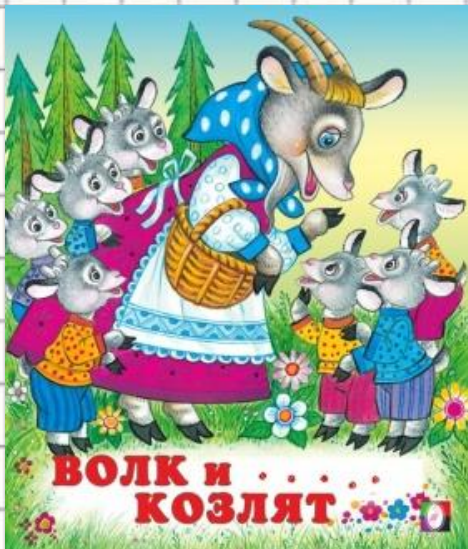

Сколько козлят было в сказке?
На крыльце играли пять мышек.
Прибежала кошка и села на крыльцо.
Сколько зверят оказалось на крыльце?

Одна кошка, все мышки убежали.

В феврале в нашем дворе расцвели три ромашки и две розы.
Сколько стало цветов во дворе?

В феврале цветы на улице не растут.

P.S. Если ребенок правильно выполнил задание, нажмите на граммофон



Вторая остановка: Долина фигур

Прикатилось колесо,
Ведь похожее оно,
Как наглядная натура
Лишь на круглую фигуру.
Догадался, милый друг?
Ну, конечно, это ...

Не овал я и не круг,
Треугольнику я друг,
Прямоугольнику я
брат,
Ведь зовут меня...

Три моих стороны
Могут разной быть длины.
Где стороны встречаются –
Угол получается.
Что же вышло? Посмотри!
Ведь углов-то тоже три.
На меня вы посмотрите,
Мое имя назовите.

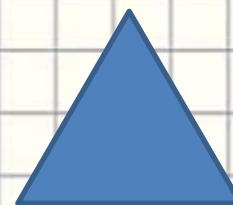
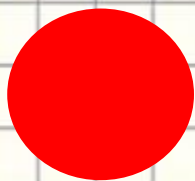

Третья остановка: Болото знаний!

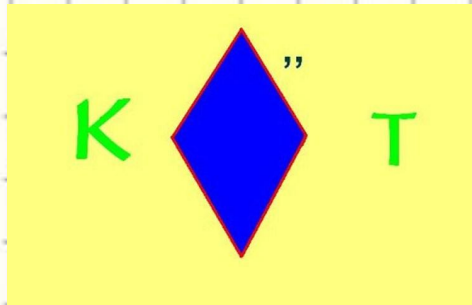

КРОТ

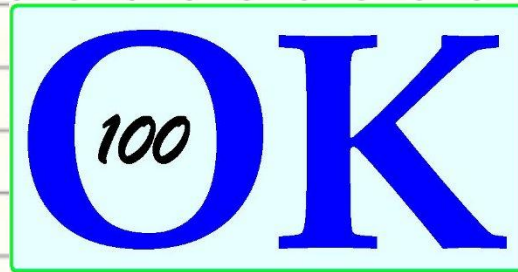

ВОСТОК



МОСТОВАЯ

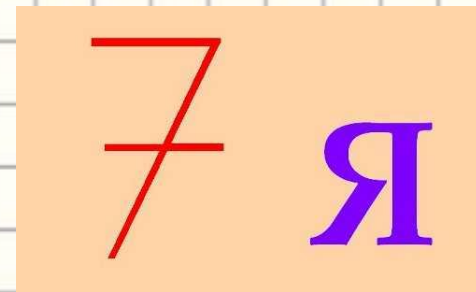

СЕМЬЯ

