

1. КОНСТИТУЦИОННОЕ ПРАВО – ВЕДУЩАЯ ОТРАСЛЬ СИСТЕМЫ НАЦИОНАЛЬНОГО ПРАВА

ПОНЯТИЕ КОНСТИТУЦИОННОГО ПРАВА

1. Конституционное право как отрасль права	Это система правовых норм, обеспечивающая и гарантирующая основы конституционного строя, реализацию и защиту основных прав и свобод человека и гражданина, отношения в обществе и государстве, развитие демократических общественных институтов, возникающая в процессе осуществления народовластия, а также закрепляющая государственное устройство, его территориальную организацию, систему, порядок формирования, принципы организации и деятельности органов государственной власти и местного самоуправления.
2. Конституционное право как наука	Это совокупность юридических знаний о понятии и историческом развитии конституции, о порядке ее применения и содержании, о внесении изменений в конституцию; об основах конституционного строя, основах правового положения личности, о государственно-территориальном устройстве, системе, порядка организации деятельности всех государственных органов, об основах организации и деятельности органов местного самоуправления
3. Конституционное право как дисциплина	Это систематизированное исследование всей отрасли конституционного права и доведение до определенного круга (например, курсантов) наиболее важных положений науки в учебных целях.

КОНСТИТУЦИОННОЕ ПРАВО РОССИИ – ОТРАСЛЬ РОССИЙСКОГО ПРАВА

Конституционное право РФ – ведущая отрасль права России, представляющая собой совокупность правовых норм, закрепляющих и регулирующих общественные отношения, через которые обеспечивается организационное и функциональное единство общества как целостной социальной системы, т.е. основы конституционного строя РФ, статус человека и гражданина, федеративное устройство, систему органов государственной власти и органов самоуправления

Предмет – совокупность общественных отношений, регулируемых нормами конституционного права

Предмет конституционного права

общественные отношения,
не регулируемые конституционным правом
непосредственно:

- 1) Народовластие;
- 2) Российское гражданство;
- 3) Организация и деятельность представительных органов власти и местного самоуправления

общественные отношения,
регулируемые конституционным правом
опосредственно:

- 1) Основы конституционного права России;
- 2) Основные (конституционные) права и свободы человека и гражданина;
- 3) Гражданское общество;
- 4) Организация и деятельность исполнительных, судебных контрольно-надзорных органов государственной власти и административных органов местного самоуправления

ОСОБЕННОСТИ ПРЕДМЕТА КОНСТИТУЦИОННОГО ПРАВА

Регуляционные	<p>Конституционное право регулирует отношения, складывающиеся во всех сферах жизнедеятельности общества: политической, экономической, социальной, духовной и др.</p> <p>Конституционное регулирование общественных отношений в различных сферах деятельности жизни неодинаково. В одних сферах общества предметом конституционного права охватывается весь комплекс общественных отношений. Это прежде всего те отношения, которые связаны с устройством государства, организацией государственной власти, всей политической системой общества и служат основой формирования всех других общественных отношений. В других сферах жизни общества нормы конституционного права регулируют только основополагающие отношения (например, в экономической сфере предметом конституционного права являются отношения, характеризующие основные начала и принципы экономики, формы собственности)</p>
Структурные	<p>В предмет конституционного права входят общественные отношения, вытекающие из основ конституционного строя РФ. Эти отношения характеризуются тем, что содержат: главные принципы общества и государства, механизм реализации власти многонационального народа РФ; основы социальной политики РФ; основы экономической системы России; основы политической системы РФ</p> <p>В предмет конституционного права входят общественные отношения, определяющие основы взаимоотношений человека с государством, т.е. главные принципы, характеризующие положение человека в обществе и государстве, гражданство, основные права, свободы и обязанности человека и гражданина, а также юридические гарантии по обеспечению основных прав и свобод</p> <p>В предмет конституционного права входят отношения, вытекающие из федеративного устройства России. Эти общественные отношения характеризуют: структуру Российского государства; статус и компетенцию России и субъектов РФ; государственные символы России; систему органов исполнительной власти. Урегулирование этих общественных отношений составляет важное условие обеспечения целостности и единства государства, обоснованных реальными потребностями разграничения предметов ведения и полномочий между Федерацией и ее субъектов</p> <p>В предмет конституционного права входят отношения, связанные с органами государственной власти и местного самоуправления. Эти отношения характеризуются тем, что содержат: принципы выборов Президента РФ; его статус и компетенцию; механизм формирования парламента РФ – Федерального Собрания, полномочия его палат: Совета Федерации и Государственной Думы РФ; процедуру принятия законов, механизм формирования Правительства РФ; его компетенцию и ответственность; структуру и принципы деятельности судебной власти; принципы формирования и деятельности местного самоуправления</p>

ПРЕДМЕТ КОНСТИТУЦИОННОГО ПРАВА



МЕТОД ПРАВОВОГО РЕГУЛИРОВАНИЯ КОНСТИТУЦИОННОГО ПРАВА РОССИИ

МЕТОД ВЛАСТЕ ОТНОШЕНИЙ

(имеет политико-правовой характер регулирования)

Наделение
государственно-властными
полномочиями
одной из сторон общественных
отношений

Возложение
обязанности подчиняться на одну
из сторон общественных отношений
веляниям стороны, наделенной
государственно-властными
полномочиями

Установление
конкретных правомочий и
обязанностей участников
общественных отношений

СПОСОБЫ

Обязывания

Дозволения

Запрета

Установления равенства
сторон в отношениях

МЕТОДЫ КОНСТИТУЦИОННОГО ПРАВА

<p>Метод дозволения (равенство сторон)</p>	<p>«Каждый может свободно выезжать за пределы РФ» (ч.2 ст.27 Конституции РФ); «Принудительное отчуждение имущества для государственных нужд может быть произведено при условии предварительного равноценного возмещения» (ч.3 ст.35 Конституции РФ)</p>
<p>Метод запрещения (запрещения недозволенных действий)</p>	<p>«Никто не может присвоить власть в Российской Федерации (ч.4 ст.3 Конституции РФ)</p>
<p>Метод обязывания (метод властного связывания)</p>	<p>«Органы государственной власти, местного самоуправления, должностные лица, граждане и их объединения обязаны соблюдать Конституцию РФ и законы» (ч.2 ст.15 Конституции РФ); «Каждый обязан платить законно установленные налоги и сборы» (с.57 Конституции РФ).</p>
<p>Директивный метод (императивный)</p>	<p>Метод <u>властиподчинения</u>, не позволяющий субъектам права отклоняться от предписания правописания правовой нормы. Например, норма ст.116 Конституции РФ гласит: «Перед вновь избранным Президентом РФ Правительство РФ слагает свои полномочия»</p>
<p>Диспозитивный метод</p>	<p>Предоставление субъектам возможности выбора в рамках закона. Например, в ч.1ст.117 Конституции РФ сказано, что «правительство РФ может подать в отставку, которая принимается или отклоняется Президентом РФ»</p>
<p>Метод правового гарантирования</p>	<p>Закрепление в учредительном акте основ конституционного строя, основ правового положения человека и гражданина; политико-территориального устройства, системы органов государственной власти и местного самоуправления гарантирует их реальное существование в общественной жизни</p>
<p>Учредительный метод</p>	<p>Использует специфические способы средства правового воздействия – общее установление и конституционное закрепление. Общее установление проявляется в наличии в системе конституционного права множества так называемых исходных отправных установлений, имеющих <u>общерегулятивный</u> характер и выражающихся в первичных нормах права. Такие нормы содержатся в Конституции РФ, конституционных федеральных законах или федеральных законах. Это нормы-принципы, нормы-дефиниции и др. Конституционные установления имеют всеобщий, универсальный характер, обращены ко всем или многим видам субъектов, как правило, не порождают конкретных правоотношений, реализуясь в общих конституционных отношениях. К примеру, ст.10 Конституции РФ: «Государственная власть в РФ осуществляется на основе разделения на законодательную, исполнительную и судебную. Органы законодательной, исполнительной и судебной власти самостоятельны»</p>

НОРМЫ КОНСТИТУЦИОННОГО ПРАВА РОССИИ

Нормы конституционного права – установленные государством общеобязательные правила поведения, которые регулируют отношения, составляющие предмет конституционного права

Конституционные
нормы

имеют

Особое содержание, определяемое спецификой предмета регулирования

Основополагающий источник – Конституцию РФ

Большое количество норм общерегулятивного характера (нормы-принципы, нормы-задачи, нормы-цели и т.д.)

Учредительный характер предписаний (определяют основы построения всей правовой системы и системы органов государства)

Особый механизм реализации (возможна реализация норм вне конкретных правоотношений)

Особый состав субъектов – участников конституционных отношений (народ, государство и т.д.)

Особенности структуры (не предусматривают санкций)

Программный характер (перспективы развития государства и общества)

Повышенную охрану (Конституционный Суд)

КОНСТИТУЦИОННО-ПРАВОВЫЕ НОРМЫ



КЛАССИФИКАЦИЯ КОНСТИТУЦИОННО-ПРАВОВЫХ НОРМ

По содержанию	Нормы, регулирующие основы конституционного строя
	Нормы о правах человека
	Нормы о федеральном устройстве России
	Нормы об организации законодательной власти, исполнительной власти, судебной власти
	Нормы о местном самоуправлении
По юридической силе	Нормы, изложенные в главах 1, 2 и 9 Конституции РФ, имеющих приоритет в юридической силе
	Нормы, зафиксированные в иных главах Конституции РФ
	Нормы конституционного права, закрепленные в подзаконных нормативных актах
По территории действия	Общедомеральные
	Действующие на территории отдельного субъекта Российской Федерации
	Локальные (действующие в масштабе одного взятого муниципального образования)
С учетом особенностей формы их выражения	Устанавливаемые Конституцией РФ, конституциями (уставами) субъектов РФ
	Закрепленные федеральными конституционными законами и иными законами РФ и субъектов РФ
	Фиксируемые указами Президента РФ, постановлениями Правительства РФ
	Сформулированные в Федеральном и иных внутригосударственных договорах
	Содержащиеся в регламентах Палат парламента РФ, Регламенте Правительства РФ, Регламенте Конституционного Суда РФ и аналогичных документах субъектов РФ
	Включенные в декларации РФ и субъектов РФ
	Закрепленные в актах органов и должностных лиц местного самоуправления
	Закрепленные в актах органов и должностных лиц местного самоуправления
По способу воздействия на субъекты права	<u>Уполномочивающие</u> – закрепляющие право субъектов осуществлять предусмотренные в этих нормах действия
	Обязывающие – возлагают на субъекты обязанности совершать определенные действия
	Запрещающие – это нормы, предусматривающие запреты на совершение определенных действий
По степени определенности предписаний	Императивные – такие нормы, в которых однозначно определяются вариант поведения, действия субъектов в соответствующих обстоятельствах
	Диспозитивные нормы предусматривают возможности выбора варианта действия субъекта с учетом указанных в норме условий и обстоятельств
По назначению в механизме правового регулирования	Материальные нормы закрепляют то или иное социальное благо, меру возможного поведения либо действий субъектов права
	Процессуальные нормы устанавливают порядок реализации прав материального права

МЕХАНИЗМ РЕАЛИЗАЦИИ КОНСТИТУЦИОННОГО ПРАВА



ПОНЯТИЕ И ОСОБЕННОСТИ КОНСТИТУЦИОННО-ПРАВОВЫХ ОТНОШЕНИЙ

Понятие	Конституционно-правовые отношения – это общественные отношения, урегулированные нормами конституционного права и <u>порождающие взаимные права и обязанности</u> его участников с целью урегулирования отношений, являющихся предметом конституционного права	
Особенности	1. Имеют свое содержание	Возникают в особой сфере отношений, составляющих предмет конституционного права, т.е. эти отношения возникают в сфере взаимоотношений личности и государства, органов власти разных уровней
	2. Характеризуются своеобразным объектом	В качестве таковых выступают жизнь, свобода, достоинство человека, целостность государства, государственная власть, суверенитет и др.
	3. Имеют особый субъективный состав	<u>Например:</u> народ, нация, государство.
	4. Обладают высоким политическим потенциалом	Выступают юридической формой политических отношений и выражают интересы разных социальных групп, коренные интересы общества в целом
	5. Характеризуются специфическими источниками	Конституция РФ, федеральные конституционные законы, федеративный договор и др.
	6. Характеризуются большим разнообразием	Создаются юридические связи между субъектами этих отношений

КОНСТИТУЦИОННО-ПРАВОВЫЕ ОТНОШЕНИЯ



КОНСТИТУЦИОННО-ПРАВОВЫЕ ОТНОШЕНИЯ



ВИДЫ КОНСТИТУЦИОННО-ПРАВОВЫХ ОТНОШЕНИЙ

1. По основанию возникновения	Юридический факт	Событие	Происходит независимо от воли субъекта, действие связано с волеизъявлением последнего
		Действие	Влечет за собой возникновение, изменение и прекращение правоотношений
	Материальные правоотношения	Реализуется само содержание права и обязанности	
	Процессуальные правоотношения	В них реализуется порядок реализации правовых действий	
3. По форме	Правовые отношения в собственном смысле	В них четко определены права и обязанности субъектов, и каждый субъект осуществляет свои права и обязанности лично	
	Правовые состояния	Права и обязанности субъектов отношений носят менее определенный характер, <u>например</u> состояние в гражданстве, состояние субъектов РФ в ее составе и др.	
4. По целевому назначению	<u>Правоустановительные</u> отношения	Реализуются права и обязанности, которые составляют содержание правоотношений. Например, норма ч.2 ст.8 Конституции РФ: «В РФ признаются и защищаются равным образом частная, государственная, муниципальная и иные формы собственности»	
	Правоохранительные отношения	Реализуются права и обязанности, связанные с правовой охраной предписаний, заложенных в конституционно-правовых нормах, устанавливающих те или иные обязанности субъектов. Например, норма ч.2 ст.7 Конституции РФ: «В РФ охраняются труд и здоровье людей...»	
5. В зависимости от времени существования	Постоянные правоотношения	Срок действия не определен, например, отношения, вытекающие из гражданства. Однако такие отношения могут прекратить свое существование в определенных условиях, например, смерть гражданина прекращает отношение по гражданству	
	Временные отношения	Возникают в результате реализации конкретных норм – правил поведения. С выполнением заложенной в правоотношении <u>правообязанности</u> оно прекращается. Например, правоотношения между сторонами, оспаривающими конституционные положения закона, и Конституционным Судом РФ	

СУБЪЕКТЫ КОНСТИТУЦИОННО-ПРАВОВЫХ ОТНОШЕНИЙ

Многонациональный народ	Нации	
	Этнические общности	
	Народности	
Индивиды	По характеру связи лица с государством	Граждане РФ
		Лица без гражданства
		Иностранцы
		Лица с двойным гражданством
	По занимаемой должности	Президент РФ
		Председатель палаты парламента РФ
		Председатель Правительства
		Председатель Конституционного Суда РФ и др.
	По возрастному признаку	Несовершеннолетние
Совершеннолетние		
Пенсионеры		
Организации	Российская Федерация и ее субъекты	Национально-государственные образования
		Автономные образования
		Административно-территориальные образования
	Органы государственной власти	Парламент, правительство, федеральные министерства, службы, агентства, суды, органы надзора и т.д.
	Органы местного самоуправления	Негосударственные образования, имеющие статус самостоятельных представительных и исполнительных органов
	Общественные объединения	Добровольные, самоуправляемые формирования, созданные по инициативе граждан, объединившихся на основе общности интересов для реализации общих целей
Юридические лица	Государственные предприятия, кооперативы, фирмы, хозяйственные объединения, фонды и другие коллективные субъекты имущественных правоотношений	

ИСТОЧНИКИ КОНСТИТУЦИОННОГО ПРАВА

1. Международные договоры	<p>Международный договор – это ратифицированный Государственной Думой РФ договор, содержащий нормы конституционного права. Международный договор РФ – это международное соглашение, заключенное РФ с иностранным государством (или государствами) либо с международной организацией в письменной форме. Например, Договор о нераспространении ядерного оружия (Женева, 1 июля 1968г.) и др.</p>
2. Конституции	<p>Конституция РФ – главный источник конституционного права. Конституция составляет правовую основу, фундамент всего действующего законодательства. Она является актом прямого действия и применения на всей территории РФ. Нормы Конституции РФ обладают высшей юридической силой и регулируют наиболее важные общественные отношения. <u>Нормативно-правовые акты, применяемые в РФ, не должны противоречить Конституции РФ</u></p>
3. Декларации	<p>Особое место среди источников права занимает декларация, принятая высшими органами государственной власти. В ней решаются принципиальные вопросы государственного строительства, суверенитета, свободы личности, дается оценка социально-политической ситуации. Источником конституционного права является декларация о государственном суверенитете РСФСР от 12 июня 1990 г., Декларация от 25 октября 1991 г. «О языках народов РФ»</p>
4. Законы Российской Федерации	<p>Согласно ст.76 Конституции в РФ издаются и действуют законы трех видов: федеральные конституционные, федеральные законы и законы субъектов Федерации. Они различаются по юридической силе, предметам ведения, порядку принятия и особенностям применения в их отношении отлагательного вето Президента РФ.</p> <p>Наибольшей юридической силой обладают федеральные конституционные законы, которые принимаются по вопросам ведения самой Федерации и всегда содержат конституционно-правовые нормы. В частности, это законы об условиях и порядке введения чрезвычайного положения на всей территории РФ или в отдельных ее местностях (ст.56 и 88 Конституции РФ); о принятии в РФ или образовании в ее составе нового субъекта РФ; о референдуме (ст.84 Конституции РФ) и др. Федеральные законы принимаются исключительно законодательным (представительным) органом государственной власти РФ (Федеральным Собранием РФ) по предметам ведения Федерации и ее субъектов либо принятые непосредственно народом путем всероссийского референдума.</p> <p>К законам субъектов РФ относятся нормативные правовые акты высшей юридической силы, принятые представительным (законодательным) органом государственной власти субъекта РФ по предметам ведения субъекта Федерации и по предметам совместного ведения Федерации и ее субъектов либо непосредственно населением, проживающим на территории субъекта РФ. В отношении законов субъектов РФ, содержащих конституционно-правовые нормы, действует правило соответствия их федеральным законам</p>
5. Подзаконные акты Президента РФ	<p>Обладая широкими полномочиями, Президент РФ реализует свою компетенцию путем издания указов и распоряжений, которые обязательны для исполнения на всей территории РФ. В ст.90 Конституции РФ подчеркивается, что Указ и Распоряжения не должны противоречить Конституции РФ и Федеральным законам</p>

ИСТОЧНИКИ КОНСТИТУЦИОННОГО ПРАВА

6. Правовые акты СССР и РСФСР	Законы и другие правовые акты, действующие на территории России до вступления в силу настоящей Конституции, применяются в части, не противоречащей Конституции РФ
7. Акты исполнительной власти	Акты правительства РФ. На основании и во исполнение Конституции РФ, федеральных законов, нормативных указов Президента РФ Правительство РФ издает постановления и распоряжения, которые издаются для решения оперативного и других текущих вопросов и носят ненормативный характер. Постановления и распоряжения обязательны к исполнению в России. На региональном уровне действуют акты органов субъектов РФ
8. Акты законодательных (представительных) органов	К их числу относятся постановления Совета Федерации РФ Государственной Думы РФ по вопросам, относящимся к их ведению. Источниками конституционного права являются и акты законодательных органов местного самоуправления, в которых содержатся конституционно-правовые нормы
9. Постановления КС, конституционных судов республик и уставных судов субъектов РФ	В них устанавливается соответствие Конституции РФ, конституций республик и уставов субъектов Федерации, законов и других нормативных актов, а кроме того, разрешаются споры о компетенции, дается толкование Конституции РФ. Постановления Конституционного Суда РФ окончательны, не подлежат обжалованию, вступают в силу немедленно после его провозглашения, любые акты или отдельные положения, признанные неконституционными, утрачивают юридическую силу
10. Судебный прецедент	Судебный прецедент – это решение суда высшей инстанции по конкретному делу, вынесенное по первой, апелляционной или кассационной инстанции. А также в процессе нормативного или казуального толкования правовых норм, опубликованное в периодическом издании, не только являющееся актом применения права, но и содержит норму права, обязательную для применения этим же судом
11. Внутригосударственные договоры	Это договоры и соглашения, заключаемые РФ с ее субъектами, а также между самими субъектами Федерации, двухсторонние или многосторонние нормативные соглашения между федеральными органами государственной власти РФ и органами государственной власти субъектов РФ либо соглашений между субъектами Федерации по вопросам регулирования имущественных отношений собственности, бюджетных взаимоотношений, регулирования социально-трудовых вопросов и вопросов занятости и др.
12. Внутригосударственные договоры	Соглашения, заключенные между федеральными и региональными органами власти, между региональными структурами (например, между правительством республики и ее национальным банком) по поводу передачи полномочий, т.е. делегирование органами исполнительной власти Федерации и ее субъектов части ее полномочий
13. Регламенты палат ФС РФ	Содержат конституционно-правовые нормы, регулирующие вопросы организации и деятельности Совета Федерации РФ и Государственной Думы РФ

НАУКА КОНСТИТУЦИОННОГО ПРАВА РОССИИ

отрасль правоведения (государствоведения), которая изучает конституционно-правовые нормы и институты в их историческом развитии, практику их реализации, а также регулируемые ими общественные отношения

ИСТОЧНИКИ

- Конституция РФ и другие нормативно-правовые акты органов государственной власти России, субъектов РФ.
- Обобщение практики государственного-правового строительства России.
- Законодательство зарубежных стран.
- Международно-правовые договоры, соглашения и др.
- Доктринальные взгляды, теории, концепции отечественных и зарубежных ученых-государствоведов и др.

РАЗДЕЛЫ НАУКИ

- Исследование понятийного аппарата конституционного права.
- Учение о конституции в ее историческом развитии.
- Системный анализ норм, закрепляющих основы конституционного строя государства.
- Изучение проблем конституционного регулирования взаимоотношений между государством и личностью.
- Исследование вопросов государственного устройства России, правового статуса федерации и ее субъектов.
- Комплексный анализ формирования и принципов деятельности системы органов государственной власти и местного самоуправления в РФ

МЕТОДЫ

Диалектический

Исторический

Сравнительно-правовой

Системный

Формально-логического анализа

Конкретно-социологических исследований и др.

2. КОНСТИТУЦИЯ РОССИИ – ОСНОВНОЙ ЗАКОН ГОСУДАРСТВА

ПОНЯТИЕ И СУЩНОСТЬ КОНСТИТУЦИИ

КОНСТИТУЦИЯ – Основной закон (система законов) государства, выражающий волю и интересы народа в целом или отдельных социальных слоев (групп) общества и закрепляющий в их интересах важнейшие начала общественного строя и организации государства соответствующей страны. Конституция имеет высшую юридическую силу и является основой всего законодательства страны.

Конституция является основным источником конституционного права, законом, который определяет наиболее характерные черты, особенности, свойства и другие важнейшие характеристики государства и права, закрепляет государственно-правовой уклад страны.

В соответствии с концепциями конституционализма, теориями разделения властей и естественных прав человека цель принятия конституции заключается в том, чтобы установить пределы осуществления государственной власти, ограничить ее определенными рамками, не допустить произвола при осуществлении как в отношении отдельных ветвей власти друг с другом, так и по отношению к человеческой личности.

Конституция РФ по своей сущности является конституцией демократического правового государства, воплощением воли многонационального российского народа, выраженной путем всенародного голосования, направленной на учреждение основ жизни государства и общества, которые утверждают общедемократические принципы, исходят из признания высшей ценностью человека его прав и свобод.

ВЫСШАЯ ЮРИДИЧЕСКАЯ СИЛА КОНСТИТУЦИИ

Нормы конституции всегда имеют перевес над положениями иных законов и подзаконных актов

Законы или подзаконные акты должны приниматься предусмотренными в конституции органами и до установленной ею процедуре

Нормы законов и подзаконных актов не должны противоречить нормам основного закона

СОЦИАЛЬНО-ПОЛИТИЧЕСКАЯ СУЩНОСТЬ КОНСТИТУЦИИ

Закрепляет

победу наиболее активной политической силы, действующей в обществе накануне принятия конституции

Отражает

соотношение политических сил, существующее в обществе на момент принятия конституции

Представляет

собой «общественный договор», в котором согласованы политические интересы различных социальных групп общества

КЛАССИФИКАЦИЯ КОНСТИТУЦИЙ

1. В зависимости от способа объективирования государственной воли господствующего класса или всего общества	Писанные	Принимаемый и изменяемый в особом порядке в виде единого документа основной документ государства, обладающий высшей юридической силой
	Неписанные	Основной закон в государстве отсутствует, а его роль выполняют несколько актов, содержащих нормы конституционного характера, судебных прецедентов и правовых обычаев, например в Великобритании, Новой Зеландии
	Смешанные	Частично писанные, включают парламентские законы и судебные решения, являющиеся обязательными прецедентами, частично же состоят из обычаев и доктринальных толкований
2. По порядку установления	Октроированные	Дарованные монархом
	Неоктроированные	Принятые высшим законодательным органом власти, учредительным собранием или референдумом
3. По порядку изменения и дополнения	Гибкие	Конституция изменяется и дополняется в том же порядке, что и текущее законодательство; гибкими являются неписанные конституции
	Жесткие	Изменение и дополнение конституции происходит в более сложном порядке
	Смешанные	Различные части конституции изменяются в различном порядке
4. По форме правления	Монархические	Например, конституции Бельгии, Испании, Швеции, Японии и др.
	Республиканские	Например, Италия, Китай, США, Франция
5. По форме закрепляемого государственного устройства	Федеральные	Закрепляет принципиальные устои образования федеративного государства: цели объединения субъектов в единый государственный союз, государственно-правовой статус целого и частей (федерации и субъектов), разграничение компетенции между ними
	Унитарные	Например, конституции Италии, Испании, Китая, Франции, республик в составе России
6. По политическому режиму	Демократические	Декларируют и гарантируют обеспечение прав человека и гражданина
	Авторитарные	Ограничивают определенные права, прежде всего политические и гражданские
	Тоталитарные	Утверждают одну идеологию в качестве государственной и общеобязательной, а единственную партию – в качестве руководящей и направляющей силы общества
7. В зависимости от времени действия	Постоянные	Неограниченный срок действия
	Временные	Принятые на определенный срок, например, Конституция Таиланда 1959 г., Конституция ЮАР 1994 г., принятые на 5 лет
8. В зависимости от соответствия общественных отношений в обществе	Фиктивные	Не выражают общественные отношения, которые функционируют в стране, оторваны от действительности и сугубо формальны
	Действительные	Являются адекватным выражением и воплощением фактических общественных отношений, которые сложились в обществе

РАЗВИТИЕ
КОНСТИТУЦИИ
РОССИИ

КОНСТИТУЦИЯ РОССИИ 1993 г.
Закрепила принципы демократического федеративного правового государства с республиканской формой правления

КОНСТИТУЦИЯ РСФСР 1978 г.
Закрепила: факт построения общенародного государства; суверенитет народа и формы его осуществления; суверенитет РСФСР

КОНСТИТУЦИЯ РСФСР 1937 г.
Закрепила построение основ социализма; провозгласила перерастание государства диктатуры пролетариата в общенародное государство

КОНСТИТУЦИЯ РСФСР 1925 г.
Закрепила факт вхождения РСФСР в Союз ССР; определила статус субъектов РСФСР и полномочия федерации

КОНСТИТУЦИЯ РСФСР 1918 г.
Закрепила диктатуру пролетариата и полномочие Советов рабочих, солдатских и крестьянских депутатов

МАНИФЕСТ 17 ОКТЯБРЯ 1905 г.
«Об усовершенствовании государственного порядка»

ОСНОВНЫЕ
ЭТАПЫ
РАЗВИТИЯ

ИСТОРИЯ РАЗВИТИЯ КОНСТИТУЦИЙ В РОССИЙСКОМ ГОСУДАРСТВЕ

Период	Конституция	Характеристика
Период «Военного коммунизма»	Конституция РСФСР 1918г. принята 10.07.1918г. V Всероссийским Съездом Советов	Это был Основной Закон государства переходного периода от капитализма к социализму. Конституция РСФСР была в сильной степени <u>идеологизирована</u> , имела открыто классовый характер. В ней прямо закреплялось установление диктатуры пролетариата. К специфическим чертам конституции 1918г. относится то, что ее нормы и положения выходят за рамки <u>внегосударственного</u> регулирования и включают установления, ориентированные на всемирное сообщество
Период Индустриализации и коллективизации	Конституция СССР 1924 года принята 31.01.1924г. II Всесоюзным Съездом Советов.	В 1924г. РСФСР объединяется с другими республиками в Союз ССР (РСФСР, УССР, БССР и ЗСФСР (Закавказье)) принимается первая конституция СССР. Конституция РСФСР 1918г. заменяется на республиканскую Конституцию, в которой отражен факт вхождения РСФСР в Союз ССР
	Конституция РСФСР принята 11.05.1925г. 12 Всероссийским Съездом Советов	В связи с появлением субъектов РСФСР, в Конституции 1925г. определяется их статус, прописываются федеративные и субъектные полномочия. Она закрепляла полномочия системы власти автономных республик и местных органов; установила избирательную систему, бюджетные права, государственную символику
Период перехода к командно-административной системе	Конституция СССР 1936г. принята 5.12.1936г. VIII Чрезвычайным Всесоюзным Съездом Советов	Основной третьей по счету российской конституции СССР 1936г. составляют принципы социализма: безраздельное господство социалистической собственности, ликвидация эксплуатации и эксплуататорских классов. Труд как обязанность и долг каждого работоспособного гражданина, право на труд, отдых и другие социально-экономические, политические права и свободы советских граждан. В Конституции СССР 1936г. впервые был закреплён принцип равноправия граждан, правда, в весьма усеченном виде. Закреплялась руководящая роль коммунистической партии
	Конституция РСФСР принята 21.01.1937г. 17 Чрезвычайным Всероссийским Съездом Советов	В связи с принятием Конституции СССР, соответствующие изменения внесены в Конституцию РСФСР. Она провозглашала завершение строительства основ социализма, господство социалистической собственности, <u>декларировала полное равноправие граждан</u> , принадлежность всей власти Советам депутатов трудящихся, широкие права и свободы граждан. Была включена норма о сохранении за ней права выхода из Союза ССР, закрепила новую избирательную систему
Период «застоя»	Конституция СССР 1977г. принята 7.10.1977г. на внеочередной 7-й сессии Верховного Совета СССР. Конституция РСФСР 1978г. принята 2.04.1978г.	В отличие от прежних она была нестабильной, часто изменялась. В этот период в Конституцию СССР было впервые введено понятие «народ», которому принадлежит власть. В преамбуле впервые провозглашалось, что Конституцию принял и провозгласил народ. Прямо говорилось о сохранении преемственности идей и принципов прежних Конституций. Впервые закреплялось положение о том, что наиболее важные вопросы государственной жизни выносятся на всенародное голосование. Конституция РСФСР 1978г. провозгласила построение развитого социализма и общенародного государства. Она провозгласила равноправие граждан, права и обязанности граждан, социальную однородность общества, государство основным орудием строительства коммунизма

ОСНОВНЫЕ ПРИНЦИПЫ КОНСТИТУЦИИ РОССИИ

Основополагающие идеи, положения, правила, определяющие наиболее существенные черты, качественные свойства КОНСТИТУЦИИ как ОСНОВНОГО ЗАКОНА государства.
Конституционные принципы являются основополагающими для всех отраслей права

Демократизм, полновластие народа

Законность

Равноправие и полноправие граждан,
гарантированность прав и свобод

Гуманизм

Государственное единство

Равноправие и самоопределение народов

Разделение властей
Система сдержек и противовесов

Идеологическое многообразие,
многопартийность

КОНЦЕПТУАЛЬНЫЕ ОСОБЕННОСТИ КОНСТИТУЦИИ РОССИИ 1993 г.

Концептуальные особенности – юридические, политические, идеологические и иные существенные отличия Конституции РФ 1993 г. от прежних конституций Советского государства, с одной стороны, а с другой – сходство ее важнейших положений с конституциями современных демократических государств мира

Первая	Логика структурного построения: от конкретно-индивидуального (человек) к конкретно-общественному (гражданское общество) и затем к политически-всеобщему (государство)
Вторая	Текст <u>деидеологизирован</u> , отсутствуют положения о монопольной (государственной) идеологии провозглашен принцип идеологического и политического плюрализма
Третья	В основе лежат гуманистические идеи – приоритет человеческой личности, незыблемости и <u>неотчуждаемости</u> основных прав и свобод человека и гражданина
Четвертая	По-новому сформулированы принципы федерализма, федеративного устройства современного Российского государства
Пятая	<u>Закреплен принцип</u> разделения властей на законодательную, исполнительную и судебную; при этом конституционные функции и положение Президента РФ в федеральном государственном механизме свидетельствуют о том, что современная РФ по форме правления является полупрезидентской республикой, иначе говоря, представляет собой смешанный тип республики
Шестая	Содержание и форма свидетельствуют о том, что это действительно правовой документ, закон, основной закон, имеющий прямое действие, в котором используются принятые в современном конституционном праве категории, термины и понятия
Седьмая	Закреплен примат права над государством, государственной властью; Россия провозглашается правовым государством
Восьмая	Провозглашен принцип социального государства, социального рыночного хозяйства

СВОЙСТВА КОНСТИТУЦИИ

Легитимность	Конституция считается легитимной тогда, когда она принята законным путем, т.е. в том порядке принятия, который предусмотрен в действующей до этого конституции
Стабильность	Незыблемость ее предписаний, сохранение высокой степени устойчивости и неподверженности воздействию политических сил, меняющихся у власти
Реальность	Исполнимость и гарантированность ее предписаний в условиях режима законности и правопорядка
Верховенство	Акт наивысшей юридической силы по сравнению с другими законами. Ее нормы – основополагающий источник конституционного права, а также других отраслей права. Законы и иные нормативные правовые акты, принимаемые в России, не должны ей противоречить.
Политический документ	Является общественным компромиссом. В котором согласованы политические интересы, представленные различными политическими силами. Их интересы отражены в конституции в той мере, в какой их удалось отстоять и согласовать с другими политическими силами.
Идеологический документ	Выражает определенное мировоззрение, декларирует важнейшие ценности: права человека, демократические институты и др.
Прямое действие	Нормы Конституции РФ не нуждаются в каком-либо ином правовом подтверждении. Это придает им действительную высшую юридическую силу и служит гарантом от их искажения
Незыблемость и обеспечение прав и свобод человека и гражданина	В Конституции РФ закрепляются и гарантируются права и свободы человека и гражданина в соответствии с общепризнанными принципами и нормами международного права

ЮРИДИЧЕСКИЕ СВОЙСТВА КОНСТИТУЦИИ

Конституция имеет высшую юридическую силу

Конституция обладает верховенством в системе законодательных актов государства

Конституция является ядром правовой системы, в ней содержатся основные начала всех иных законодательных актов

На нормах и принципах конституции базируется все текущее законодательство

Конституция имеет прямое действие на всей территории государства

Конституция имеет особый порядок принятия и изменения

Правовая охрана конституции обеспечивается с помощью конституционного контроля

ФУНКЦИИ КОНСТИТУЦИИ РОССИЙСКОЙ ФЕДЕРАЦИИ

Под функциями Конституции РФ понимаются основные направления воздействия конституции на общественные отношения, служат лучшему пониманию сущности и социального предназначения конституции, показывают эффективность конституционного регулирования в процессе общественного развития, специфику реализации конституционных норм, принципов и института.

Виды функций



Юридическая	Будучи законом, является важнейшим источником права, нормы которого обладают высшей юридической силой, и лежат в основе всей системы правового регулирования
Политическая	Политический процесс, в котором участвуют все политические силы, осуществляется на основе правил, установленных конституцией
Учредительная	Признание и юридическое оформление важнейших институтов общества, их узаконивание и придание им государственно-правовой формы, а также указание на то, что конституция появляется вследствие коренных изменений в жизни общества и выступает политической и правовой основой его дальнейшего развития
Системообразующая	Взаимосвязь между составными частями конституции, как отрасли права, создающая условия для <u>сбалансированного</u> и непротиворечивого ее развития. Благодаря этой функции сама динамика правовой системы становится относительно прогнозируемой
Охранительная	Характеризует конституцию с точки зрения направленности ее норм на защиту основ конституционного строя и присущих обществу и государству институтов, а кроме того, указывает на механизм ее <u>самообеспечения</u> и самозащиты
Идеологическая (мировоззренческая)	Выступает средством идеологического воздействия. Конституция играет большую воспитательную роль, устанавливая основы взаимоотношений государства и человека, государства и общества, основанные на их взаимной ответственности

СТРУКТУРА КОНСТИТУЦИИ РОССИЙСКОЙ ФЕДЕРАЦИИ



	Структура Конституции – это принятый в конституции порядок, посредством которого устанавливается определенная система группировки однородных конституционных норм в разделы, главы и последовательность их расположения		
Преамбула	Это важная часть конституции, в которой указываются цели ее принятия, задачи, принципы, заложенные в нее. Преамбула не обладает юридической силой, однако имеет большое политическое и идеологическое значение. Преамбула Конституции РФ подчеркивает, что она является органической частью текста Конституции РФ: без нее было бы труднее понимать смысл Конституции РФ и реализовывать ее положения должным образом.		
Раздел первый	Глава 1. Основы конституционного строя	Ст. 1-16	Народовластие, суверенитет, признание прав и свобод человека и гражданина высшей ценностью, права национальных меньшинств и т.п.
	Глава 2. Права и свободы человека и гражданина	Ст. 17-64	Признание и гарантирование прав и свобод человека и гражданина
	Глава 3. Федеративное устройство	Ст. 65-79	Предметы ведения Федерации и совместного ведения Федерации и ее субъектов, территория, денежная единица, система органов государственной власти
	Глава 4. Президент Российской Федерации	Ст. 80-93	Порядок вступления в должность, полномочия, порядок прекращения исполнения полномочий и отрешение от должности
	Глава 5. Федеральное Собрание	Ст. 94-109	Порядок избрания депутатов Государственной Думы, назначение членов Совета Федерации, предметы ведения Государственной Думы и Совета Федерации
	Глава 6. Правительство РФ	Ст. 110-117	Порядок <u>назначения Председателя</u> Правительства РФ, формирование его состава, функции.
	Глава 7. Судебная власть	Ст. 118-129	Конституционное, гражданское, административное и уголовное судопроизводство, порядок назначения и полномочия судей, принципы судебного разбирательства, финансирование судов
	Глава 8. Местное самоуправление	Ст. 130-133	Порядок формирования и функционирования органов местного самоуправления
	Глава 9. Конституционные поправки и пересмотр Конституции	Ст. 134-137	Предложения о поправках и пересмотре Конституции
Раздел второй	Заключительные и переходные положения		Носит временный характер и направлен на регулирование переходного периода в российском законодательстве, связанного с принятием новой Конституции РФ. В нем определяется порядок вступления в силу Конституции РФ, действие актов СССР и РСФСР, полномочия органов государственной власти, сформированных до принятия Конституции РФ

КОНСТИТУЦИОННЫЕ ПОПРАВКИ И ПЕРЕСМОТР КОНСТИТУЦИИ РОССИИ



Не могут быть пересмотрены Федеральным Собранием положения глав: 1 – Основы конституционного строя; 2 – Права и свободы человека и гражданина; 9 – Конституционные поправки и пересмотр Конституции

Под ПОПРАВКОЙ в Конституции понимается любое изменение текста глав 3 – 8 Конституции РФ: исключение, дополнение, новая редакция какого-либо из положений указанных глав

Поправки к главам 3 – 8 Конституции РФ принимаются в форме **федерального конституционного закона** Российской Федерации

ПОРЯДОК ПЕРЕСМОТРА ПОЛОЖЕНИЙ ГЛАВ 1, 2, 9 КОНСТИТУЦИИ РОССИИ

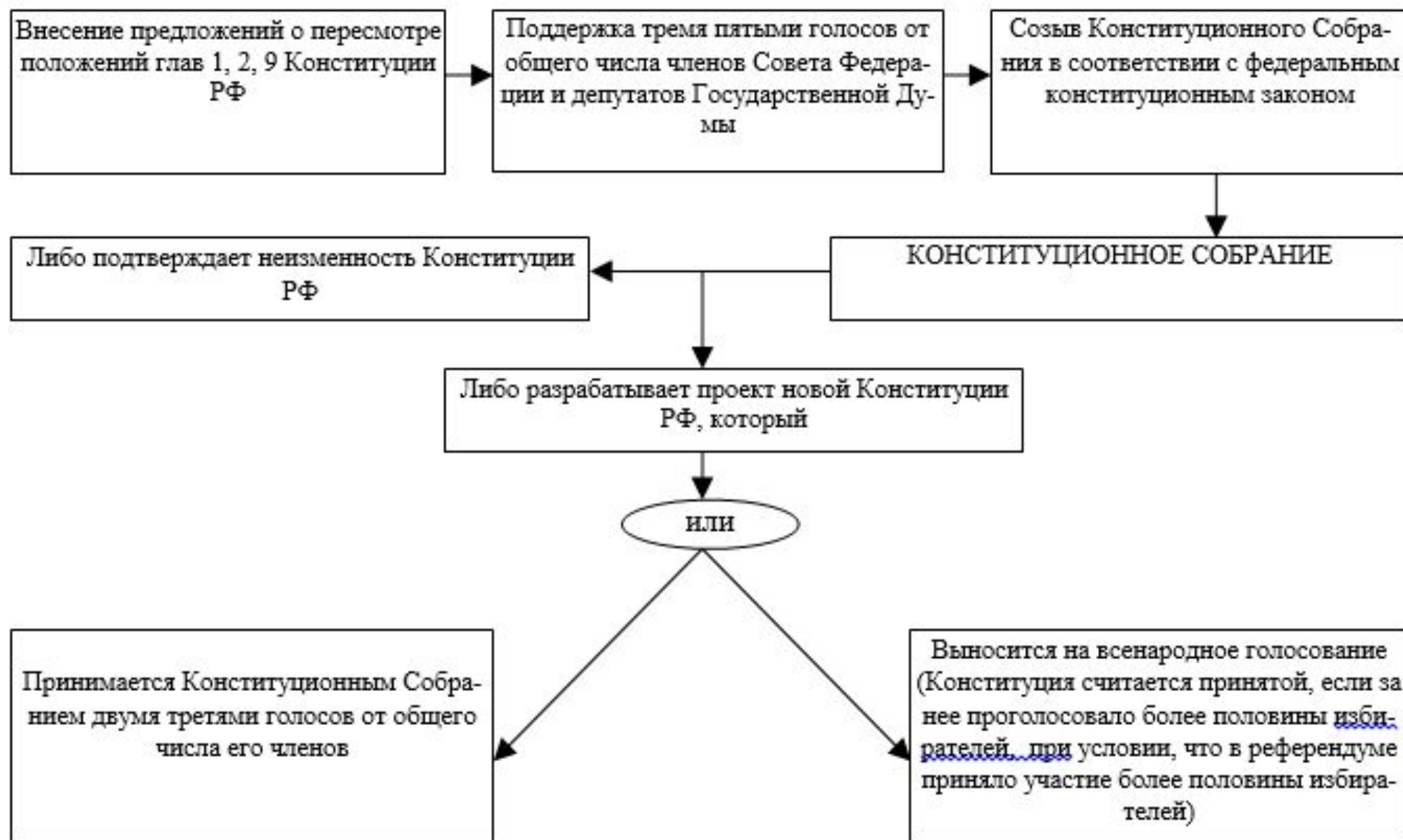

ПОРЯДОК ВНЕСЕНИЯ ПОПРАВК К ГЛАВАМ 3-8 КОНСТИТУЦИИ РОССИИ

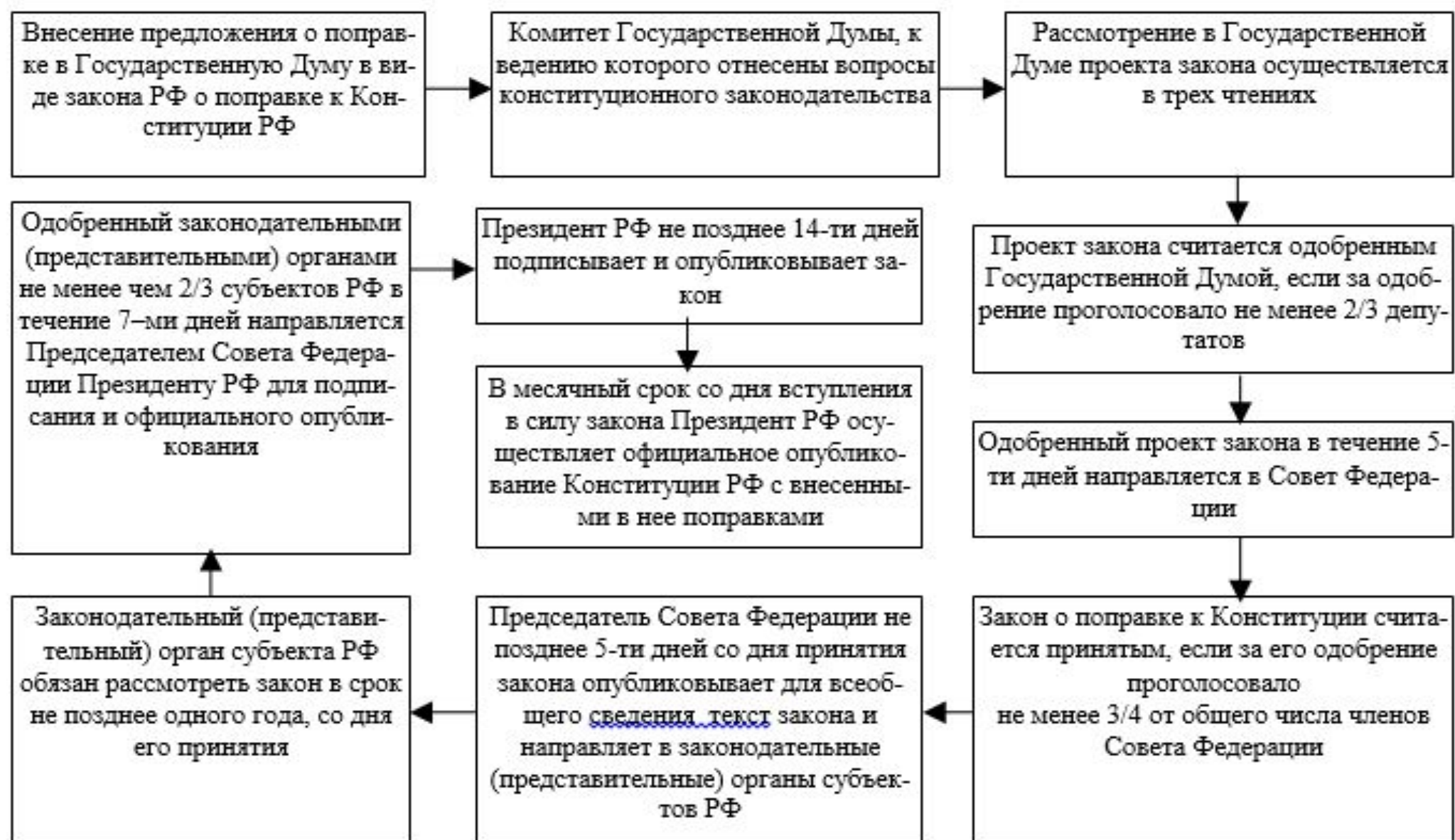

ПРАВОВАЯ ОХРАНА КОНСТИТУЦИИ РОССИИ

Совокупность средств (правовых, организационных и др.), с помощью которых достигается выполнение всех установленных конституционных норм, строгое соблюдение режима конституционной законности

Правовая охрана Конституции РФ осуществляется с помощью конституционного контроля, т.е. деятельности компетентных государственных органов по проверке, выявлению и устранению несоответствий нормативно-правовых актов конституции

Контроль за соблюдением Конституции РФ относится к ведению Российской Федерации

Обеспечение соответствия конституций республик федеральной конституции входит в предмет совместного ведения Российской Федерации и субъектов РФ

СУБЪЕКТЫ ПРАВОВОЙ
ОХРАНЫ
КОНСТИТУЦИИ РФ

Президент России

Федеральное Собрание

Органы судебной власти

Правительство РФ

Правоохранительные органы

СПЕЦИАЛЬНЫЙ ОРГАН ОХРАНЫ
КОНСТИТУЦИИ РОССИИ

Конституционный
Суд РФ

ФОРМЫ РЕАЛИЗАЦИИ КОНСТИТУЦИИ

СОБЛЮДЕНИЕ	<p>Соблюдение – важнейшее требование, предъявляемое к осуществлению Конституции РФ. С помощью этой формы реализуются запрещающие нормы. По сути – это пассивное воздержание от соблюдения действий, запрещенных действием юридических норм. Например, ч.4 ст.33 – «Никто не может присвоить власть в РФ...», ч.5 ст.13 – «Запрещается создание и деятельность общественных объединений, цели или действия которых направлены на насильственное изменение основ конституционного строя и нарушения целостности РФ...»</p>
ИСПОЛНЕНИЕ	<p>Противоположность соблюдению – это активное действие, направленное на претворение в жизнь обязывающих предписаний юридических норм.</p> <p>Исполнение заключается в обязательном совершении предусмотренных конституционными нормами действий, в выполнении государственно-властных требований независимо от личного отношения к ним субъектов права, например, ст.57: «Каждый обязан платить законно установленные налоги и сборы...»</p>
ИСПОЛЬЗОВАНИЕ	<p>Представляет такую форму реализации, когда соответствующие субъекты совершают дозволенные Конституцией РФ действия и осуществляют предоставленные им права. Эти действия могут иметь активный и пассивный характер, например, граждане по общему правилу сами решают вопрос об использовании своих прав и свобод. С помощью этой формы реализуются уполномочивающие нормы</p>
ПРИМЕНЕНИЕ ПРАВА	<p>Это властная деятельность <u>компетентных государственных органов</u> по реализации правовых норм относительно конкретных жизненных случаев и индивидуально-определенных лиц. Например, издание Президентом РФ Указов об образовании нового министерства побуждает Правительство РФ к правоприменительной деятельности по правовому и организационному оформлению деятельности такого министерства. Специфика применения конституционных норм проявляется в том, что оно проявляется по субъективному усмотрению <u>правоприменителей</u>. Это всегда деятельность, прямым назначением которой является реализация конституционных предписаний путем наделения одних участников отношений субъективными правами, возложения на других соответствующих обязанностей и решения вопросов о юридической ответственности. Такая деятельность носит активный характер, характеризуется посредством издания индивидуально-конкретных актов, осуществляется в установленном порядке и опирается на специальный аппарат принуждения</p>

СООТНОШЕНИЕ МЕЖДУ КОНСТИТУЦИЕЙ РОССИИ И КОНСТИТУЦИЯМИ И УСТАВАМИ СУБЪЕКТОВ РОССИИ

Конституция России придает конституциям (уставам) субъектов России особое значение, выделяя их, и не отождествляет с обычными законами (ч.1,2 ст.5, ч.1.2. ст.66, п.«а» ч.1 ст.72, п.«б» ч.2 ст.125). Это подчеркивается и тем, что Конституционный Суд Российской Федерации исключительно на пленарном заседании разрешает дело о соответствии данных конституций (уставов) Конституции России.

Принцип приоритета в регулировании общественных отношений в Конституции РФ	Россия в своей Конституции РФ либо регулирует общественные отношения, либо отказывается это делать и передает их регулирование субъектам	
Принцип верховенства федеральных актов	Конституция РФ и федеральные законы «имеют верховенство» на всей территории Российской Федерации» (ч.2 ст.4 Конституции РФ)	
Разграничение компетенции между РФ и субъектами (устанавливается в Конституции РФ посредством выделения трех групп вопросов – федерального ведения, совместного ведения и ведения субъектов РФ)	Сфера ведения Федерации	Сфера исключительного ведения Федерации. Означает, что по закрытому перечню вопросов, перечисленных в ст.71 Конституции РФ, Федерация принимает самостоятельные решения, не согласуя их с ее субъектами
	Сфера совместного ведения Федерации и ее субъектов	В отличие от сферы общественных отношений, отнесенных к исключительному ведению Федерации, предполагает, что РФ и ее субъекты реализуют свои полномочия с учетом воли и интересов друг друга, с использованием институтов, процедур, механизмов согласования своих действий, в том числе путем взаимного делегирования полномочий. Вся совокупность предметов совместного ведения закреплена в виде исчерпывающего (закрытого) перечня, которые представляют собой сферы жизнедеятельности, государственно-правовые институты, объекты совместного ведения и правового регулирования (ст.72 Конституции РФ)
	Сфера ведения субъектов РФ	Это означает сочетание, согласование этих действий с конституционными принципами и федеральными законами, что позволяет достичь той степени децентрализации власти и управления, которая отражает интересы и Федерации, и ее субъектов, позволяет учитывать их конкретные условия, потребности и возможности регулирования

3. ОСНОВЫ КОНСТИТУЦИОННОГО СТРОЯ РОССИИ

ПОНЯТИЕ И СУЩНОСТЬ ОСНОВ КОНСТИТУЦИОННОГО СТРОЯ

КОНСТИТУЦИОННЫЙ СТРОЙ – это определенная форма (способ) организации государства, закрепленная в его конституции.

КОНСТИТУЦИОННЫЙ СТРОЙ – совокупность взаимосвязанных норм, регламентирующих главные принципы устройства государства и общества, взаимоотношений человека, общества и государства, обеспечения подчинения их праву.

СУЩНОСТЬ конституционного строя состоит в том, что он закрепляет основы функционирования правового государства, формирует правовой базис для полноценного развития общества и государства, основанного на мире, развитии цивилизации, процветания отдельно взятой личности. Конституционный строй представляет собой систему конституционных норм и принципов, закрепляющих и регулирующих экономические, политические, идеологические и социальные отношения.

КОНСТИТУЦИОННЫЙ СТРОЙ РОССИИ – это такая форма (способ) организации государственной и общественной жизни, которая имеет демократический правовой характер, и в нем человек, его права и свободы признаются высшей ценностью, а их соблюдение и защита – основной обязанностью государства.

ОСНОВЫ КОНСТИТУЦИОННОГО СТРОЯ – целостная совокупность главных принципов устройства государства и общества, взаимоотношений человека, общества и государства, обеспечения подчинения их праву и характеризующая их как конституционное государство.

КОНСТИТУЦИОННО-ПРАВОВОЙ ИНСТИТУТ ОСНОВ КОНСТИТУЦИОННОГО СТРОЯ

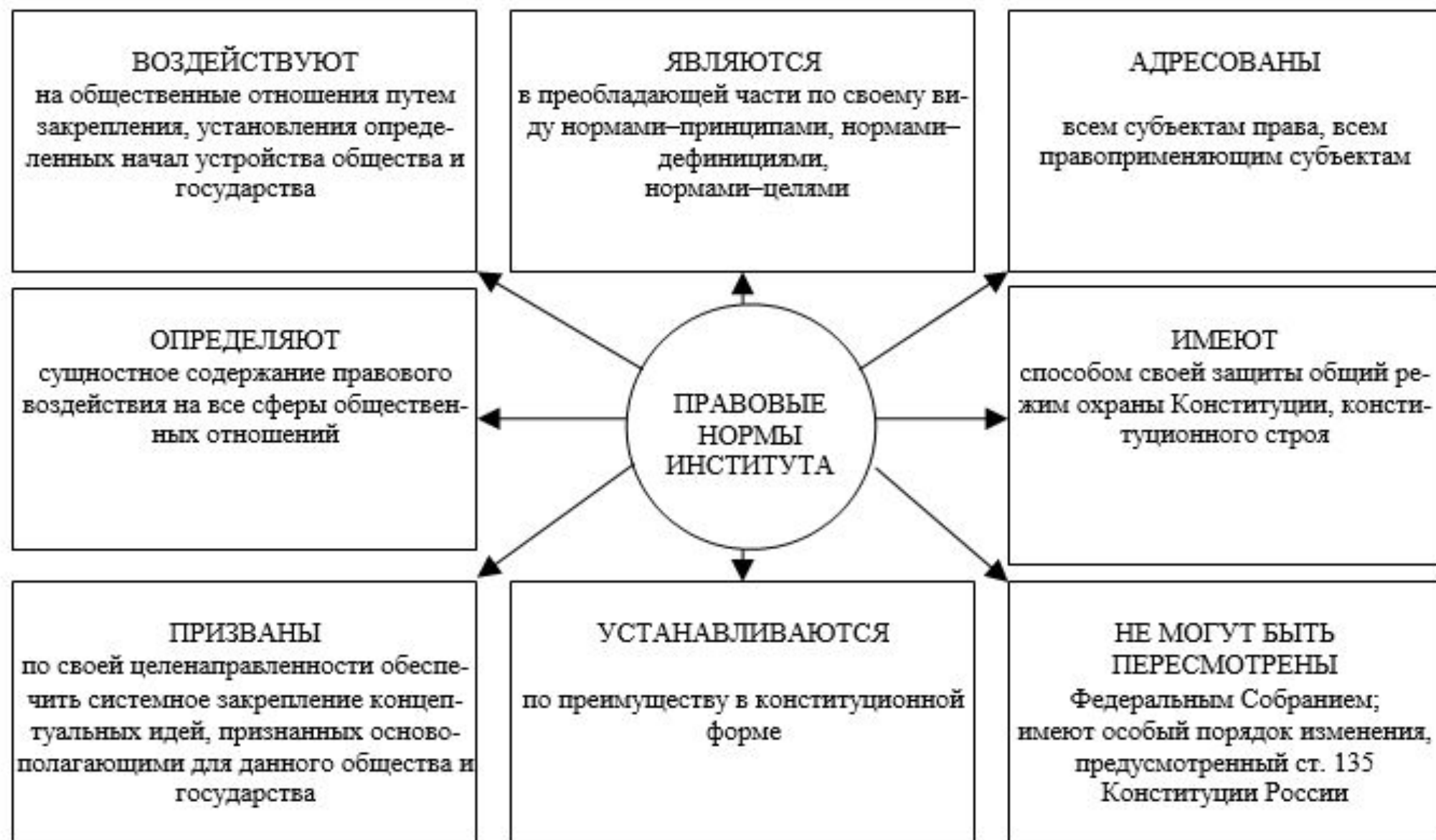

ПРИНЦИПЫ КОНСТИТУЦИОННОГО СТРОЯ РОССИИ

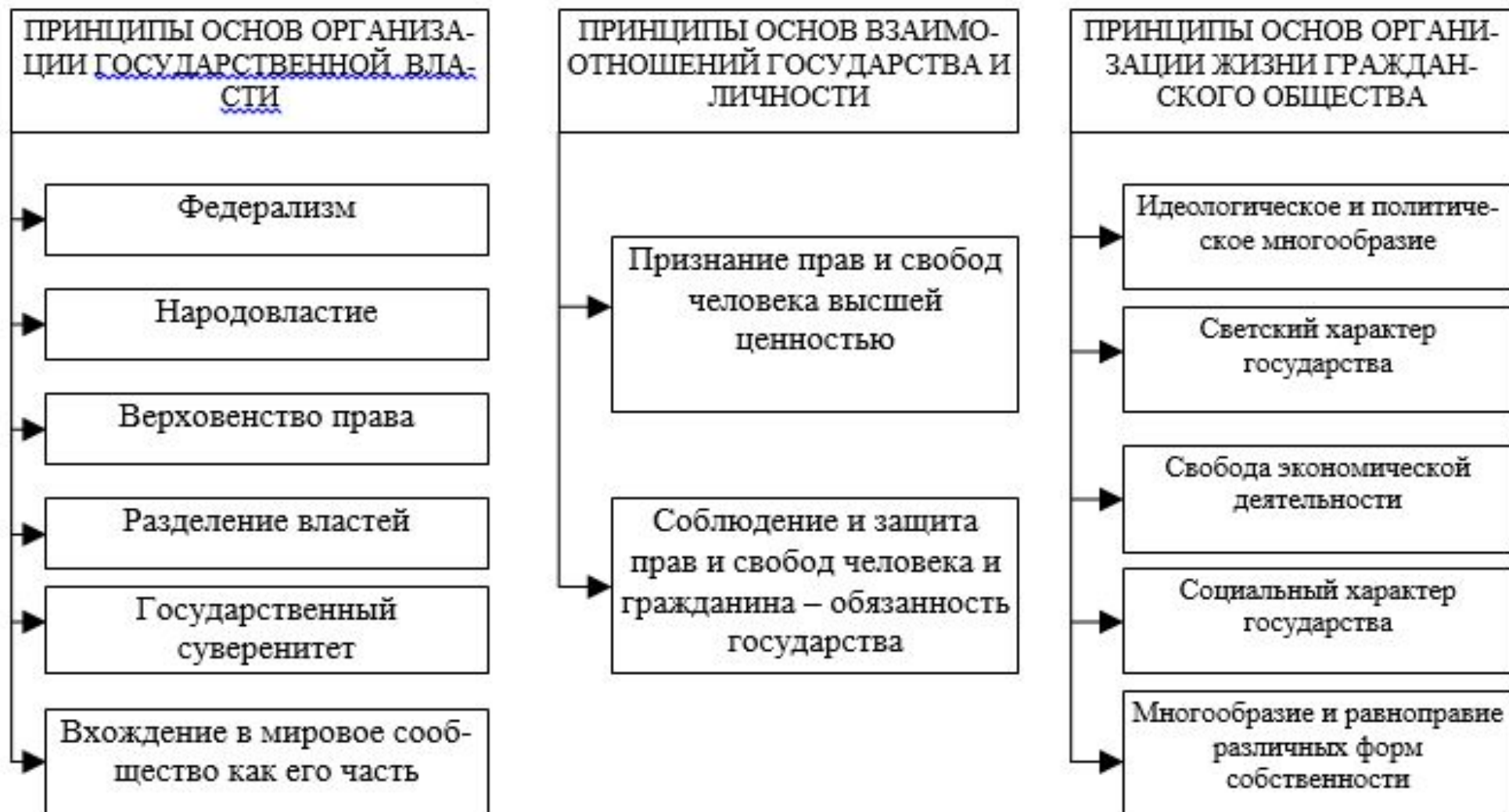

СОДЕРЖАНИЕ ОСНОВ КОНСТИТУЦИОННОГО СТРОЯ РОССИИ

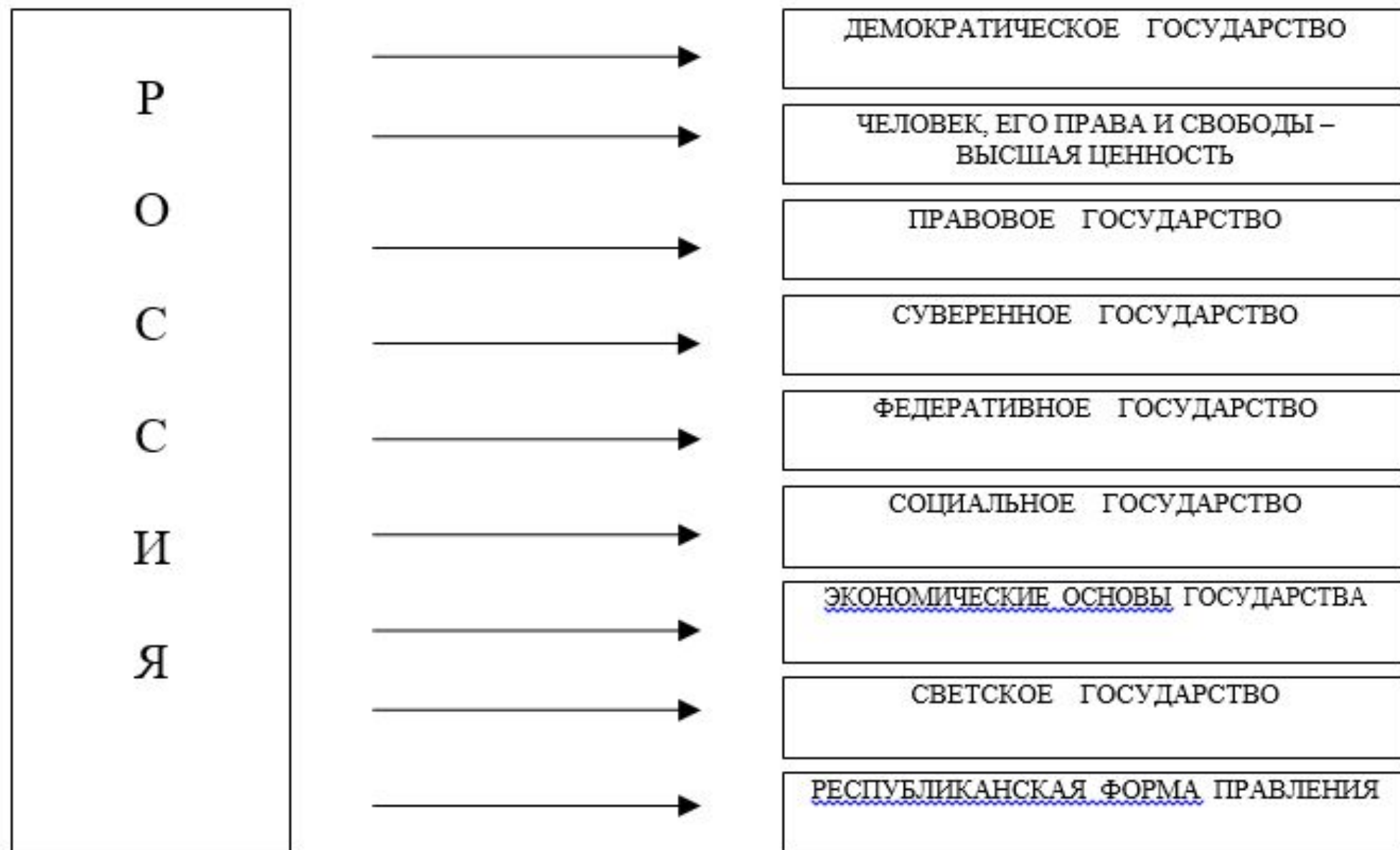

РОССИЯ – ДЕМОКРАТИЧЕСКОЕ ГОСУДАРСТВО

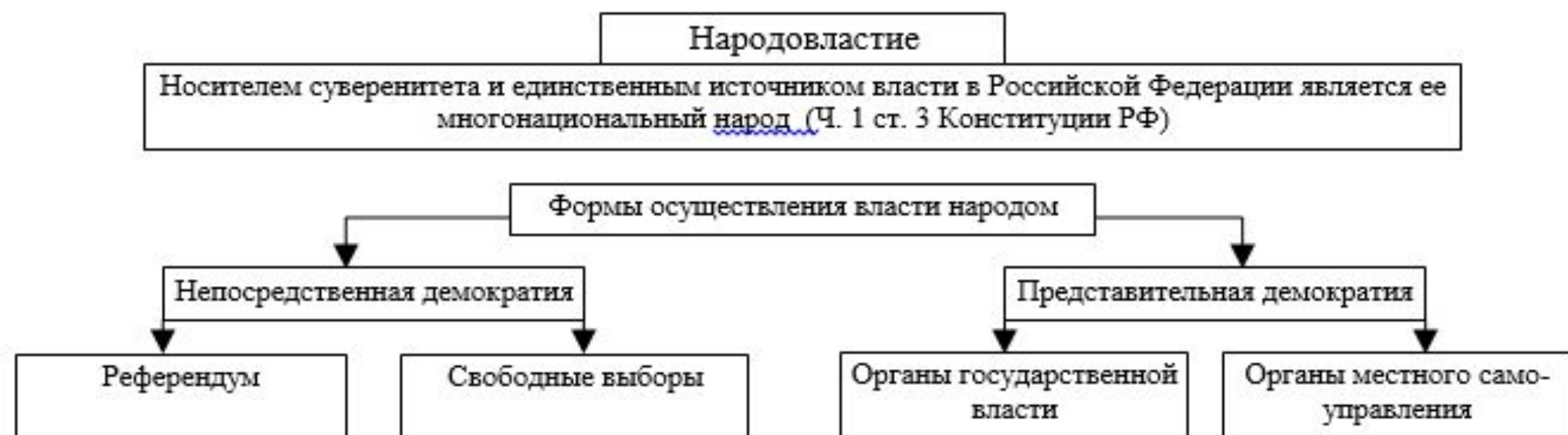

Приоритет прав и свобод личности (Ст. 2 Конституции РФ)

Разделение властей на законодательную, исполнительную и судебную (Ст. 10 Конституции РФ)

Признание и гарантированность местного самоуправления (Ст. 12 Конституции РФ)

Идеологическое и политическое многообразие, многопартийность (Ст. 13 Конституции РФ)

РОССИЯ – ПРАВОВОЕ ГОСУДАРСТВО



РОССИЯ – СУВЕРЕННОЕ ГОСУДАРСТВО

Суверенитет государства – это свойство государства самостоятельно и независимо от власти других государств осуществлять свои функции на его территории и за ее пределами (в международных отношениях)

КОНСТИТУЦИЯ РОССИИ

устанавливает

Суверенитет РФ распространяется на всю ее территорию

Конституция РФ и федеральные законы имеют верховенство на всей территории РФ

Российская Федерация обеспечивает целостность и неприкосновенность своей территории

Территория Российской Федерации включает в себя территории ее субъектов, внутренние воды и территориальное море, воздушное пространство над ними.

Россия обладает суверенными правами и осуществляет юрисдикцию на континентальном шельфе и в исключительной экономической зоне Российской Федерации в порядке, определяемом федеральным законом и нормами международного права

РОССИЯ – ФЕДЕРАТИВНОЕ ГОСУДАРСТВО

Российская Федерация состоит из республик, краев, областей, городов федерального значения, автономной области, автономных округов – равноправных субъектов Российской Федерации

ПРИНЦИПЫ ФЕДЕРАТИВНОГО УСТРОЙСТВА

Государственная целостность

Единство системы государственной власти

Разграничение предметов ведения полномочий между органами государственной власти РФ и органами государственной власти субъектов Российской Федерации

Во взаимоотношениях с федеральными органами государственной власти все субъекты Российской Федерации равноправны

Равноправие и самоопределение народов в Российской Федерации

РОССИЯ – СОЦИАЛЬНОЕ ГОСУДАРСТВО

Российская Федерация – социальное государство, политика которого направлена на создание условий, обеспечивающих достойную жизнь и свободное развитие человека

В РОССИЙСКОЙ ФЕДЕРАЦИИ

Охраняются

труд и здоровье людей

Устанавливается

гарантированный минимальный
размер оплаты труда

Обеспечивается

государственная поддержка
семьи, материнства, отцовства
и детства

Обеспечивается

государственная поддержка
инвалидов и пожилых граждан

Развивается

система социальных служб

Устанавливаются

государственные пенсии,
пособия и иные гарантии
социальной защиты

Система фондов, создаваемых государством и негосударственными образованиями с целью аккумуляции средств с последующим направлением их на социальную поддержку граждан

Фонд социального
страхования

Фонд занятости
населения

Пенсионный
фонд

Фонд обязательного
медицинского страхо-
вания и др.

КОНСТИТУЦИОННЫЕ ОСНОВЫ ЭКОНОМИЧЕСКОЙ СИСТЕМЫ РОССИИ

Конституционные основы в экономической сфере государства регулируют тип собственности и статус ее отдельных форм, отношения, связанные с производством, обменом, распределением и потреблением материальных и духовных благ, а также принципы руководства и управления экономикой

ПРИНЦИПЫ ПОСТРОЕНИЯ ЭКОНОМИЧЕСКОЙ СИСТЕМЫ РОССИИ

ЕДИНСТВО ЭКОНОМИЧЕСКОГО ПРОСТРАНСТВА

Свободное перемещение товаров, услуг и финансовых средств

Поддержка конкуренции; защита от недобросовестной конкуренции, введение ограничений на деятельность производителей-монополистов

Свобода экономической деятельности

Многообразие и равноправие форм собственности (частной, государственной, муниципальной и других)

Денежной единицей в Российской Федерации является рубль, введение и эмиссия других денег не допускается

Правовой режим земли: земля и другие природные ресурсы используются и охраняются как основа жизни и деятельности народов, проживающих на соответствующей территории; земля и другие природные ресурсы могут находиться в различных формах собственности

РОССИЯ – СВЕТСКОЕ ГОСУДАРСТВО

Никакая религия не может устанавливаться в качестве государственной или обязательной

Религиозные объединения отделены от государства и равны перед законом

РЕСПУБЛИКАНСКАЯ ФОРМА ПРАВЛЕНИЯ

res publica (лат.) – народное дело; подчинение государственных дел воле народа (Цицерон)

Определяющий признак

Выборность и сменяемость главы государства – Президента России: «Президент Российской Федерации избирается на четыре года гражданами Российской Федерации на основе всеобщего равного и прямого избирательного права при тайном голосовании»
(ч.1 ст.81 Конституции России)

ОСОБЕННОСТИ РЕСПУБЛИКАНСКОЙ ФОРМЫ ПРАВЛЕНИЯ В РОССИИ



ГОСУДАРСТВО – ФОРМА ОСУЩЕСТВЛЕНИЯ СУВЕРЕНИТЕТА НАРОДА



ОБЩЕСТВЕННЫЕ ОБЪЕДИНЕНИЯ

Добровольные, самоуправляемые, некоммерческие формирования, созданные по инициативе граждан, объединившихся на основе общности интересов для реализации общих целей, указанных в уставе общественного объединения

ОРГАНИЗАЦИОННО-ПРАВОВЫЕ ФОРМЫ



ТЕРРИТОРИАЛЬНЫЕ СФЕРЫ ДЕЯТЕЛЬНОСТИ ОБЩЕСТВЕННЫХ ОБЪЕДИНЕНИЙ

В России
создаются и
действуют
общественные
объединения

Общероссийские	→	На территориях более половины субъектов федерации
Межрегиональные	→	На территориях менее половины субъектов федерации
Региональные	→	В пределах территории одного субъекта федерации
Местные	→	В пределах территории органа местного самоуправления

ПРИНЦИПЫ СОЗДАНИЯ И ДЕЯТЕЛЬНОСТИ

Добровольность	создаются по инициативе их учредителей - не менее трех физических лиц. количество учредителей для создания политических партий, профсоюзов устанавливается законами об этих видах объединений	Запрещается создание и деятельность общественных объединений, цели или действия которых направлены: <ul style="list-style-type: none">• На насильственное изменение основ конституционного строя;• Нарушение целостности России;• Подрыв безопасности государства;• Создание вооруженных формирований;• Разжигание социальной, расовой, национальной и религиозной розни
Равноправие		
Самоуправляемость		
Законность		
Гласность деятельности		
Свобода в определении внутренней структуры	Органы государственной власти и местного самоуправления не могут быть учредителями, членами и участниками	Защита идей социальной справедливости не может рассматриваться как разжигание социальной розни
Общедоступность информации об учредительных и программных документах		

СОЗДАНИЕ, ПРЕКРАЩЕНИЕ ДЕЯТЕЛЬНОСТИ ОБЩЕСТВЕННОГО ОБЪЕДИНЕНИЯ

Порядок создания	1. Учредители выступают с инициативой о создании общественного объединения		
	2. Проводится съезд (конференция) или общее собрание, на котором принимаются следующие решения	О создании объединения	
		Об утверждении устава	
		О формировании руководящих и контрольно-ревизионных органов	
3. С момента принятия указанных решений общественное объединение считается созданным (может осуществлять свою уставную деятельность, приобретать права, за исключением прав юридического лица, и принимать на себя обязательства)			
4. Правоспособность общественного объединения как юридического лица возникает с момента государственной регистрации.			
Ликвидация и приостановление деятельности	Основания приостановления деятельности общественных объединений	1. Нарушение Конституции РФ, конституций (уставов) субъектов РФ	
		2. Нарушение законодательства РФ	
		3. Совершение действий, противоречащих уставным целям	
		4. Осуществление экстремистской деятельности, повлекшей за собой нарушение прав и свобод человека и гражданина, причинение вреда личности, здоровью граждан, окружающей среде, общественному порядку, общественной безопасности, собственности, законным экономическим интересам физических и юридических лиц, обществу и государству или создающей реальную угрозу причинения такого вреда	
	Основания ликвидации общественных объединений	1. Решение съезда (конференции) или общего собрания в соответствии с уставом данного объединения	
		2. Основания, предусмотренные ФЗ «О противодействии экстремистской деятельности»	
		3. Решение суда в связи с	а) нарушением общественным объединением прав и свобод граждан
			б) неоднократным или грубым нарушением общественным объединением Конституции и законодательства РФ либо систематическое осуществление деятельности, противоречащей его уставным целям
		4. Заявление в суд о ликвидации общероссийского или международного общественного объединения вносится Генеральным прокурором РФ, а иных объединений – прокурором соответствующего субъекта РФ	
	5. Ликвидация по решению суда означает запрет на деятельность общественного объединения независимо от факта его государственной регистрации		
	Порядок ликвидации общественных объединений	1. Сведения и документы, необходимые для осуществления государственной регистрации общественного объединения в связи с его ликвидацией, предоставляются в <u>орган, принявший</u> решение о государственной регистрации объединения при его создании	
		2. Орган, принявший решение о регистрации объединения при его создании, принимает решение о государственной регистрации объединения в связи с его ликвидацией и направляет документы и сведения в уполномоченный регистрирующий орган	
3. Государственная регистрация общественного объединения в связи с его ликвидацией осуществляется в срок не более чем десять рабочих дней со дня представления всех оформленных в установленном порядке документов			

ПОЛИТИЧЕСКИЕ ПАРТИИ

<p>Понятие</p>	<p>Политическая партия – это общественное объединение, созданное в целях участия граждан РФ в политической жизни общества посредством формирования и выражения их политической воли, участия в общественных и политических акциях, в выборах и референдумах, а также в целях представления интересов граждан в органах государственной власти и органах местного самоуправления</p>
<p>Требования, которым должна отвечать политическая партия (Федеральный закон от 11 июля 2001 г. №95-ФЗ «О политических партиях»)</p>	<p>Политическая партия должна иметь региональные отделения более чем в половине субъектов РФ, при этом в субъекте РФ может быть создано только одно региональное отделение данной политической партии</p>
	<p>В политической партии должно состоять не менее 50 тысяч членов политической партии, при этом более чем в половине субъектов РФ политическая партия должна иметь региональные отделения численностью не менее пятисот членов политической партии. В остальных региональных отделениях численность каждого из них не может составлять менее 500 членов политической партии</p>
	<p>Руководящие и иные органы политической партии, ее региональные отделения должны находиться на территории РФ</p>
<p>Цели</p>	<p>Формирование общественного мнения</p>
	<p>Политическое образование и воспитание граждан</p>
	<p>Выражение мнения граждан по любым вопросам общественной жизни, доведение этих мнений до сведения широкой общественности и органов государственной власти</p>
	<p>Выдвижение кандидатов на выборах в законодательные (представительные) органы государственной власти и представительные органы местного самоуправления, участие в выборах в указанные органы и в их работе</p>
<p>Принципы деятельности политических партий</p>	<p>добровольность</p>
	<p>равноправие</p>
	<p>самоуправление</p>
	<p>законность</p>

РЕЛИГИОЗНЫЕ ОБЪЕДИНЕНИЯ

Понятие	Религиозным является добровольное объединение граждан РФ и иных лиц, постоянно и на законных основаниях проживающих на территории РФ, образованное с целью совместного исповедования и распространения веры.	
Признаки религиозного объединения	вероисповедание	
	совершение богослужений, других религиозных обрядов и церемоний	
	обучение религии и религиозное воспитание своих последователей.	
Формы религиозных объединений	1. Религиозные группы	Добровольное объединение граждан, образованное в целях совместного исповедования и распространения веры, осуществляющее деятельность без государственной регистрации и приобретения правоспособности юридического лица. Религиозные группы имеют право совершать богослужения, другие религиозные обряды и церемонии, а также осуществлять обучение религии и религиозное воспитание своих последователей.
	2. Религиозные организации	Добровольное объединение граждан РФ, иных граждан, постоянно и на законных основаниях проживающих на территории РФ, образованное в целях совместного исповедования и распространения веры, и в установленном законом порядке зарегистрированное в качестве юридического лица.
В зависимости от территориальной сферы своей деятельности религиозные организации подразделяются	1. Местные религиозные организации	Религиозные организации, состоящие не менее чем из 10 участников, достигших 18 лет и постоянно проживающие в одной местности либо в одном городском или сельском поселении
	2. Централизованные религиозные организации	Религиозные организации, состоящие в соответствии со своим уставом не менее чем из трех местных религиозных организаций

РЕЛИГИОЗНЫЕ ОБЪЕДИНЕНИЯ



<p>Принципы от- деления религиоз- ных объединений</p>	<p>Невмешательство государства в определение гражданином своего отношения к религии и религиозной принадлежности, воспитание детей родителями или лицами, их заменяющими, в соответствии со своими убеждениями и с учетом права ребенка на свободу совести и свободу вероисповедания</p>
	<p><u>Невозложение</u> государством на религиозные объединения выполнения функций органов государственной власти, других государственных органов, государственных учреждений и органов местного самоуправления</p>
	<p>Невмешательство государства в деятельность религиозных объединений, если она не противоречит ФЗ от 26.09.1997 г. «О свободе совести и о религиозных объединениях»</p>
	<p>Обеспечение государством светского характера образования в государственных и муниципальных образовательных учреждениях</p>
	<p>Регулирование государством налоговых и иных льгот, оказание финансовой, материальной и иной помощи религиозным организациям в реставрации, содержании и охране зданий и объектов, являющихся памятниками истории и культуры, а также в обеспечении преподавания общеобразовательных дисциплин в образовательных учреждениях, созданных религиозными организациями</p>
	<p>Создание и осуществление деятельности религиозных объединений в соответствии со своей собственной иерархической и институциональной структурой, выбирает, назначает и заменяет свой персонал согласно своим собственным установлениям</p>
	<p>Невыполнение религиозными объединениям функций органов государственной власти, других государственных органов, государственных учреждений и органов местного самоуправления</p>
	<p>Неучастие религиозного объединения в выборах в органы государственной власти и органы местного самоуправления</p>
	<p>Неучастие религиозного объединения в деятельности политических партий и политических движений, неоказание им материальной и иной помощи</p>

4. КОНСТИТУЦИОННО-ПРАВОВОЙ ИНСТИТУТ ПРАВОВОГО ПОЛОЖЕНИЯ ЧЕЛОВЕКА И ГРАЖДАНИНА РОССИЙСКОЙ ФЕДЕРАЦИИ

ПРАВОВОЙ СТАТУС ЧЕЛОВЕКА И ГРАЖДАНИНА В РОССИИ

Совокупность конституционных прав, свобод и обязанностей, а также правовые и иные гарантии их реализации

ПРИНЦИПЫ КОНСТИТУЦИОННОГО СТАТУСА ЧЕЛОВЕКА И ГРАЖДАНИНА В РОССИИ

Равноправие граждан

Граждане обладают всеми конституционными правами и свободами, несут равные обязанности (ч. 2 ст. 6 Конституции России)

Равенство перед законом и судом (ч. 1 ст. 19 Конституции России)

Равенство прав и свобод независимо от национальной, социальной, политической, религиозной, языковой и другой принадлежности (ч. 2 ст. 19 Конституции России)

Равенство прав, свобод и возможностей мужчины и женщины (ч. 3 ст. 19 Конституции России)

Неотчуждаемость прав и свобод, принадлежность их каждому от рождения (ч. 2 ст. 17 Конституции России)

Непосредственное действие прав и свобод (ст. 18 Конституции России)

Гарантированность обеспечения прав и свобод со стороны государства (ст. 2, ст. 7, ч. 1 ст. 17, ст. 45, ст. 114 «е»)

ПРИНЦИПЫ КОНСТИТУЦИОННОГО СТАТУСА ЧЕЛОВЕКА И ГРАЖДАНИНА В РОССИИ

Соответствие общепризнанным принципам и нормам международного права
(ч. 4 ст. 15 ч. 1 ст. 17 Конституции России)

Запрет на незаконное ограничение конституционных прав и свобод

Перечисление в Конституции основных прав и свобод не должно толковаться как отрицание других общепризнанных прав и свобод (ч. 1 ст. 55)

Не должны издаваться законы, отменяющие или умаляющие права и свободы (ч. 2 ст. 55)

Нормативно-правовые акты, затрагивающие права и свободы, не могут применяться, если они не опубликованы для всеобщего сведения (ч. 3 ст. 15)

Осуществление прав и свобод человека не должно нарушать права и свободы других лиц (ч. 3 ст. 17)

Права и свободы могут быть ограничены федеральным законом только в той мере, в какой это необходимо в целях:

- защиты основ конституционного строя;
- защиты нравственности, здоровья, прав и законных интересов других лиц;
- обеспечения обороны страны и безопасности государства (ч. 3 ст. 55)

Отдельные ограничения прав и свобод могут устанавливаться в условиях чрезвычайного положения в соответствии с федеральным конституционным законом с указанием пределов и сроков их действия

Не подлежат ограничению права и свободы, предусмотренные статьями 20, 21, 23 (1), 24, 28, 34 (1), 40 (1), 46–54 Конституции России (ч. 3 ст. 56)

СОДЕРЖАНИЕ КОНСТИТУЦИОННО-ПРАВОВОГО СТАТУСА ЛИЧНОСТИ

Порядок приобретения и утраты правового статуса	<p>Возможность реализации правового статуса законодательство России связывает с понятием правосубъектности – возможностью и способностью своими действиями приобретать права и нести обязанности, а также быть субъектом юридической ответственности. В понятие правосубъектности включаются три элемента: правоспособность (возможность приобретать права и нести обязанности); дееспособность (способность своими действиями осуществлять права и нести обязанности); деликтоспособность (возможность и способность нести ответственность за свои действия).</p> <p>При этом если правоспособность принадлежит всем находящимся на территории России индивидам, то дееспособность некоторых из них может быть ограничена или отсутствовать вовсе. В ч. 2 ст. 17 Конституции РФ сказано, что основные права и свободы человека неотчуждаемы и принадлежат каждому от рождения. Кроме того, приобретение статуса гражданина России может быть связано с результатом приема в гражданство, восстановления в гражданстве или с иными основаниями, предусмотренными ФЗ «О гражданстве Российской Федерации» или международным договором России. Утрата правосубъектности человека наступает с моментом его смерти. Утрата правосубъектности гражданина может наступить как с его смертью, так и в результате утраты им такого статуса. Гражданство России прекращается: вследствие выхода из гражданства России, по иным обстоятельствам, предусмотренным федеральным законом или международным договором</p>	
Права и обязанности	Субъективные права	Гарантированная государством мера возможного поведения личности, важнейший элемент ее конституционного статуса
Права и обязанности	Обязанности	Вид и мера должного (требуемого) поведения. Они означают целесообразное, социально необходимое поведение, которые государство берет под защиту, считая их обязательными, полезными, целесообразными для нормальной жизнедеятельности социальной системы; раскрываются основные юридические принципы взаимоотношений государства и личности
Ответственность	<p>Ответственность как элемент правового статуса человека и гражданина предполагает возможность применения к нему мер государственного принуждения в том случае, если он совершает противоправное деяние, предусмотренное законодательством России в качестве основания ответственности.</p> <p>Юридическая ответственность может возникать только в случае нарушения субъектом правовых норм и осуществляется в строгом соответствии с ними. Она всегда связана с государственным принуждением и преследует цель защиты правопорядка, поскольку именно юридическая ответственность является тем средством, которое предотвращает либо блокирует противоправное поведение и стимулирует полезное поведение субъекта права</p>	

ПРАВА, СВОБОДЫ И ОБЯЗАННОСТИ ЧЕЛОВЕКА И ГРАЖДАНИНА

ОСНОВНЫЕ ПОНЯТИЯ	Права человека	Неотъемлемые свойства и возможности, определяющие меру его свободы, закрепленные в правовых нормах, нравственных и политических правилах, религиозных догматах; возможности использования человеком наиболее существенных благ, защиты его жизненных интересов; пределы осуществления государственной власти, способ свободного развития личностью ее способностей и талантов; способ защиты человечества от глобальных угроз его существованию
	Конституционные (основные) права и свободы человека и гражданина	Неотъемлемые права и свободы, принадлежащие ему от рождения (в надлежащих случаях – в силу его гражданства), защищаемые государством, составляющие ядро правового статуса личности. Значимость конституционно закрепленных прав и свобод выражается в том, что именно их реализация необходима для претворения в жизнь сущностных свойств государства как демократического и правового
	Свобода	Это возможность делать все, что не приносит вреда другому индивиду. Свобода человека не может быть абсолютной, она <u>ограничена</u> таким же состоянием других людей. Равенство возможностей для всех – основа свободы
	Обязанности	Установленные (закрепленные) требования, за неисполнение которых наступает ответственность. Обязанности устанавливаются нормами всех без исключения отраслей права, каждая отрасль – в сфере отношений, составляющих ее предмет
	Конституционные обязанности человека и гражданина	Конституционно закрепленные и охраняемые <u>правовой ответственностью</u> требования, которые предъявляются каждому человеку и гражданину и связаны с необходимостью его участия в обеспечении интересов общества, государства, других граждан

ОСОБЕННОСТИ КОНСТИТУЦИОННЫХ ПРАВ, СВОБОДЫ И ОБЯЗАННОСТИ ЧЕЛОВЕКА И ГРАЖДАНИНА

Особенности прав человека	<ul style="list-style-type: none">- Имеют естественный характер и возникают в результате самого факта рождения человека, имеют неотчуждаемый характер, имеют непосредственно действующими и признаются высшей социальной ценностью;- Опосредствуют отношения личности с государством в целом, с международным сообществом;- Выступают необходимой частью права, определенной формой выражения его главного содержания;- Складываются объективно и не зависят от государственного признания;- Зафиксированы не только в нормах внутригосударственного (конституционного, административного, гражданского и др.), но и в нормах международного публичного права;- Механизм защиты прав человека охватывает средства не только внутригосударственной, но и международной защиты
Особенности конституционных прав человека	<ul style="list-style-type: none">- Конституционные права и свободы составляют ядро правового статуса личности, лежат в основе всех других прав и свобод, закрепляемых иными отраслями права;- Основные права и свободы адресованы широкому кругу субъектов. Они закрепляются за каждым человеком и гражданином либо за каждым гражданином;- Характерной чертой основных прав и свобод является их всеобщность. Они равны и едины для всех без исключения, соответственно для каждого гражданина. Признавая то или иное право основным, государство исходит из возможности осуществления его всеми. Этим обуславливается процесс расширения основных прав и свобод по мере создания соответствующих социально-экономических предпосылок;- Основные права и свободы гражданина РФ не приобретаются и не отчуждаются по его волеизъявлению. Они принадлежат ему в силу гражданства, неотделимы от его правового статуса и могут быть утрачены только вместе с утратой гражданства;- Основные права и свободы характеризуются особым механизмом реализации. Все другие права и свободы могут стать достоянием человека и гражданина в процессе реализации его правоспособности через участие в конкретном правоотношении. Основные же права и свободы выступают в качестве предпосылки любого правоотношения в конкретной сфере, постоянного, неотъемлемого права каждого участника правоотношения;- Специфической чертой основных прав и свобод является особая юридическая форма их закрепления. Они фиксируются в правовом акте государства, имеющем высшую юридическую силу – Конституцию России.

ОСОБЕННОСТИ КОНСТИТУЦИОННЫХ ПРАВ, СВОБОДЫ И ОБЯЗАННОСТИ ЧЕЛОВЕКА И ГРАЖДАНИНА

Признаки
обязанно-
стей

- Служат охране, защите и развитию важнейших социальных ценностей;
- Способствуют реализации как личных, так и общественных интересов;
- Имеют высшую юридическую силу

ОСНОВНЫЕ ПРАВА, СВОБОДЫ И ОБЯЗАННОСТИ ЧЕЛОВЕКА И ГРАЖДАНИНА В РОССИЙСКОЙ ФЕДЕРАЦИИ

Основные права и свободы

это закрепленная в Конституции России возможность совершать те или иные действия, избирать вид и меру поведения, пользоваться предоставленными благами для удовлетворения потребностей и интересов

Основные обязанности

это установленные государством и закрепленные в Конституции России виды и мера общественно необходимого поведения человека и гражданина

ЮРИДИЧЕСКАЯ ПРИРОДА ОСНОВНЫХ ПРАВ, СВОБОД И ОБЯЗАННОСТЕЙ

Обладают верховенством по отношению к иным правам и обязанностям

Действуют на всей территории государства в отношении всех граждан, иностранцев и лиц без гражданства. Для каждого гражданина России одинаков круг прав, свобод и обязанностей

Служат юридической базой для всех других прав и обязанностей

Имеют постоянно действующий, непрерывный характер; определенная часть основных прав и свобод может быть ограничена федеральным законом (Ст. 56 Конституции России)

Формулируются в общем виде; их конкретизация осуществляется в правах и обязанностях, устанавливаемых в отраслевых нормах

Имеют повышенную государственно-правовую защиту, т.к. закрепляющие их нормы Конституции России могут быть изменены только Конституционным Собранием или всенародным голосованием

КЛАССИФИКАЦИЯ ПРАВ ЧЕЛОВЕКА

С точки зрения <u>генерационного</u> основания	а) первое поколение прав человека	Первым поколением прав человека традиционно признаются либеральные ценности, приобретенные в результате буржуазных революций в Европе, затем конкретизированные в практике и законодательстве демократических государств.
	б) второе поколение	Это социально-экономические права человека (право на труд, отдых, образование, социальное обеспечение, медицинскую помощь и др.). Они сформировались в процессе борьбы народов за улучшение своего экономического уровня, повышения культурного статуса (так называемого «позитивного» права)
	в) третье поколение	В период после Второй мировой войны стало формироваться третье поколение прав человека. Особенность этих прав состоит в том, что они являются коллективными и могут осуществляться общностью (ассоциацией), основанные на солидарности: право на развитие, на мир, независимость, самоопределение, территориальную целостность, суверенитет, избавление от колониального угнетения, право на достойную жизнь, на здоровую окружающую среду, на общее наследие человечества, а также право на коммуникацию
	г) четвертое поколение	Существуют две точки зрения по поводу того, какие права входят в четвертое поколение. Первая точка исходит из того, что права человека четвертого поколения связаны с клонированием и другими открытиями в области биологии. Вторая исходит из того, что это поколение состоит из права на информацию и информационные технологии
В зависимости от содержания	а) личные или гражданские права	Это свобода человека принимать решения независимо от государства (право на жизнь, на охрану достоинства, тайна переписки, телефонных переговоров и т.д.)
	б) политические права	Это свобода действий граждан по участию в формировании органов государственной власти и самоуправления, а также участие в их деятельности
	в) экономические права	Связаны с правом собственности, охватывает свободу человеческой деятельности в сфере производства, обмена, распределения и потребления товаров и услуг (право частной собственности, на предпринимательскую деятельность, на труд, на отдых и т.д.)
	г) социальные права	Призваны обеспечивать человеку достойный уровень жизни и социальную защищенность, поскольку человек может быть свободен только тогда, когда он защищен от нищеты и произвола властей
	д) культурные права	Обеспечивают свободу доступа к духовным и материальным ценностям, созданным человеческим сообществом (право на образование, на участие в культурной жизни, на пользование результатами научного и культурного прогресса, свобода творчества и т.д.)

КЛАССИФИКАЦИЯ ПРАВ ЧЕЛОВЕКА

В зависимости от соподчиненности	а) Основные права	Наиболее общие права человека и гражданина, которые закладывают основу национального правового статуса личности. Они признаются и защищаются государством как необходимое условие его существования. Основные права зафиксированы в конституции государства и важнейших международно-правовых актах, являются правовой базой для производных (дополнительных) прав (право на жизнь, право на свободу и личную неприкосновенность, право частной собственности, участие в управлении обществом и государством и другие права, закрепленные в Конституции России; право каждого на уважение личной и семейной жизни, жилища и корреспонденции, право выражать свое мнение и др. права, закрепленные в Конвенции о защите прав человека и основных свобод 1950 г.)
	б) Производные или дополнительные права	Все права и свободы в той или иной сфере производны от основных прав и свобод, закрепленных непосредственно в конституции государств. Конституционным правам и свободам свойственны признаки, которые лежат в основе других прав, закрепленных иными отраслями права (право на заключение, изменение и расторжение трудового договора, закрепленное в Трудовом кодексе России и т.д.)
В зависимости от принадлежности лица к конкретному государству	а) Права российских граждан	
	б) Права иностранных граждан	
	в) Права лиц с двойным гражданством (бипатридов)	
	г) Права лиц без гражданства (апатридов)	
В зависимости от степени распространения	а) Общие права	Присущи всем гражданам
	б) Специальные права	Зависящие от социального и служебного положения, пола, возраста лица, а также других факторов, например, права потребителей, служащих, несовершеннолетних, женщин, пенсионеров, ветеранов, беженцев и пр.
В зависимости от характера субъектов	а) Индивидуальные	Реализуемые каждым субъектом права в отдельности
	б) Коллективные	Реализуемые множеством субъектов, т.е. права народа, нации, общности, ассоциации

КОНСТИТУЦИОННЫЕ ПРИНЦИПЫ ПРАВ ЧЕЛОВЕКА

<p>Понятие</p>	<p>Конституционные принципы прав человека – это закрепленные в Конституции РФ основополагающие начала, постулаты, на которых построена система прав человека, обеспечение особыми государственными мерами охраны и защиты</p>
<p>1. Всеобщность</p>	<p>Основные права не октроированы (дарованы) государством, сам факт рождения человека наделяет его правами. Все люди, без какой-либо дискриминации, обладают основными правами и свободами. Запрещаются любые формы ограничения прав граждан по признакам социальной, расовой, национальной, языковой или религиозной принадлежности. Мужчина и женщина имеют равные права и свободы и равные возможности для их реализации</p>
<p>2. <u>Неотчуждаемость</u></p>	<p>Основные права и свободы человека являются естественными, существующими объективно, а не по воле государства, и ограничивают государственную власть во взаимоотношениях с гражданином. Государство не подарило эти права своим гражданам, оно не может взять их обратно</p>
<p>3. Единство прав, свобод и обязанностей</p>	<p>Любые субъективные права человека и гражданина практически могут быть реализованы только через чьи-то обязанности, и наоборот, обязанности предполагают чье-то право требовать их исполнения</p>
<p>4. Равенство всех перед законом</p>	<p>Наделение государством своих граждан в равной мере правами и обязанностями без исключения для кого бы то ни было. Принцип равенства получает закрепление на различных уровнях конституционных норм, в том числе институтов народовластия (ст.3), социального государства (ст.7), форм собственности (ст.8), политического плюрализма (ст.13), светского государства (ст.14).</p>
<p>5. Непосредственное действие</p>	<p>Независимо от существования нормативных правовых актов, конкретизирующих права человека, государственные органы обязаны их соблюдать</p>
<p>6. Гарантированность и защищенность государством</p>	<p>Создание условий для их реализации и действенных механизмов их защиты, что входит в функции всех органов государственной власти и органов местного самоуправления</p>

ЛИЧНЫЕ (ГРАЖДАНСКИЕ) ПРАВА И СВОБОДЫ

Составляют основу правового положения личности и охватывают такие права и свободы лица, которые необходимы для охраны его жизни, свободы, достоинства как человеческой личности, и другие естественные права, связанные с его индивидуальной, частной жизнью. Большинство из этих прав и свобод носит естественный и абсолютный характер и предоставляется всем членам российского общества независимо от наличия или отсутствия гражданства РФ

Конституция России закрепляет:

Право на жизнь (ч. 1 ст. 20)

Право на выбор гражданства (ч. 1 ст. 6)

Право на свободу и личную неприкосновенность (ст. 22)

Право на неприкосновенность жилища (ст. 25)

Право на свободу передвижения и выбор места жительства, въезда и выезда из России (ст. 27)

Право на неприкосновенность частной жизни, личную и семейную тайну, защиту своей чести и доброго имени (ч.1 ст. 23)

Право на тайну переписки, телефонных переговоров, почтовых, телеграфных и иных сообщений (ч. 2 ст. 23)

Право на определение и указание своей национальной принадлежности (ч. 1 ст. 26)

Право на пользование родным языком, на выбор языка общения, воспитания, обучения и творчества (ст. 26)

Свобода совести и свобода вероисповедания, право свободно выбирать, иметь и распространять религиозные и иные убеждения и действовать в соответствии с ними (ст. 28)

ПОЛИТИЧЕСКИЕ ПРАВА И СВОБОДЫ



СОЦИАЛЬНО-ЭКОНОМИЧЕСКИЕ ПРАВА И СВОБОДЫ

Определяют такие важные сферы жизни человека и гражданина, как собственность, трудовые отношения, отдых, здоровье, образование, и призваны обеспечить физические, материальные, духовные и другие социально значимые потребности личности

Конституция России устанавливает:

Право на предпринимательскую и иную не запрещенную законом экономическую деятельность (ст. 34)

Право частной собственности (ч.ч. 1,2,3 ст. 34)

Право граждан иметь в частной собственности землю (ст. 36)

Право наследования (ч. 4 ст. 35)

Экологические права (ст. 42)

Свобода творчества (ст. 44)

Свобода труда (чч. 1, 2, 3, 4 ст. 37)

Право на отдых (ч. 5 ст. 37)

Право на социальное обеспечение (ст. 39)

Право на жилище (ст. 40)

Право на охрану здоровья (ст. 41)

Право на образование (ст. 43)

СОЦИАЛЬНО-ЭКОНОМИЧЕСКИЕ ПРАВА И СВОБОДЫ

Определяют такие важные сферы жизни человека и гражданина, как собственность, трудовые отношения, отдых, здоровье, образование, и призваны обеспечить физические, материальные, духовные и другие социально значимые потребности личности

Конституция России устанавливает:

Право на предпринимательскую и иную не запрещенную законом экономическую деятельность (ст. 34)

Право частной собственности (ч.ч.1,2,3 ст. 34)

Право граждан иметь в частной собственности землю (ст. 36)

Право наследования (ч. 4 ст. 35)

Экологические права (ст. 42)

Свобода творчества (ст. 44)

Свобода труда (чч. 1, 2, 3, 4 ст. 37)

Право на отдых (ч. 5 ст. 37)

Право на социальное обеспечение (ст. 39)

Право на жилище (ст. 40)

Право на охрану здоровья (ст. 41)

Право на образование (ст. 43)

5. ГРАЖДАНСТВО РОССИЙСКОЙ ФЕДЕРАЦИИ

Устойчивая правовая связь человека с государством, выражающаяся в совокупности их взаимных прав, обязанностей и ответственности, основанная на признании и уважении достоинства, основных прав и свобод человека
(Федеральный закон от 31 мая 2002 № 62-ФЗ «О гражданстве Российской Федерации»)

Принципы российского гражданства закрепляются
Конституцией России и ФЗ РФ «О гражданстве Российской Федерации»

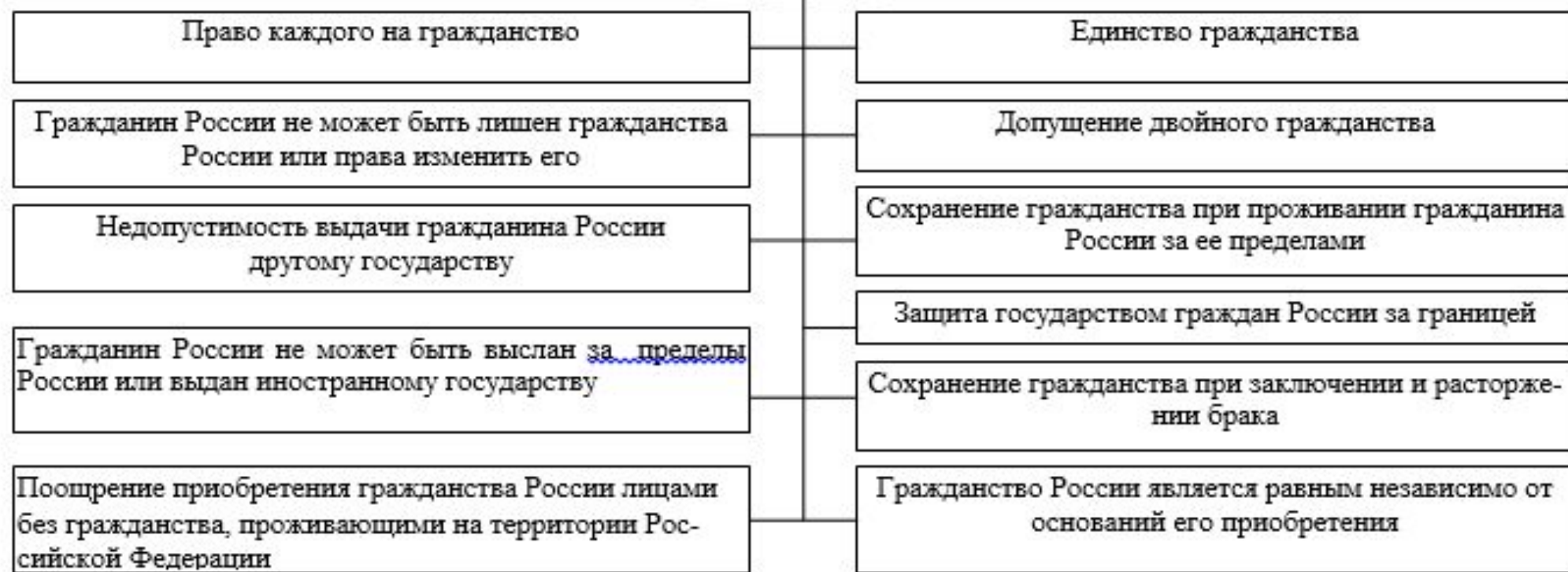

ПОЛНОМОЧНЫЕ ОРГАНЫ, ВЕДАЮЩИЕ ДЕЛАМИ О ГРАЖДАНСТВЕ

⊕

<p>1. Президент РФ</p>	<p>Решает вопросы приема и восстановления в гражданстве РФ в общем порядке, выхода из гражданства, отмены решений по вопросам гражданства РФ, а также обеспечивает согласованное функционирование и взаимодействие полномочных органов, ведающих делами о гражданстве РФ и издает указы по вопросам гражданства</p>
<p>2. Федеральный орган исполнительной власти, ведающий вопросами внутренних дел</p>	<p>Данные органы решают вопросы приема и выхода из гражданства РФ в упрощенном порядке. Они определяют наличие гражданства РФ у лиц, проживающих на территории РФ, проверяют факты и представленные для обоснования заявлений по вопросам гражданства РФ документы и в случае необходимости запрашивают дополнительные сведения в соответствующих государственных органах, исполняют принятые Президентом решения по вопросам гражданства РФ в отношении лиц, проживающих на территории РФ и др.</p>
<p>3. Территориальные органы федерального органа исполнительной власти, ведающего вопросами внутренних дел.</p>	<p>Они принимают в соответствии со своей компетенцией заявления от лиц, проживающих на территории РФ, проверяют соответствие заявлений, а также представляемых вместе с ними документов требованиям и условиям, предусмотренным законом, составляют заключения на заявления об изменении гражданства в общем порядке и направляют их в МВД России, принимают в пределах своей компетенции решения по заявлениям об изменении гражданства в упрощенном порядке и др.</p>
<p>4. Федеральный орган исполнительной власти, ведающий вопросами иностранных дел</p>	<p>Министерство иностранных дел решает вопросы приема и выхода из гражданства РФ в упрощенном порядке, однако свое действие оказывает за пределами РФ, составляет заключение на заявления об изменении гражданства в общем порядке, устанавливает форму статистического учета и ведет базу данных об обратившихся с заявлением за пределами РФ лицах, в отношении которых принято решение по вопросам гражданства РФ и др.</p>
<p>5. Дипломатические представительства и консульские учреждения РФ, находящиеся за пределами РФ</p>	<p>Они принимают в соответствии со своей компетенцией заявления от лиц, проживающих за пределами РФ, проверяют соответствие заявлений, а также представляемых вместе с ними документов требованиям и условиям, предусмотренным законом, составляют заключения на заявления об изменении гражданства в общем порядке и направляют их в МИД, принимают в пределах своей компетенции решения по заявлениям об изменении гражданства в упрощенном порядке, исполняют решения по заявлениям об изменении гражданства, определяют и оформляют наличие гражданства РФ и др.</p>

□

6. КОНСТИТУЦИОННО-ПРАВОВОЙ ИНСТИТУТ ФЕДЕРАТИВНОГО УСТРОЙСТВА

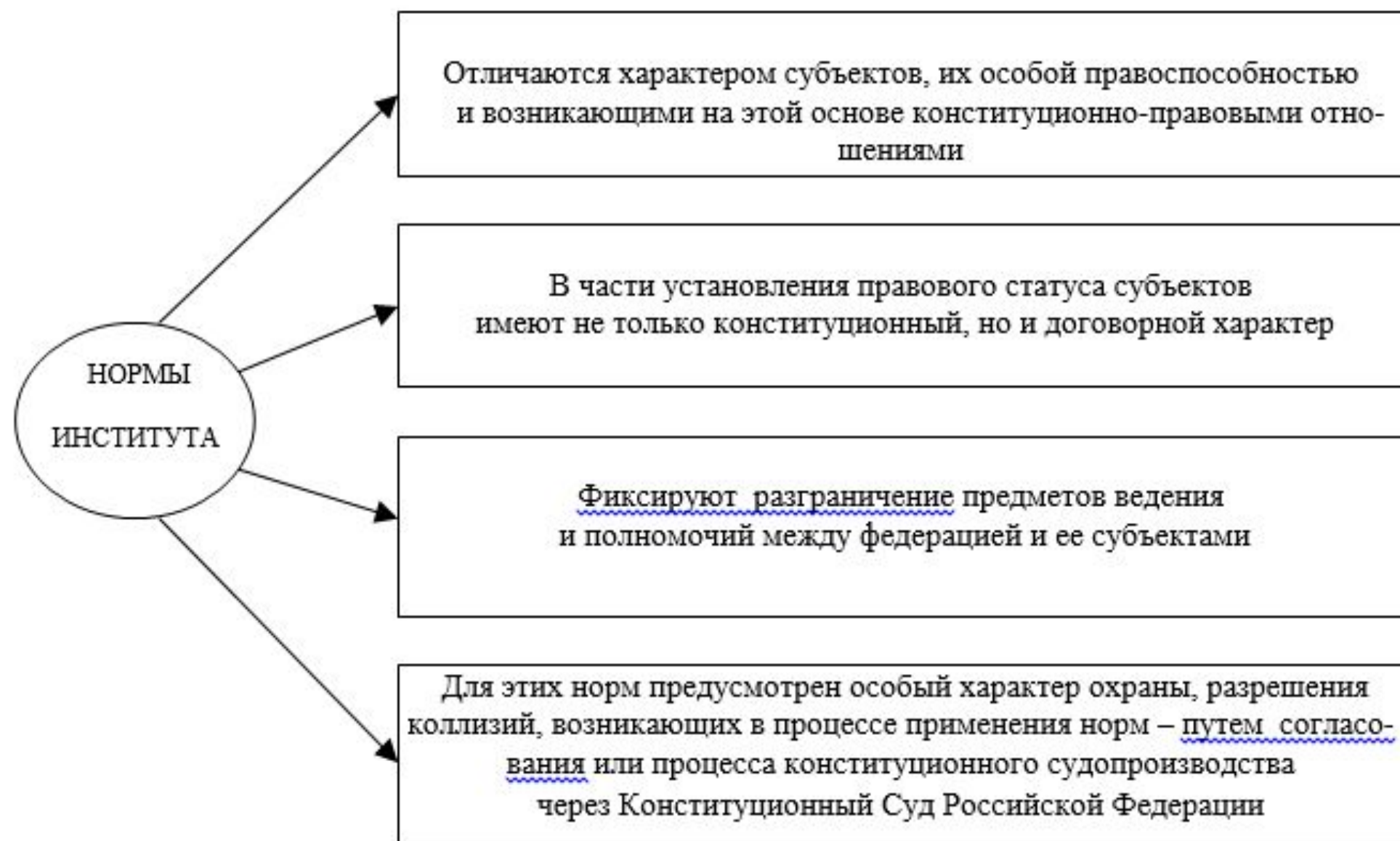

ПРИНЦИПЫ ФЕДЕРАЛЬНОГО УСТРОЙСТВА



<p>Государственная целостность</p>	<p>Этот принцип означает, что РФ – это цельное, единое, неразделенное, хотя и федеральное, государство, включающее другие государства и государственные образования. Они не имеют права выхода из состава Федерации, что соответствует международным стандартам и мировому опыту федерального строительства. РФ имеет единую территорию, охватывающую территорию всех субъектов, осуществляет, будучи суверенным государством, территориальное верховенство, обеспечивает свою неприкосновенность. В России единая правовая система, в ней гарантируется единство экономического пространства, свободное перемещение людей, товаров, услуг и финансовых средств; она сама устанавливает правовые основы единого рынка</p>
<p>Единство системы государственной власти</p>	<p>Целостная, хотя и федеративная, государственная организация предполагает единую систему власти. Она проявляется в суверенитете РФ, наличии общедоделальных органов государственной власти, чьи полномочия распространяются на всю территорию, верховенстве федеральной Конституции и законов. Особенно большое значение для единства системы органов государственной власти имеет то, что федеральные органы исполнительной власти и органы исполнительной власти субъектов Федерации образуют единую систему исполнительной власти во всей стране в пределах ведения РФ и полномочий РФ по предметам совместного ведения Федерации и ее субъектов.</p> <p>В пределах своей компетенции и Федерация, и субъекты Федерации принимают правовые акты, решают вопросы государственной и общественной жизни.</p>
<p>Принципы равноправия и самоопределения народов в РФ</p>	<p>Равноправие народов проявляется в равных правах на национальное развитие, развитие национальной культуры, языка, на пользование им. Государство гарантирует всем народам нашей страны право на сохранение родного языка, создание условий для его изучения и развития. Оно гарантирует равенство прав и свобод человека и гражданина, независимо от расы, национальности, языка. Каждый человек имеет право на пользование родным языком, на свободный выбор языка обучения, воспитания, творчества.</p> <p>Что касается права наций на самоопределение, то оно закреплено в современном международном праве, в официальных актах. Самоопределение наций может осуществляться в различных национально-государственных и национально-культурных формах</p>
<p>Равноправие субъектов в РФ между собой во взаимоотношениях с федеральными органами государственной власти</p>	<p>Это равноправие, прежде всего, проявляется:</p> <ul style="list-style-type: none"> - в равенстве их прав и обязанностей как субъектов; - в конституционно установленных равных пределах компетенции субъектов всех видов, в одинаковой степени ограниченной компетенцией самой РФ; - в равном представительстве всех субъектов в Совете Федерации



КОНСТИТУЦИОННЫЕ НОРМЫ ИНСТИТУТА ФЕДЕРАТИВНОГО
УСТРОЙСТВА

устанавливают

Принципы федеративного устройства России

Виды и состав субъектов Российской Федерации

Основы правового статуса каждого из видов субъектов
федерации

Порядок изменения статуса субъекта федерации

Порядок принятия в федерацию и образование новых
субъектов

Предметы исключительного ведения Российской Федера-
ции

Предметы совместного ведения Российской Федерации и
субъектов РФ

Государственный язык и право республик на установление
своего государственного языка

Верховенство федеральных законов по предметам
ведения РФ и совместного ведения РФ и субъектов РФ

Порядок изменения границ между субъектами федерации

Основы формирования системы органов государственной
власти субъектов Российской Федерации

Основы деятельности федеральных органов исполнитель-
ной власти на территориях субъектов федерации

Право Российской Федерации на участие в межгосудар-
ственных объединениях

Гарантии прав коренных малочисленных народов

Государственную символику Российской Федерации

ВИДЫ СУБЪЕКТОВ РОССИЙСКОЙ ФЕДЕРАЦИИ

НАЦИОНАЛЬНО-ГОСУДАРСТВЕННЫЕ ОБРАЗОВАНИЯ

РЕСПУБЛИКИ

НАЦИОНАЛЬНО-ТЕРРИТОРИАЛЬНЫЕ ОБРАЗОВАНИЯ

АВТОНОМНЫЕ ОКРУГА

АВТОНОМНАЯ ОБЛАСТЬ

АДМИНИСТРАТИВНО-ТЕРРИТОРИАЛЬНЫЕ
ОБРАЗОВАНИЯ

КРАЯ

ОБЛАСТИ

ГОРОДА ФЕДЕРАЛЬНОГО
ЗНАЧЕНИЯ

КОНСТИТУЦИОННЫЕ ОСНОВЫ ФЕДЕРАТИВНОГО УСТРОЙСТВА
РОССИИ



ГОСУДАРСТВЕННАЯ ЦЕЛОСТНОСТЬ
РОССИЙСКОЙ ФЕДЕРАЦИИ



ЕДИНСТВО СИСТЕМЫ ГОСУДАРСТВЕННОЙ ВЛАСТИ

Единственным источником власти в Российской Федерации является ее многонациональный народ

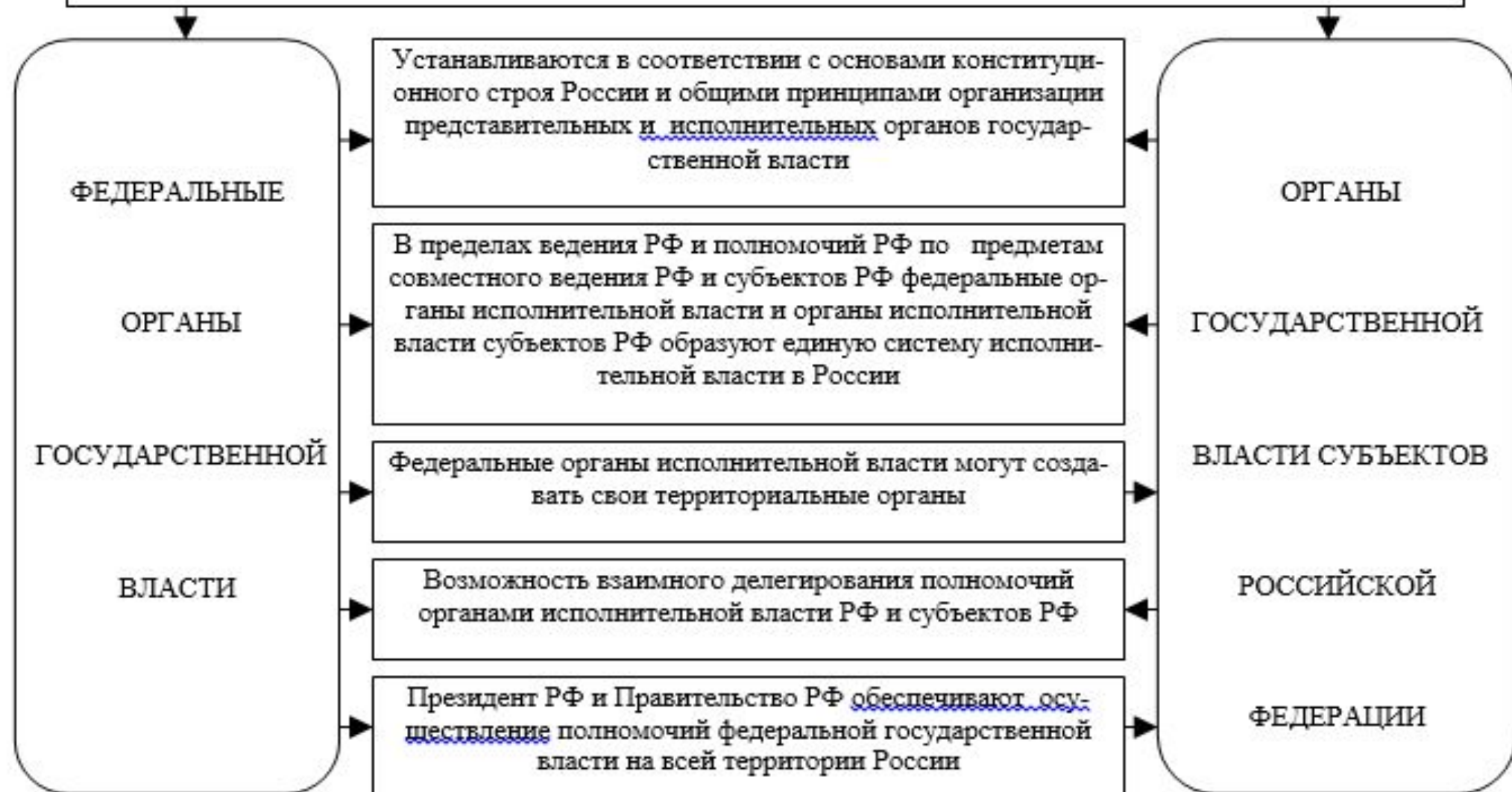

РАЗГРАНИЧЕНИЕ ПРЕДМЕТОВ ВЕДЕНИЯ И ПОЛНОМОЧИЙ МЕЖДУ ОРГАНАМИ ГОСУДАРСТВЕННОЙ ВЛАСТИ РФ И ОРГАНАМИ ГОСУДАРСТВЕННОЙ ВЛАСТИ СУБЪЕКТОВ РФ



РАВНОПРАВИЕ НАРОДОВ РОССИИ

Народы России имеют
равное право:

На самоопределение

Получение поддержки
со стороны Российской
Федерации

Использование земли и других природных
ресурсов как основы жизни и деятельности

Сохранение родного языка, создание усло-
вий для его изучения и развития

Особыми правами и гарантиями их реализации обладают национальные меньшинства, малочисленные этнические общности и коренные малочисленные народы в соответствии с международно-правовыми нормами (Конвенция МОТ № 169 «О коренных народах и народах, ведущих племенной образ жизни в независимых странах», Рамочная Конвенция Совета Европы о защите национальных меньшинств 1995 г.)

САМООПРЕДЕЛЕНИЕ НАРОДОВ РОССИИ

Право на самоопределение в избранных народом национально-государственных и национально-культурных формах в пределах Российской Федерации

Возможность принятия в федерацию и образование в ее составе нового субъекта

Право изменения статуса субъектов федерации по взаимному согласию РФ и субъекта федерации

Гарантированность местного самоуправления

Право народов на сохранение родного языка

Гарантированность прав национальных меньшинств и коренных малочисленных народов

РАВНОПРАВИЕ СУБЪЕКТОВ РФ

Все субъекты федерации независимо от вида обладают равными правами во взаимоотношениях с федеральными органами государственной власти в государственно-правовой, бюджетной и других сферах

Все субъекты федерации независимо от вида вступают в отношения с федеральными органами государственной власти непосредственно

обеспечивается

Равным правом на создание в субъектах системы органов государственной власти

Равным конституционным статусом однопорядковых форм государственности и одинаковым порядком изменения статуса

Распространением содержания предметов совместного ведения федерации и субъектов федерации (ст. 72 Конституции России) на все виды субъектов РФ

Обладанием всеми субъектами РФ всей полнотой государственной власти вне пределов ведения Российской Федерации и полномочий РФ по предметам совместного ведения

Равным правом субъектов на законодательную инициативу и на законодательную деятельность

Равным представительством в Совете Федерации и др.

КОНСТИТУЦИОННО-ПРАВОВОЙ СТАТУС РОССИЙСКОЙ ФЕДЕРАЦИИ КАК СУВЕРЕННОГО ГОСУДАРСТВА

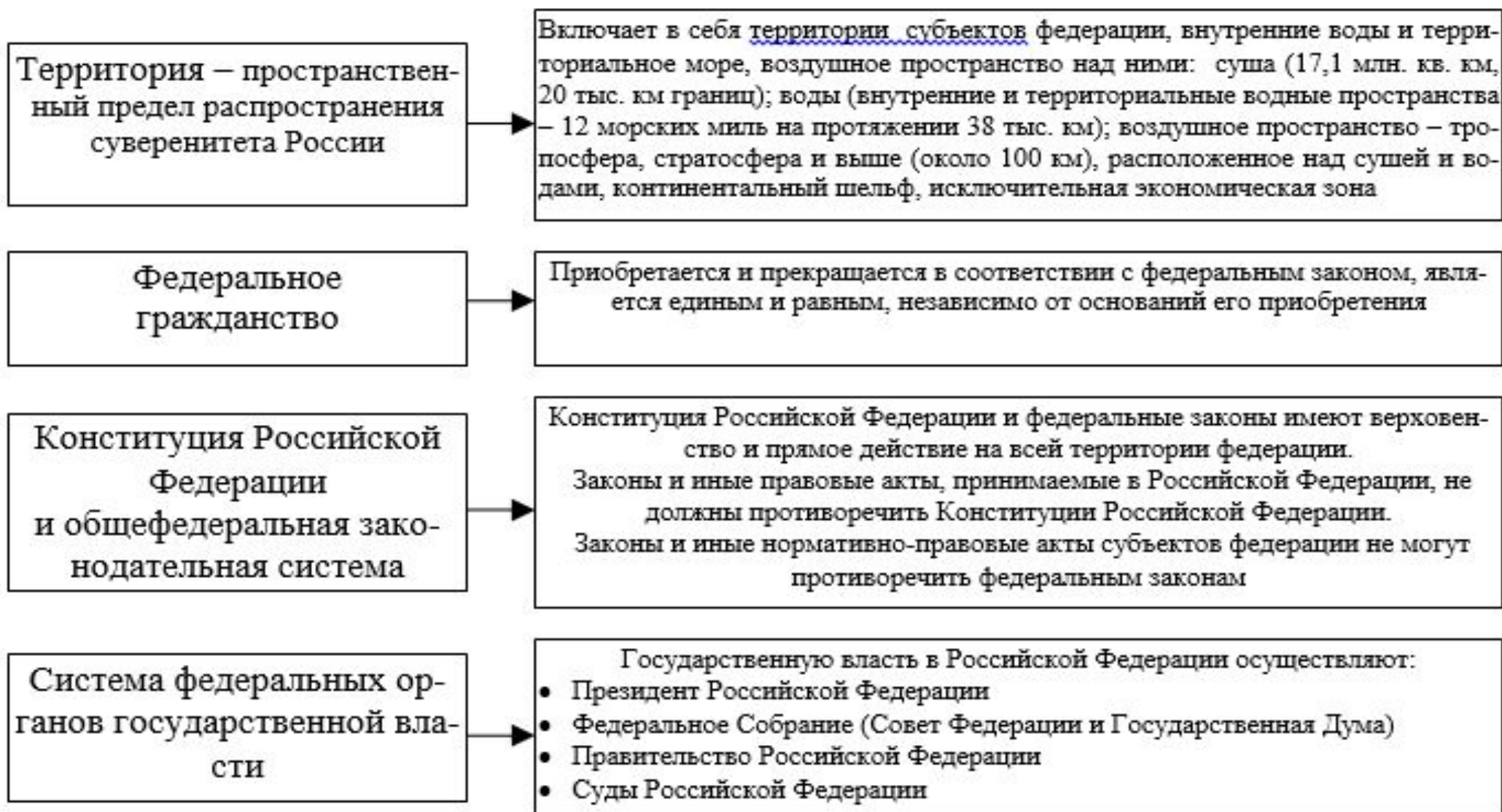

КОНСТИТУЦИОННО-ПРАВОВОЙ СТАТУС РОССИЙСКОЙ ФЕДЕРАЦИИ КАК СУВЕРЕННОГО ГОСУДАРСТВА

Единые Вооруженные Силы, единая система обеспечения обороны и безопасности	Вооруженные Силы Российской Федерации – государственная военная организация, составляющая основу обороны России. Они предназначены для отражения агрессии противника и нанесения ему поражения, а также для выполнения задач в соответствии с международными обязательствами Российской Федерации
Федеральная государственная собственность, денежная и кредитная система, единое экономическое пространство	Земельные участки, природные ресурсы, объекты и имущество федеральных органов государственной власти, промышленные и строительные предприятия общероссийского значения, имущество, приобретенное за счет средств Российской Федерации, высшие общегосударственные учебные заведения и объекты культурного наследия народов России и др. На территории России не допускается установление таможенных границ, <u>пошлин, сборов</u> и каких-либо препятствий для свободного перемещения товаров, услуг и финансовых средств
Международная правосубъектность	<u>Россия может</u> участвовать в межгосударственных объединениях и передавать им часть своих полномочий в соответствии с международными договорами, если это не влечет ограничения прав и свобод человека и гражданина и не противоречит основам конституционного строя России
Государственный язык	Статус государственного на всей территории России в соответствии со сложившимися историко-культурными традициями имеет русский язык как основное средство межнационального общения народов России
Государственные символы	Флаг, герб, гимн, столица (устанавливаются законом)

КОНСТИТУЦИОННО-ПРАВОВОЙ СТАТУС РЕСПУБЛИКИ В СОСТАВЕ РОССИЙСКОЙ ФЕДЕРАЦИИ

Республика в составе Российской Федерации – это демократическое унитарное правовое государство, являющееся субъектом федерации и строящее отношения с Российской Федерацией на основе Конституции России, Федеративного договора и двусторонних договоров и соглашений

Статус республики определяется Конституцией Российской Федерации и конституцией республики

Республика имеет

Территорию и обладает территориальным верховенством

Республиканское гражданство

Конституцию и законодательную систему

Республиканскую систему высших органов законодательной, исполнительной и судебной власти

Элементы международной правосубъектности (могут быть самостоятельными участниками международных отношений, внешнеэкономических связей)

Свой государственный язык

Государственную символику (герб, флаг, гимн, столицу)

КОНСТИТУЦИОННО-ПРАВОВОЙ СТАТУС КРАЯ, ОБЛАСТИ, ГОРОДА ФЕДЕРАЛЬНОГО ЗНАЧЕНИЯ, АВТОНОМНОЙ ОБЛАСТИ, АВТОНОМНОГО ОКРУГА

Определяется

КОНСТИТУЦИЕЙ РОССИЙСКОЙ ФЕДЕРАЦИИ и УСТАВОМ края, области, города федерального значения, автономной области, автономного округа, принимаемым законодательным (представительным) органом соответствующего субъекта Российской Федерации

Особенности правового положения автономных образований

Отношения автономных округов, входящих в состав края или области:

1. Ямало-Ненецкий (Тюменская область)
2. Ханты-Мансийский (Тюменская область)
3. Ненецкий (Архангельская область),
могут регулироваться федеральным законом и договором между органами государственной власти автономного округа и, соответственно, органами государственной власти края или области

По представлению законодательных и исполнительных органов автономной области, автономного округа может быть принят федеральный закон об автономной области, автономном округе

7. КОНСТИТУЦИОННО-ПРАВОВОЙ ИНСТИТУТ
ОРГАНОВ ГОСУДАРСТВЕННОЙ ВЛАСТИ РОССИИ

Нормы института

По преимуществу прямого регулирующего действия; реализуются в конкретных правоотношениях

Регулируют правоотношения субъектов, в качестве которых выступают органы государства в статусе органов народовластия

Преобладающая часть норм устанавливается на основе Конституции России в актах текущего законодательства, детально определяющих порядок их образования, компетенцию, формы деятельности

Характеризуются специфическим соотношением норм общефедеральных и действующих на территории каждого из субъектов федерации

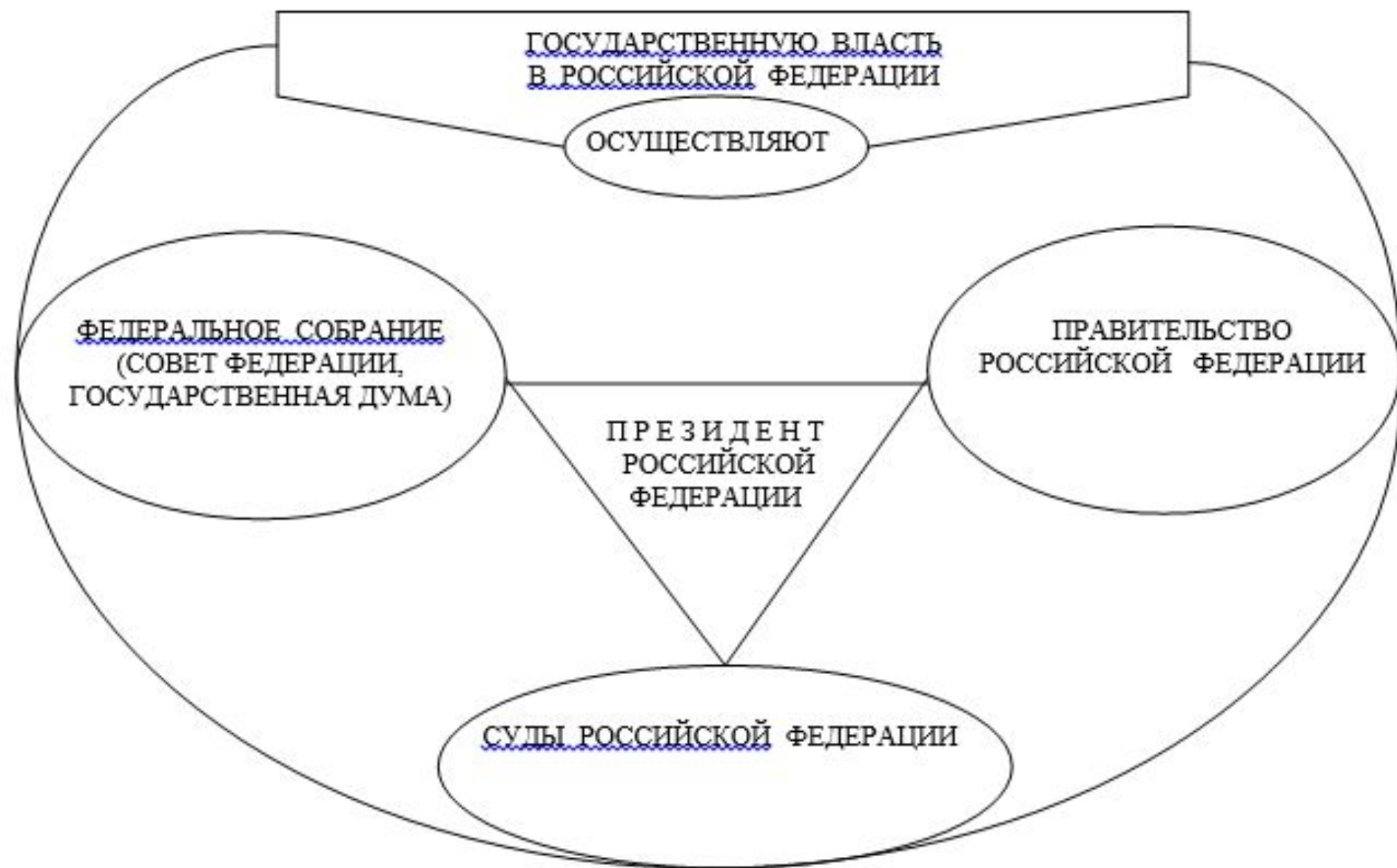

ПОНЯТИЕ И ПРИЗНАКИ ГОСУДАРСТВЕННЫХ ОРГАНОВ

Основные понятия	Государственный орган	Это составная часть механизма государства, которая имеет собственную структуру, определенные законом полномочия властного характера по управлению конкретной сферой общественной жизни и тесно взаимодействует с другими элементами государственного механизма, образуя единое целое
	Орган государственной власти	<p>Это созданная в установленном законодательством порядке структура, наделенная государственно-<u>властными полномочиями</u> по установленному кругу предметов ведения.</p> <p>Орган государственной власти является разновидностью государственного органа, образуемый и функционирующий на основе принципа разделения властей</p>
Признаки государственных органов	Образуются в законодательном порядке, который определяет их компетенцию	
	Являются самостоятельными элементами государственного аппарата	
	Взаимодействуют между собой. Они образуют единый социальный организм, главной задачей которого является обеспечение нормального функционирования общества, защита законных прав и интересов личности, охрана внешней безопасности и территориальной целостности государства	
Признаки органа государственной власти	Создается и действует от имени государства – РФ или ее субъекта	
	Действует на основе законов и других нормативных правовых актов	
	Выполняет свойственные только ему задачи и функции	
	Обладает собственной компетенцией	
	Характеризуется организационной обособленностью и самостоятельностью	
	Наделен властными полномочиями (его решения принимаются от имени государства, носят обязательный характер для всех)	

ГОСУДАРСТВЕННЫЙ ОРГАН

Составная часть государственного аппарата,
образуемая в установленном законом порядке и наделенная
государственно-властными полномочиями, необходимыми для осуществления
функций государственной власти

Образуется в точном соответ-
ствии с законом

Имеет четко определенную зако-
ном структуру

Уполномочен
Российским государством осу-
ществлять строго определенные
задачи и функции

Осуществляет свою
деятельность в присущих ему ор-
ганизационно-правовых формах

Государственные органы в Российской Федерации составляют
единую систему государственной власти – совокупность
органов законодательной, исполнительной и судебной власти, осу-
ществляющих в присущих им организационно-правовых формах
функции единой государственной власти

Органы законодательной (предста-
вительной) власти

Органы исполнительной государ-
ственной власти

Органы судебной
государственной власти

КОНСТИТУЦИОННЫЕ ПРИНЦИПЫ ОРГАНИЗАЦИИ И ДЕЯТЕЛЬНОСТИ ОРГАНОВ ГОСУДАРСТВЕННОЙ ВЛАСТИ РОССИЙСКОЙ ФЕДЕРАЦИИ

Формирование государственных органов народом или по его поручению соответствующим органом власти

Разделение властей.
Самостоятельность органов законодательной, исполнительной и судебной власти

Территориальная организация властных структур

Единство системы государственной власти. Разграничение предметов ведения и полномочий между органами государственной власти РФ органами государственной власти субъектов РФ

Законность в деятельности органов государственной власти

Осуществление своих полномочий в интересах реализации прав и свобод человека и гражданина

Никакая идеология не может устанавливаться в качестве государственной или обязательной. Употребление в органах государственной власти национальных языков наряду с русским

Конституционные принципы организации и деятельности органов государственной власти – это устанавливаемые Конституцией РФ общие, не связанные с особенностями их внутреннего устройства основные начала формирования, организации и деятельности (включая взаимодействие) органов государственной власти

КОНСТИТУЦИОННЫЕ ПРИНЦИПЫ ОРГАНИЗАЦИИ И ДЕЯТЕЛЬНОСТИ ОРГАНОВ ГОСУДАРСТВЕННОЙ ВЛАСТИ

Принцип приоритета прав и свобод человека и гражданина	Органы государственной власти принимают меры по охране и защите от всевозможных посягательств права и свободы личности. В статье 2 Конституции РФ сказано: «Признание, соблюдение и защита прав и свобод человека и гражданина – обязанность государства»
Принцип народовластия	Суверенитет народа проявляется в том, что народ признается в качестве верховного носителя всей власти. Народ осуществляет свою власть непосредственно, а также через органы государственной власти и местного самоуправления. Высшим и непосредственным выражением власти народа являются референдум и свободные выборы. Статья 3 Конституции РФ гласит: «Носителем суверенитета и единственным источником власти в Российской Федерации является многонациональный народ»
Принцип федерализма	Выражается в единстве системы государственной власти, разграничении предметов ведения и полномочий между органами государственной власти Российской Федерации и ее субъектов, а также в том, что во взаимоотношениях с федеральными органами все субъекты Федерации между собой равноправны. Это вытекает из статей 1, 5, 11, 73, 77 Конституции РФ
Принцип разделения властей	Благодаря этому принципу в системе государственной власти устанавливается такой порядок взаимоотношений между органами государственной власти, который позволяет им сдерживать и контролировать друг друга, не допуская концентрации власти в руках одного лица или органа. При этом все ветви власти взаимосвязаны, взаимодействуют и образуют единый государственный организм
Принцип сдержек и противовесов	Система сдержек и противовесов, устанавливаемая в Конституции РФ и законах, препятствует развитию в государстве авторитарных и тоталитарных тенденций, обеспечиваются свобода в обществе, защита прав и свобод человека и гражданина
Принцип законности	Он означает обязательность соблюдения всеми органами государственной власти Конституции РФ, федеральных конституционных, федеральных законов и подзаконных актов Российской Федерации. Конституция РФ закрепляет этот принцип в части 2 ст. 15, в которой сказано, что органы государственной власти, органы местного самоуправления, должностные лица, граждане и их объединения обязаны соблюдать Конституцию РФ и законы
Принцип деидеологизации	В части 1 ст. 13 Конституции РФ установлено: «В Российской Федерации признается идеологическое многообразие». Это означает возможность свободного сосуществования в обществе различных политических взглядов, научных школ, концепций, доктрин. В соответствии с частью 2 ст. 13 Конституции РФ никакая идеология не может устанавливаться в качестве государственной или обязательной
Принцип светскости	Означает взаимное невмешательство государства и его органов в дела церкви и религиозных организаций в государственные дела. Конституция РФ в части 1 ст. 14, провозглашая светский характер российского государства, запрещает устанавливать какую бы то ни было религию в качестве государственной или обязательной»

СИСТЕМА ГОСУДАРСТВЕННЫХ ОРГАНОВ

Президент РФ	Является главой государства. Он выступает в качестве гаранта Конституции РФ, прав и свобод человека и гражданина. Президент согласно ст. 80 Конституции РФ обеспечивает согласованное функционирование и взаимодействие органов государственной власти. Президент не входит ни в одну из ветвей власти		
Законодательные органы государственной власти	Понятие	Законодательные органы государственной власти – это образуемые непосредственно народом, подотчетные и ответственные перед ним государственные органы, уполномоченные народом и осуществляющие в его интересах государственную власть	
	Виды	Федеральные	Федеральным законодательным и представительным органом РФ является Федеральное Собрание РФ (парламент). Это общегосударственный, общероссийский орган государственной власти, действующий в масштабе всей РФ. Все другие законодательные органы, функционирующие на территории РФ, являются региональными. Действующими в пределах соответствующего субъекта РФ
		Региональные	Народные собрания, государственные собрания, верховные советы, законодательные собрания республик в составе РФ; думы, законодательные собрания, областные собрания и другие законодательные органы власти краев, областей, городов федерального значения, автономной области и автономных округов. Основная особенность этих органов состоит в том, что они избираются непосредственно народом и никаким другим путем формироваться не могут
Компетенция	Органы законодательной власти принимают решения, воплощаемые в соответствующих актах, принимают меры к исполнению своих решений и осуществляют контроль за их реализацией. Решения законодательных органов обязательны к исполнению всеми другими органами соответствующего уровня, а также всеми нижестоящими органами <u>государственной власти</u> и органами местного самоуправления		
Исполнительные органы государственной власти	Понятие	Исполнительные органы государственной власти – это формируемые представительными учреждениями или <u>иным путем</u> органы государства, осуществляющие исполнительно-распорядительную деятельность	
	Виды	По компетенции	Федеральные
региональные			Президенты республик, губернаторы, мэры городов федерального значения, правительства республик, администрации краев, министерства, мэрии и их <u>структуры</u> и др.

СИСТЕМА ГОСУДАРСТВЕННЫХ ОРГАНОВ

<u>Исполнительные органы государственной власти</u>	Виды	По способу принятия решений	Единоначальные	Например, федеральные министерства
			Коллегиальные	Например, правительство РФ
	По характеру полномочий	Органы общей компетенции	органы, ведущие вопросами исполнительной деятельности (правительство, краевая, областная администрация)	
		Органы специальной компетенции	Органы, ведущие отдельными сферами и отраслями (министерство, департамент, управление в составе администрации края, области и др.)	
Компетенция	Органы исполнительной власти осуществляют особый вид государственной деятельности, которая носит исполнительный и распорядительный характер. Они непосредственно исполняют акты представительных органов государственной власти, указы Президента РФ, организуют исполнение этих актов или своими распоряжениями обеспечивают их исполнение			
Судебные органы государственной власти	Осуществляют судебную власть посредством конституционного, гражданского, административного и уголовного судопроизводства			
	Федеральные суды	Конституционный Суд РФ	Единственное судебное учреждение, компетентное решать вопросы, указанные в ст.125 Конституции РФ (разрешает дела о соответствии Конституции РФ федеральных законов органов государственной власти, конституций республик, уставов и др. нормативно-правовых актов органов государственной власти РФ и субъектов РФ и др.)	
		Федеральные суды общей юрисдикции	Представляют собой систему судов, возглавляемых Верховным судом РФ, осуществляющих судопроизводство по уголовным, гражданским, административным и иным делам, относящихся к их подсудности	
		Арбитражные суды	Возглавляемые Высшим арбитражным судом РФ, осуществляющие правосудие в сфере предпринимательской и иной экономической деятельности и рассматривающие другие дела, отнесенные к их компетенции федеральным законом	
	Суды субъектов РФ	Конституционные (уставные) суды субъектов РФ и мировые судьи, являющиеся судьями общей юрисдикции субъектов РФ		

ВИДЫ ГОСУДАРСТВЕННЫХ ОРГАНОВ

По порядку их создания и характеру выполняемых ими задач	Представительные (законодательные) органы	Избираемые населением, обладающие исключительным правом на принятие законодательных актов (например, Государственная Дума РФ)
	Исполнительные органы	Основная форма деятельности которых – исполнительно-распорядительная (например, Правительство РФ)
	Судебные органы	Осуществляющие правосудие и уполномоченные применять государственное принуждение (например, федеральные суды)
	Органы контрольные органы	Их деятельность состоит в проверке соответствия актов и действий государственных и иных органов, их должностных лиц с точки зрения законности и целесообразности (например, прокуратура, Счетная палата РФ)
По структуре или способу организации	Простые органы гос. власти	Не имеют внутреннего подразделения (например, нотариат)
	Сложные органы гос. власти	Обладают соответствующей структурой организации (например, министерства)
В зависимости от территориальной сферы деятельности	Федеральные органы гос. власти	Президент РФ, Федеральное Собрание РФ, федеральные органы исполнительной власти и суды РФ
	Органы гос. власти субъектов Федерации	Законодательные, исполнительные и судебные органы гос. власти
По характеру полномочий	Органы общей компетенции	Например, Правительство РФ
	Органы специальной компетенции	Например, Министерство внутренних дел
	Органы межотраслевой компетенции	Например, Федеральная служба государственной статистики РФ
В зависимости от порядка формирования	Назначаемые органы гос. власти	Например, Правительство РФ
	Формируемые органы гос. власти	Например, Совет Федерации Федерального Собрания РФ
	Избираемые органы гос. власти	Например, Государственная Дума Федерального Собрания РФ
По порядку осуществления компетенции	Коллегиальные органы государственной власти	Например, Правительство РФ
	Единоличные органы гос. власти	Например, Президент РФ
По срокам полномочий	Постоянные органы гос. власти	Которые создаются без ограничения срока действий (например, Совет Федерации Федерального Собрания РФ)
	Временные органы гос. власти	Создаются на определенный срок (например, Государственная Дума Федерального Собрания РФ – депутаты избираются на 4 года)

ЗАКОНОДАТЕЛЬНЫЕ (ПРЕДСТАВИТЕЛЬНЫЕ) ОРГАНЫ
ГОСУДАРСТВЕННОЙ ВЛАСТИ В РОССИЙСКОЙ ФЕДЕРАЦИИ

Представляют интересы народа, избираются путем
всеобщих, прямых и равных выборов при тайном голосовании

Формируют государственную волю народа, выражают ее в законах, обязательных
для исполнения всеми другими государственными органами, должностными лицами и гражданами

Составляют основу государственного аппарата,
осуществляют контроль от имени народа за другими органами государства

Объединяют все нации и народности в единое государство

Существуют в единой системе представительных органов государственной власти

Федеральное Собрание – парламент
Российской Федерации
(Совет Федерации, Государственная Дума РФ)

Парламенты республик, входящих
в состав Российской Федерации

Представительные (законодательные)
органы краев, областей, автономных округов, автоном-
ной области, городов федерального значения

ПРИНЦИПЫ ДЕЯТЕЛЬНОСТИ ЗАКОНОДАТЕЛЬНЫХ (ПРЕДСТАВИТЕЛЬНЫХ) ОРГАНОВ ГОСУДАРСТВЕННОЙ ВЛАСТИ

- Самостоятельность
- Разделение властей – основной принцип демократического правового государства
- Органы представительной власти не могут занимать авторитарно-абсолютного положения
- Деятельность органов представительной власти ограничена системой сдержек и противовесов:
 - волей народа общественным мнением
 - нормами Конституции России
 - интересами политических сил, ведущих борьбу за место в парламенте
 - полномочиями исполнительной власти
 - судебной властью
 - полномочиями Президента РФ

Компетенция законодательной (представительной) государственной власти складывается из полномочий:

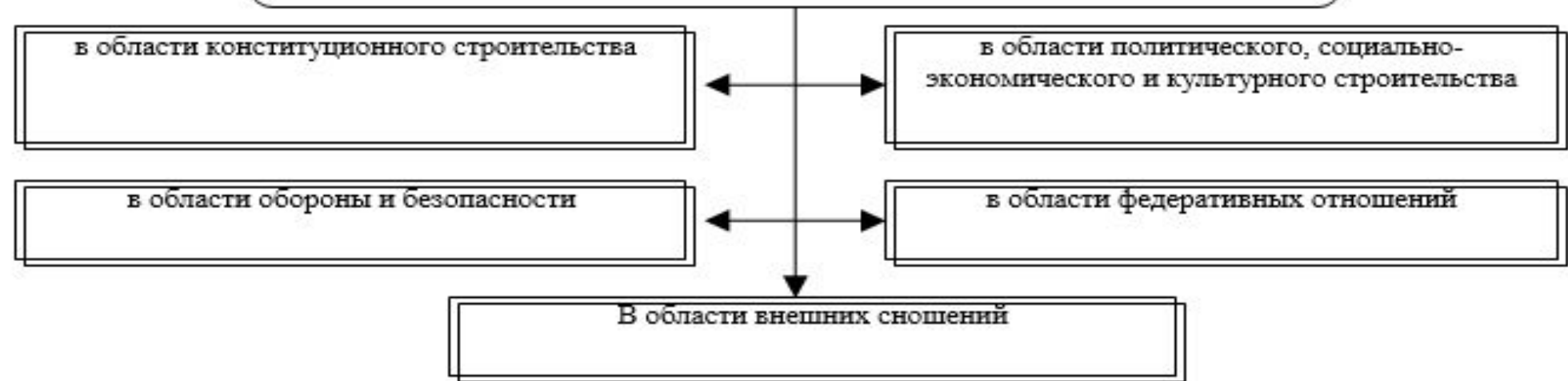

ГОСУДАРСТВЕННЫЕ ОРГАНЫ ИСПОЛНИТЕЛЬНОЙ ВЛАСТИ В РОССИЙСКОЙ ФЕДЕРАЦИИ

Осуществляют исполнительно-распорядительную деятельность на основании и во исполнение законов	Либо образуются (назначаются) соответствующими руководителями исполнительной власти, <u>либо избираются</u> в ходе выборов
Издают подзаконные правовые акты	
Подотчетны и подконтрольны представительным органам в вопросах их компетенции	
Действия исполнительных органов, их должностных лиц могут быть обжалованы в суде	

В пределах ведения РФ и полномочий РФ по предметам совместного ведения РФ и субъектов РФ федеральные органы исполнительной власти и органы исполнительной власти субъектов РФ образуют единую систему исполнительной власти в России, основанную на принципе подчинения нижестоящих органов вышестоящим

Федеральные органы исполнительной власти

Правительства, министерства и другие органы исполнительной власти республик в составе РФ

Главы администраций, правительства и иные органы исполнительной власти других субъектов РФ

Правительство РФ
Указ Президента РФ от 9 марта 2004 г.
№ 314 «О системе и структуре федеральных органов исполнительной власти»

Федеральные органы исполнительной власти могут создавать свои территориальные органы; органы исполнительной власти РФ и субъектов РФ имеют возможность взаимного делегирования полномочий

По характеру полномочий органы исполнительной власти подразделяются на:

Органы общей компетенции

ведают всеми или многими отраслями исполнительной деятельности (Правительство РФ, правительства субъектов РФ)

Органы специальной компетенции

ведают отдельными отраслями или сферами исполнительной деятельности (министерства, государственные комитеты федерации и субъектов федерации)

Отраслевые,
руководящие определенными
отраслями управления (министерства)

Межотраслевые,
осуществляющие межотраслевое управление
(федеральные службы и агентства)

Компетенция органов исполнительной власти
состоит из полномочий в области:

- Финансово-экономической
- Бюджетной, кредитно-денежной
- Социально-культурной
- Охраны общественного порядка
- Науки и образования

- Обороны и государственной безопасности
- Внешней политики
- Экологии и природопользования
- Иные полномочия

СУДЕБНАЯ ВЛАСТЬ В РОССИЙСКОЙ ФЕДЕРАЦИИ

Особенности правового положения

→ Органы судебной власти выполняют особый вид государственной деятельности – осуществление правосудия; никакие другие органы и лица не вправе принимать на себя осуществление правосудия

→ Судебная власть в РФ осуществляется только судами в лице судей и привлекаемых в установленном законом порядке к осуществлению правосудия присяжных, народных и арбитражных заседателей

→ Суды осуществляют судебную власть самостоятельно, в соответствии с Конституцией и законами РФ, судьи неприкосновенны и несменяемы

→ Судебная власть осуществляется посредством конституционного, гражданского, административного и уголовного судопроизводства

→ Судьи федеральных судов назначаются в порядке, определяемом Конституцией РФ и соответствующим законом; мировые судьи, а также судьи конституционных (уставных) судов субъектов РФ назначаются (избираются) в порядке, установленном законами субъектов РФ

→ Постановления, распоряжения, требования и другие обращения судов имеют общеобязательную силу

8. ИЗБИРАТЕЛЬНОЕ ПРАВО В РОССИЙСКОЙ ФЕДЕРАЦИИ

Правовое регулирование отношений, связанных с выборами представительных органов, характеризуется:

Совокупностью государственно-правовых норм, регулирующих порядок организации и проведения выборов высших должностных лиц, представительных органов государственной власти федерации, субъектов федерации и органов местного самоуправления



Избирательное право как право конкретного гражданина
на избирать и быть избранным
(субъективное право)
подразделяется на:

АКТИВНОЕ избира-
тельное право

право граждан РФ из-
бирать в органы госу-
дарственной власти и
органы местного само-
управления

с 18 лет

Возраст уста-
навливается
Конституцией,
законами

ПАССИВНОЕ избира-
тельное право

право граждан РФ быть
избранными в органы
государственной власти
и органы местного
самоуправления

Минимальный возраст кандидата (гражданин России)

21 год

при выборах в Государственную Думу Федерального Собрания России

35 лет

при выборах Президента Российской Федерации

30 лет

при выборах (назначении) главы исполнительного органа государственной власти
(Президента) субъекта Российской Федерации

ВИДЫ ИЗБИРАТЕЛЬНЫХ СИСТЕМ

Понятие	В широком смысле	Это часть (элемент) политической системы общества, совокупность общественных отношений, возникающих в процессе реализации основного политического права граждан – избирать и быть избранными	
Виды	В узком смысле	Это совокупность избирательных действий и процедур (заключенных в соответствующих нормах права), обеспечивающих формирование выборных единиц в зависимости от принятого (нормативно закреплённого) способа их избрания	
	Мажоритарная (исторически стала первой используемой избирательной системой)	Избранным считается кандидат (или список кандидатов), получивший по данному избирательному округу большинство голосов. Имеет три разновидности:	<i>Система абсолютного большинства</i> голосов, т.е. получение кандидатом более 1/2 голосов избирателей, принявших участие в голосовании
			<i>Система относительного большинства</i> голосов, т.е. получение кандидатом большего числа голосов, чем получили другие кандидаты
			<i>Система квалифицированного большинства</i> голосов, когда требуется квалифицированное большинство голосов (2/3, 3/4 и т.д.)
Пропорциональная	Обеспечивает соответствие между количеством голосов избирателей, полученных списком кандидатов, и числом доставшихся им мандатов. При этом существует определенный барьер, который необходимо преодолеть для того, чтобы участвовать в распределении мандатов. Например, при выборах депутатов в Государственную Думу установлен 1% барьер, т.е. необходимо получить не менее 7% голосов избирателей, принявших участие в голосовании, чтобы участвовать в распределении мандатов		
Смешанная	Призвана соединить позитивные стороны мажоритарной и пропорциональной избирательных систем. Считается, что этот вид избирательной системы позволяет наиболее точно выразить политические пристрастия избирателей		

ПРИНЦИПЫ ИЗБИРАТЕЛЬНОГО ПРАВА

Закрепленные в Конституции РФ, федеральном законодательстве основополагающие правила организации и проведения выборов

Всеобщее избирательное право

Равное избирательное право

Периодичность проведения выборов

Свободное и добровольное участие в выборах

Тайное голосование

Прямое избирательное право

ПРИНЦИПЫ ИЗБИРАТЕЛЬНОГО ПРАВА

Понятие	Избирательного права	Это основополагающие начала, являющиеся фундаментом правового регулирования избирательных отношений, которые обеспечивают механизм правового регулирования, служат критерием законности и правомерности действий граждан, их избирательных объединений, (системы) избирательных комиссий, органов государственной власти и органов местного самоуправления, судов общей юрисдикции
	Российского избирательного права	Общепризнанные, базовые, универсальные начала, отражающие демократическую природу выборов как конституционной основы народовластия, определяющие фундамент правового регулирования избирательных прав, согласованную систему гарантий и процедур, обеспечивающих императивное, честное проведение различных видов выборов в России, реализацию и защиту избирательных прав граждан
Характеристика принципов	Обладают <u>универсальностью</u> , высшей императивностью (обязательностью) и <u>общезначимостью</u>	
	Образуют определенную систему, для которой характерно наличие особых связей, отражающих роль и значение отдельных правовых начал для формирования и развития российского права, составляющих его отрасли и институты	
	Очерчивают основополагающие параметры, в рамках которых складывается правовой механизм регулирования избирательных отношений	
	Определяют направление развития избирательного права в качестве подотрасли конституционного права	
Группы принципов	Принципы организации и проведения выборов	Обязательность
		Периодичность, своевременность назначения
		<u>Свобода</u> , альтернативность (<u>конкурентность</u>), состязательность выборов
		<u>Допустимость</u> различных избирательных систем
		Независимость органов (избирательных комиссий), обеспечивающих проведение выборов
		Подлинность (<u>несфальсифицированность</u>) выборов
		Федеративная основа российского избирательного права
		Разграничение полномочий между субъектами избирательного процесса
	Принципы участия граждан России в выборах	Запрет одновременного проведения выборов и референдума РФ
		Всеобщее
		Равное
		Прямое избирательное право
	Принципы дополняющие две предыдущие группы	Добровольность реализации субъективных избирательных прав на основе личного и тайного голосования
Гласность, открытость		
Территориальная основа выборов		
		Ответственность за нарушение избирательных прав граждан РФ

ВСЕОБЩЕЕ ИЗБИРАТЕЛЬНОЕ ПРАВО

В выборах участвуют все граждане Российской Федерации независимо от пола, расы, языка, социального и имущественного положения, образования, политических убеждений, отношения к религии. Ограничения предусматриваются Конституцией РФ

Избирательным правом

обладают

граждане Российской Федерации, достигшие 18-летнего возраста

не обладают

- граждане, признанные судом недееспособными
- граждане, содержащиеся в местах лишения свободы по приговору суда

Организационные и правовые гарантии

- четко регулируемый нормативно-правовыми актами порядок составления списков избирателей;
- возможность досрочного голосования избирателями, которые не будут находиться в день выборов в месте своего постоянного жительства;
- организация голосования по месту нахождения граждан, не имеющих возможность прибыть на участок по состоянию здоровья и другим уважительным причинам;
- осуществление этого принципа обеспечивается мерами уголовно-правовой защиты

9. ПРЕЗИДЕНТ РОССИИ – ГЛАВА ГОСУДАРСТВА

(ст. 80 Конституции РФ)



ИЗБРАНИЕ ПРЕЗИДЕНТА РФ

Президент РФ

Считается избранным

Вступает в должность

если зарегистрированный кандидат получил более половины голосов избирателей, принявших участие в голосовании

на тридцатый день со дня опубликования Центральной избирательной комиссией РФ общих результатов выборов Президента РФ

Выборы считаются состоявшимися

если в них приняло участие более половины избирателей, внесенных в списки избирателей

В случае, если выборы Президента РФ признаны несостоявшимися, недействительными, либо если на день проведения повторного голосования оба зарегистрированных кандидата, по которым назначено повторное голосование, сняли свои кандидатуры, либо если при повторном голосовании ни один зарегистрированный кандидат не был избран на должность Президента РФ, назначаются повторные выборы.

Голосование на повторных выборах проводится не позднее чем через четыре месяца со дня первоначальных выборов либо не позднее чем через три месяца со дня признания выборов несостоявшимися или недействительными

СИСТЕМА (МЕХАНИЗМ) ОБЕСПЕЧЕНИЯ ДЕЯТЕЛЬНОСТИ ПРЕЗИДЕНТА РФ

Система (механизм) обеспечения деятельности Президента РФ – совокупность создаваемых Президентом РФ в соответствии с Конституцией РФ, федеральными законами и указами Президента РФ постоянно действующих при нем органов, структурных подразделений и служб для реализации его конституционных функций и полномочий

Механизм обеспечения деятельности Президента РФ

Совет Безопасности РФ – конституционный орган, осуществляющий подготовку решений Президента РФ по вопросам обеспечения защищенности жизненно важных интересов личности, общества и государства от внутренних и внешних угроз, проведения единой государственной политики в области обеспечения безопасности

Группа федеральных органов исполнительной власти РФ, непосредственно подведомственных Президенту РФ:

- МО;
- МЧС;
- МВД;
- МИД;
- Министерство юстиции;
- ФСБ;
- СВР;
- ФСО;
- ФСКН;
- ГФС;
- ГУ специальных программ;
- Управление делами

Постоянно действующие консультативно-совещательные органы общественного характера при Президенте РФ:

- Президентский совет⁴
- Консультативно-политический совет;
- Судебная палата по информационным спорам;
- Государственный совет РФ

Коллегиальные консультативно-координационные органы государственно-общественного характера при Президенте РФ:

- Комиссия по вопросам гражданства;
- Комиссия по вопросам помилования;
- Комиссия по государственным наградам;
- Совет по местному самоуправлению

- Администрация Президента РФ (аппараты, управления, канцелярия, секретариат, референтура отделы);

- Полномочные представители Президента РФ в федеральном округе

ПОЛНОМОЧИЯ ПРЕЗИДЕНТА РФ ПО ВОПРОСАМ СТАТУСА ЛИЧНОСТИ

Гражданство

Президент РФ согласно п. "а" ст. 89 Конституции РФ решает вопросы гражданства РФ.

ч. 1 ст. 6 Конституции РФ предусматривает, что гражданство РФ приобретается и прекращается в соответствии с федеральным законом РФ от 31.05.2002 г. №62-ФЗ «О гражданстве Российской Федерации». Он в основном и регламентирует действия Президента в вопросах российского гражданства

Предоставление политического убежища

На основании ч. 1 ст. 63 Конституции РФ политическое убежище предоставляется иностранным гражданам и лицам без гражданства в соответствии с нормами международного права.

По ч. 2 ст. 63 в РФ не допускается выдача другим государствам лиц, преследуемых за политические убежища, а также за действия (или бездействие), не признаваемые в РФ преступлением

Помилование

Помилование – это исключительное право президента РФ, которое состоит в смягчении наказания или в освобождении от него лиц, обратившихся к Президенту с таким ходатайством, в отношении которых вынесенный судом обвинительный приговор вступил в законную силу.

АКТ ПОМИЛОВАНИЯ

- индивидуально определенный, т.е. касается определенного лица или круга лиц;
- не может применяться неперсонифицированно, без указания фамилий лиц, в отношении которых оно применяется.

Помилование применяется Президентом после тщательного рассмотрения соответствующего ходатайства специальной комиссией при Президенте, рекомендации которой он учитывает. (При этом речь идет не только о лицах, которые были приговорены судом к смертной казни, но и тех, судебные приговоры которых предусматривают другие виды наказания).

Примечание. При замене в порядке помилования смертной казни лишением свободы оно может быть назначено пожизненно

ПОЛНОМОЧИЯ ПРЕЗИДЕНТА РОССИИ ПО ФОРМИРОВАНИЮ ОРГАНОВ
ЗАКОНОДАТЕЛЬНОЙ (ПРЕДСТАВИТЕЛЬНОЙ) ВЛАСТИ
И В ЗАКОНОДАТЕЛЬНОМ ПРОЦЕССЕ

Назначает выборы
Государственной Думы Федерального Собрания
в соответствии с Конституцией РФ и федераль-
ным законом «О выборах депутатов Государ-
ственной Думы Федерального Собрания Рос-
сийской Федерации»

Распускает Государственную Думу
в случаях и в порядке, установленных Консти-
туцией России

Обладает правом законодательной
инициативы

Обладает правом обращения с за-
просом в Конституционный Суд
РФ

Обладает правом отлагательного
вето при подписании федеральных
законов

Обладает правом внесения предло-
жений о поправках и пересмотре
Конституции России

Подписывает федеральные законы

Назначает референдум в порядке,
установленном федеральным кон-
ституционным законом
«О референдуме Российской Фе-
дерации»

Обнародует федеральные законы

ПОЛНОМОЧИЯ ПРЕЗИДЕНТА РОССИИ ПО ФОРМИРОВАНИЮ ГОСУДАРСТВЕННЫХ ОРГАНОВ

Полномочия по формированию
Правительства России

Назначает с согласия Государственной Думы Председателя Правительства РФ

Принимает решение об отставке
Правительства РФ

Назначает и освобождает от должности заместителей председателя
Правительства РФ, федеральных министров (по предложению Председателя
Правительства РФ)

Имеет право председательствовать на
заседаниях Правительства РФ

Приостанавливает действие актов органов исполнительной власти субъектов РФ, если они противоречат Конституции РФ, федеральным законам, международным обязательствам РФ или правам и свободам человека и гражданина до решения этого вопроса судом

Полномочия по организации и деятельности других
исполнительных органов

Представляет Государственной Думе кандидатуры на
должность Председателя Центрального Банка РФ и ставит
вопрос об освобождении от этой должности

Формирует и возглавляет Совет Безопасности РФ

Формирует Администрацию Президента России

Назначает и освобождает высшее командование
Вооруженных Сил России

Назначает и отзывает после консультаций с соответствующими комитетами и комиссиями палат Федерального Собрания, дипломатических представителей России в иностранных государствах и международных организациях

Разрешает разногласия между органами государственной власти РФ и органами государственной власти субъектов РФ, а также между органами государственной власти субъектов РФ

ПОЛНОМОЧИЯ ПРЕЗИДЕНТА РОССИИ
В ОБЛАСТИ ВНЕШНЕЙ ПОЛИТИКИ

Осуществляет
руководство внешней по-
литикой России

Ведет переговоры и под-
писывает международные
договоры России

Подписывает
ратификационные
грамоты

Принимает верительные и
отзывные грамоты аккре-
дитуемых при нем дипло-
матических представите-
лей

ПОЛНОМОЧИЯ ПРЕЗИДЕНТА РОССИИ ПО ОХРАНЕ СУВЕРЕНИТЕТА
РОССИЙСКОЙ ФЕДЕРАЦИИ, ЕЕ НЕЗАВИСИМОСТИ
И ГОСУДАРСТВЕННОЙ ЦЕЛОСТНОСТИ

В случае агрессии против Российской Федерации
или непосредственной угрозы агрессии вводит на терри-
тории России или в отдельных ее местностях военное
положение с незамедлительным сообщением об этом
палатам Федерального Собрания РФ

При обстоятельствах и в порядке,
предусмотренных федеральным конституционным за-
коном, вводит на территории России или в отдельных ее
местностях чрезвычайное положение с незамедлитель-
ным сообщением об этом палатам Федерального
Собрания РФ

АКТЫ ПРЕЗИДЕНТА РОССИЙСКОЙ ФЕДЕРАЦИИ

УКАЗЫ

РАСПОРЯЖЕНИЯ

Нормативные

Индивидуально-правовые

Нормативного характера

Ненормативного характера

Содержат правовые нормы, действие которых распространяется на неопределенный круг лиц на всей территории России

- вопросы гражданства РФ;
- награждение государственными наградами РФ;
- присвоение почетных званий;
- присвоение высших воинских и высших специальных званий;
- о помиловании

Об утверждении положений, иных актов

О назначении на должность, освобождении от должности и др.

Указы и распоряжения Президента РФ обязательны для исполнения на всей территории России.
Акты Президента РФ не должны противоречить Конституции России и федеральным законам

ПРАВОВОЕ РЕГУЛИРОВАНИЕ ВЫБОРОВ ПРЕЗИДЕНТА РОССИИ

Президент Российской Федерации избирается на 4 года

Выборы назначает Совет Федерации Федерального Собрания РФ

Не ранее чем за 100 дней и не позднее чем за 90 дней до дня голосования

Право выдвижения кандидата на должность Президента РФ принадлежит

Политическим партиям, избирательным блокам, в порядке самовыдвижения

Выборы проводятся по единому федеральному избирательному округу, включающему в себя всю территорию России

Подготовку и проведение выборов осуществляют

Центральная избирательная комиссия РФ

Избирательные комиссии субъектов РФ

Территориальные (районные, городские и др.) избирательные комиссии

Участковые избирательные комиссии

Подготовка, проведение выборов и определение их результатов осуществляется в соответствии с нормами Конституции РФ и федеральных законов: от 12.06.2002 г. № 67-ФЗ «Об основных гарантиях избирательных прав и правах на участие в референдуме граждан Российской Федерации», от 10.01.2003 г. № 19-ФЗ «О выборах Президента Российской Федерации», от 11.07.2001 г. № 95-ФЗ «О политических партиях»

ПРЕКРАЩЕНИЕ ПОЛНОМОЧИЙ ПРЕЗИДЕНТА РОССИИ

Основания прекращения полномочий

Истечение срока пребывания Президента РФ в должности с момента принесения присяги вновь избранным Президентом РФ

Досрочно

Отставка

Стойкая неспособность по состоянию здоровья осуществлять свои полномочия

Отрешение от должности

Может быть отрешен от должности Советом Федерации только на основании выдвинутого Государственной Думой обвинения в государственной измене или совершении иного тяжкого преступления

Принимает решение об отрешении Президента РФ от должности Совет Федерации 2/3 голосов

Решение о выдвижении обвинения принимается 2/3 депутатов Государственной Думы при наличии заключения специальной комиссии, образованной Государственной Думой

подтверждение

Заключение Верховного Суда РФ о наличии в действиях Президента РФ признаков преступления

проверка

Инициатива 1/3 депутатов Государственной Думы

Заключение Конституционного Суда РФ о соблюдении установленного порядка выдвижения обвинения

Решение должно быть принято не позднее чем в 3-х месячный срок после выдвижения обвинения против Президента. Если решение не будет принято, обвинение считается отклоненным

10. ФЕДЕРАЛЬНОЕ СОБРАНИЕ – ПАРЛАМЕНТ РОССИЙСКОЙ ФЕДЕРАЦИИ

Является представительным и законодательным органом России

СТРУКТУРА

СОВЕТ ФЕДЕРАЦИИ

срок полномочий членов
Совета Федерации
определен порядком
формирования Совета
Федерации

Формируется из представи-
телей субъектов федерации
– по одному представителю
от представительного и ис-
полнительного органов гос-
ударственной власти

ГОСУДАРСТВЕННАЯ

ДУМА

(избирается на 4 года)

450 депутатов Государственной Ду-
мы избираются по федеральному из-
бирательному округу пропорцио-
нально числу голосов, поданных за
федеральные списки кандидатов в
депутаты, выдвинутые политически-
ми партиями, избирательными бло-
ками

Счетная палата



КОМПЕТЕНЦИЯ СОВЕТА ФЕДЕРАЦИИ

Утверждение изменения границ между субъектами РФ

Решение вопроса о возможности использования Вооруженных Сил РФ за пределами территории России

Назначение на должность судей Конституционного Суда РФ, Верховного Суда РФ, Высшего Арбитражного Суда РФ

Утверждение указа Президента РФ о введении военного положения

Назначение выборов Президента Российской Федерации

Назначение на должность и освобождение от должности Генерального прокурора РФ

Утверждение указа Президента РФ о введении чрезвычайного положения

Отрешение Президента Российской Федерации от должности

Назначение на должность и освобождение от должности заместителя Председателя Счетной палаты и половины состава ее аудиторов

ПОСТАНОВЛЕНИЯ

по вопросам, отнесенным к ведению Совета Федерации, принимаются большинством голосов от общего числа членов палаты, если иной порядок принятия решения не предусмотрен Конституцией России

ГОСУДАРСТВЕННАЯ ДУМА

Председатель

Заместители председателя

Совет Государственной Думы

Комитеты

Комиссии

Государственная Дума избирает из своего состава

По законодательству и судебно-правовой реформе

По труду и социальной поддержке

По бюджету, налогам, банкам и финансам

По обороне и безопасности

По международным делам

По вопросам местного самоуправления

Другие (в соответствии с Регламентом)

Создаются на определенный срок или для решения конкретной задачи

Мандатная комиссия

Для проверки определенных данных о событиях и должностных лицах

Для подсчета результатов тайного голосования

Для дачи заключения о выдвижении обвинения против Президента России

Другие

ЗАДАЧИ КОМИТЕТОВ ФЕДЕРАЛЬНОГО СОБРАНИЯ

Определяются Регламентами палат

Комитеты палат по вопросам своего ведения

Осуществляют подготовку и предварительное рассмотрение законопроектов

Организируют проводимые палатами парламентские слушания

Решают вопросы организации своей деятельности

Осуществляют подготовку заключений по принятым Государственной Думой законам

Дают заключения и предложения по соответствующим разделам проекта федерального бюджета

Осуществляют функции контроля за реализацией законодательства

Рассматривают иные вопросы, относящиеся к ведению палат

КОМПЕТЕНЦИЯ ГОСУДАРСТВЕННОЙ ДУМЫ

Дача согласия
Президенту РФ на назначение
Председателя Правительства Рос-
сийской Федерации

Решение вопроса
о доверии
Правительству Российской Феде-
рации

Назначение на должность
и освобождение от должности
Председателя
Центрального Банка России

Назначение на должность
и освобождение от должности
Председателя
Счетной палаты и половины соста-
ва ее аудиторов

Назначение на должность
и освобождение от должности
Уполномоченного
по правам человека

Объявление амнистии

Выдвижение обвинения
против Президента России для от-
решения его от должности

ПОСТАНОВЛЕНИЯ ГОСУДАРСТВЕННОЙ ДУМЫ

принимаются большинством голосов от общего числа депутатов, если иной порядок при-
нятия решений не предусмотрен Конституцией России

ОСНОВАНИЯ РОСПУСКА ГОСУДАРСТВЕННОЙ ДУМЫ ПРЕЗИДЕНТОМ РОССИИ

Государственная Дума может быть распущена Президентом Российской Федерации в следующих случаях:

Государственная Дума три раза отклоняет представленные на утверждение Президентом РФ кандидатуры Председателя Правительства РФ
(*ст. 111 Конституции РФ*)

Государственная Дума отказывается в доверии Правительству РФ
(*ст. 117 Конституции РФ*)

Государственная Дума в течение трех месяцев, повторно, выражает недоверие Правительству Российской Федерации
(*ст. 117 Конституции РФ*)

ГОСУДАРСТВЕННАЯ ДУМА НЕ МОЖЕТ БЫТЬ РАСПУЩЕНА

Государственная Дума не может быть распущена по основаниям, предусмотренным ст. 117 Конституции РФ, в течение года после ее избрания

С момента выдвижения ею обвинения против Президента РФ до принятия соответствующего решения Советом Федерации (*ч. 4 ст. 109 Конституции РФ*)

В период действия на всей территории России военного или чрезвычайного положения
(*ч. 5 ст. 109 Конституции РФ*)

В течение шести месяцев до окончания срока полномочий Президента РФ
(*ч. 5 ст. 109 Конституции РФ*)

ПРАВОВОЙ СТАТУС ДЕПУТАТА ФЕДЕРАЛЬНОГО СОБРАНИЯ

Закрепленные в законодательстве государства права и обязанности депутата, а также правовые и иные гарантии осуществления депутатской деятельности

ОСНОВНЫЕ ПРАВА

Право законодательной инициативы

Право решающего голоса по всем вопросам, рассматриваемым в соответствующей палате

Право на получение и распространение информации

Право на участие в работе комитетов и комиссий соответствующей палаты

ОСНОВНЫЕ ОБЯЗАННОСТИ

Поддержание постоянной связи с избирателями

Соблюдать правила депутатской этики

Предоставление в установленном порядке в налоговые органы декларации о доходах и сведений об изменении своего имущественного положения

ОСНОВНЫЕ ГАРАНТИИ ДЕПУТАТСКОЙ ДЕЯТЕЛЬНОСТИ

Обладает неприкосновенностью в течение срока полномочий

Обязательное государственное страхование

Освобождается от призыва на военную службу и на военные сборы

Другие (см. Федеральный закон от 8.05.1994 г. № 3-ФЗ «О статусе депутата Совета Федерации и статусе депутата Государственной Думы Федерального Собрания Российской Федерации»)

СУБЪЕКТЫ ПРАВА ЗАКОНОДАТЕЛЬНОЙ ИНИЦИАТИВЫ

Государственные органы и должностные лица, имеющие право вносить на рассмотрение законодательного органа проекты законов, предложения о внесении изменений и дополнений в действующие законы



ЗАКОНОДАТЕЛЬНЫЙ ПРОЦЕСС

Совокупность действий, посредством которых осуществляется законодательная деятельность государственных органов и должностных лиц

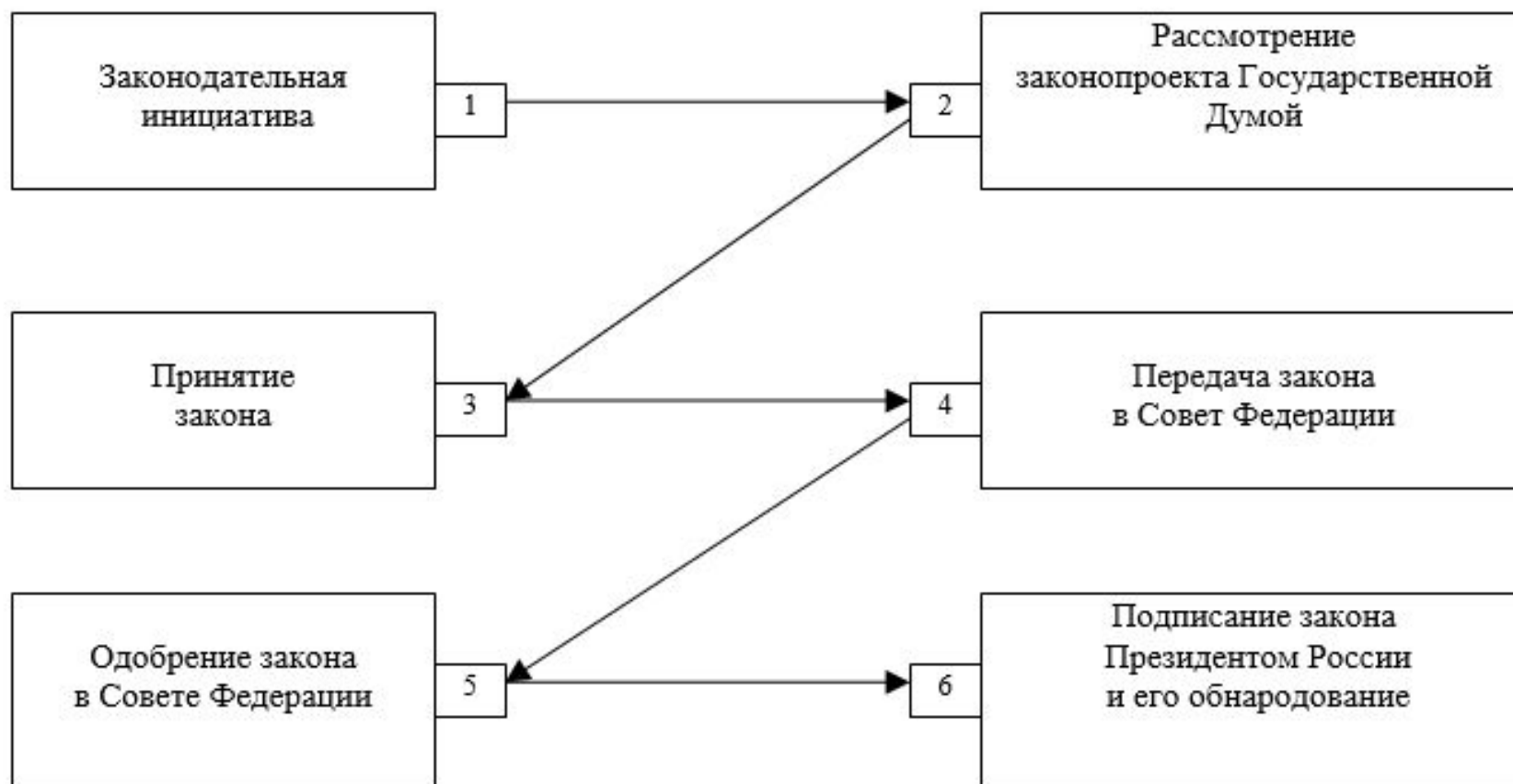

ПОРЯДОК ПРИНЯТИЯ ФЕДЕРАЛЬНЫХ ЗАКОНОВ



ФЕДЕРАЛЬНЫЕ КОНСТИТУЦИОННЫЕ ЗАКОНЫ,
ПРИНЯТИЕ КОТОРЫХ ПРЕДУСМОТРЕНО КОНСТИТУЦИЕЙ РОССИИ

- О военном положении;
- О порядке принятия в РФ и образования в ее составе нового субъекта Российской Федерации;
- О чрезвычайном положении;
- О государственном флаге Российской Федерации;
- О государственном гербе Российской Федерации;
- О государственном гимне Российской Федерации;
- О военных судах РФ;
- О Правительстве Российской Федерации

- Об Уполномоченном по правам человека в РФ;
- О судебной системе Российской Федерации;
- О референдуме Российской Федерации;
- Об арбитражных судах в Российской Федерации;
- О Конституционном Суде Российской Федерации;

- О Верховном Суде Российской Федерации – в настоящее время не принят;
- О Конституционном Собрании – не принят

Порядок принятия федерального конституционного закона

Рассмотрение законопроекта в Государственной Думе – принятие 2/3 голосов

Одобрение в Совете Федерации – 3/4 голосов от общего числа членов палаты

Подписание и обнародование Президентом России в течение 14 дней

ОПУБЛИКОВАНИЕ И ВСТУПЛЕНИЕ
ФЕДЕРАЛЬНЫХ ЗАКОНОВ В СИЛУ

Законы обнародует Президент России

Закон публикуется в течение 7 дней
после подписания его Президентом
России

Официальные издания

Российская
газета

Собрание законодательства
Российской Федерации

Вступает в силу

По истечении 10 дней после дня его
официального опубликования

если

Иное не предусмотрено самим зако-
ном

ПОЛНОМОЧИЯ ФЕДЕРАЛЬНОГО СОБРАНИЯ В ОБЛАСТИ ОБОРОНЫ

Совет Федерации

- Рассматривает расходы на оборону, установленные федеральными законами о федеральном бюджете;
- Рассматривает принятые Государственной Думой федеральные законы в области обороны;
- Утверждает указы Президента РФ о введении военного положения и чрезвычайного положения на территории России или в отдельных местностях;
- Утверждает указы Президента РФ о привлечении Вооруженных Сил РФ, других войск и органов с использованием вооружения к выполнению задач не по их предназначению;
- Решает вопрос о возможности использования Вооруженных Сил РФ за пределами России

Государственная Дума

- Рассматривает расходы на оборону, устанавливаемые федеральными законами о федеральном бюджете;
- Принимает законы в области обороны

11. ПРАВИТЕЛЬСТВО РОССИЙСКОЙ ФЕДЕРАЦИИ

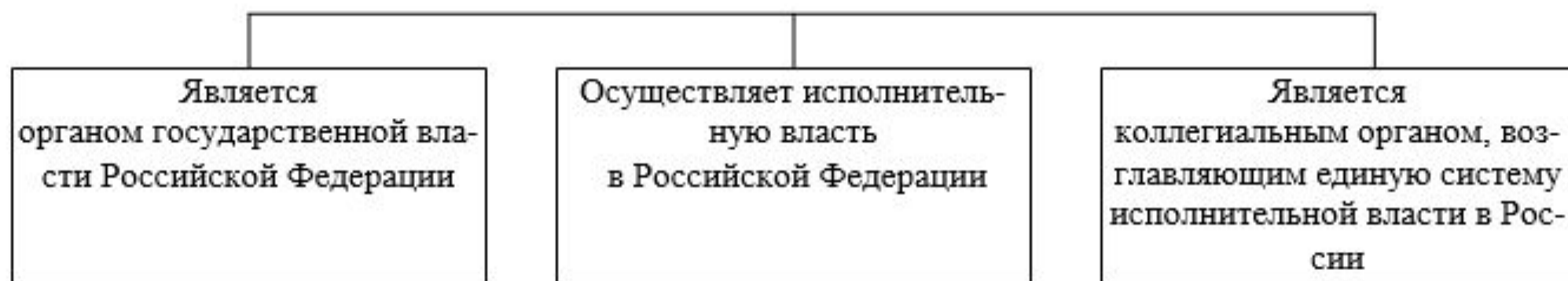

ОСНОВНЫЕ ПРИНЦИПЫ ДЕЯТЕЛЬНОСТИ



ПРАВИТЕЛЬСТВО РОССИИ
в пределах своих полномочий

Организует
исполнение

Конституции России, федеральных конституционных законов,
федеральных законов

Указов Президента Российской Федерации

Международных договоров

Осуществляет
систематический
контроль

За исполнением федерального законодательства органами испол-
нительной власти федерации и органами исполнительной
власти субъектов Российской Федерации

Принимает меры

По устранению нарушений законодательства
Российской Федерации

ПОРЯДОК ФОРМИРОВАНИЯ ПРАВИТЕЛЬСТВА РОССИИ



КОМПЕТЕНЦИЯ ПРЕДСЕДАТЕЛЯ ПРАВИТЕЛЬСТВА РОССИИ

В соответствии с федеральным законодательством определяет основные направления деятельности Правительства и организует его работу

Представляет Правительство РФ в России и за пределами ее территории

Ведет заседания Правительства РФ, обладая правом решающего голоса

Подписывает акты Правительства РФ

Постановления

Распоряжения

Имеют нормативный характер

Не имеют нормативного характера
(принимаются по оперативным и другим текущим вопросам)

Представляет Президенту РФ структуру федеральных органов исполнительной власти

Представляет Президенту РФ кандидатуры своих заместителей и федеральных министров

Ставит перед Государственной Думой вопрос о доверии Правительству РФ

Информирует Президента РФ о работе Правительства РФ

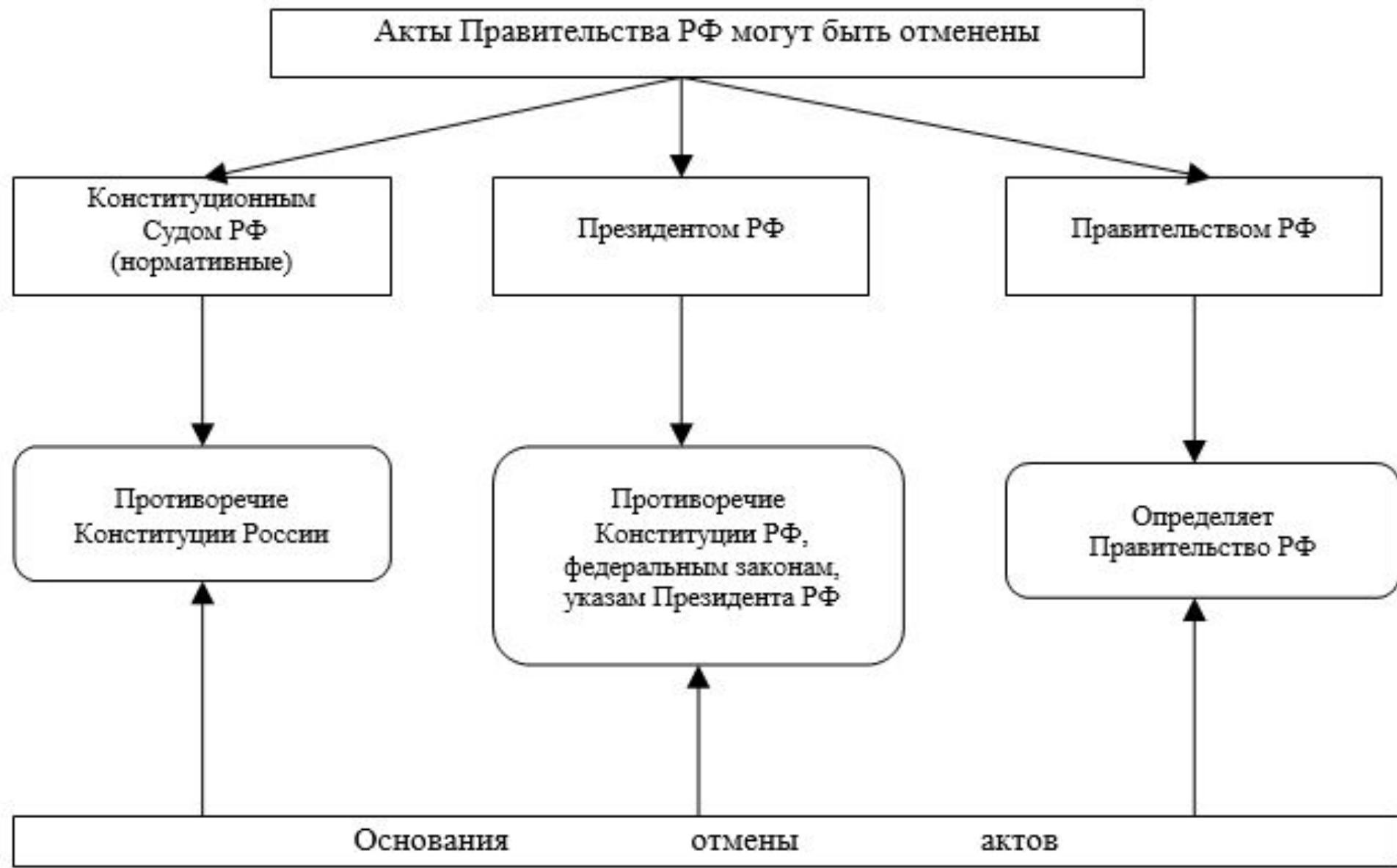

ОБЩИЕ ПОЛНОМОЧИЯ ПРАВИТЕЛЬСТВА РОССИИ

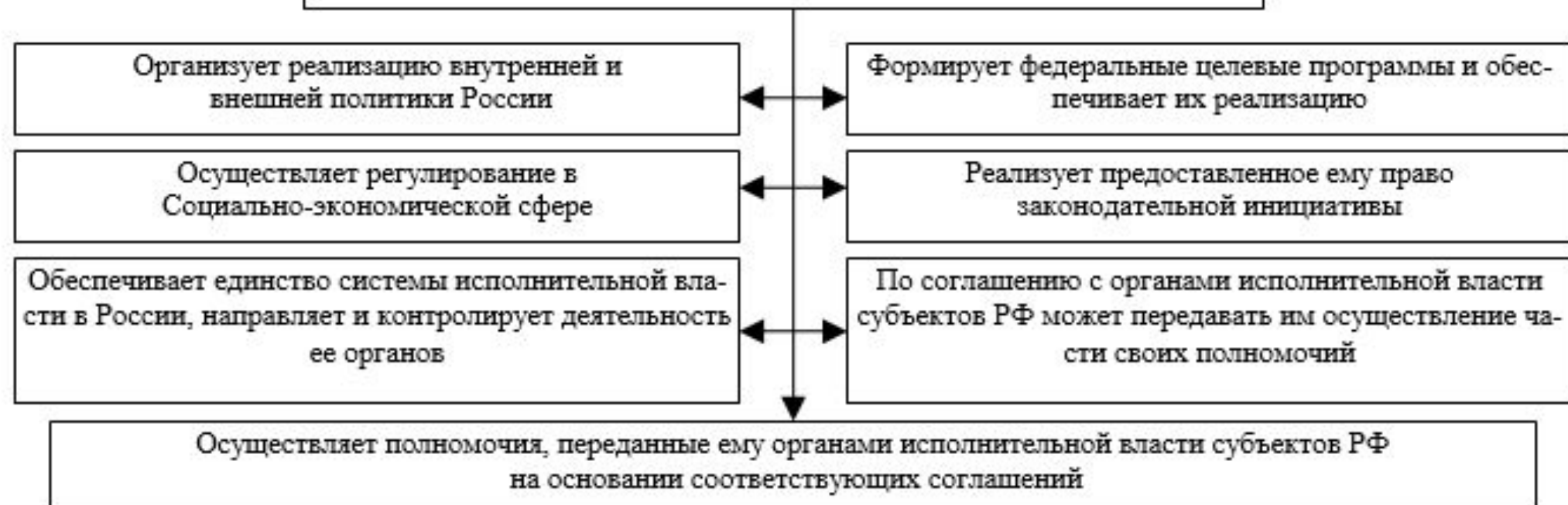

Сферы деятельности Правительства РФ по реализации своих полномочий

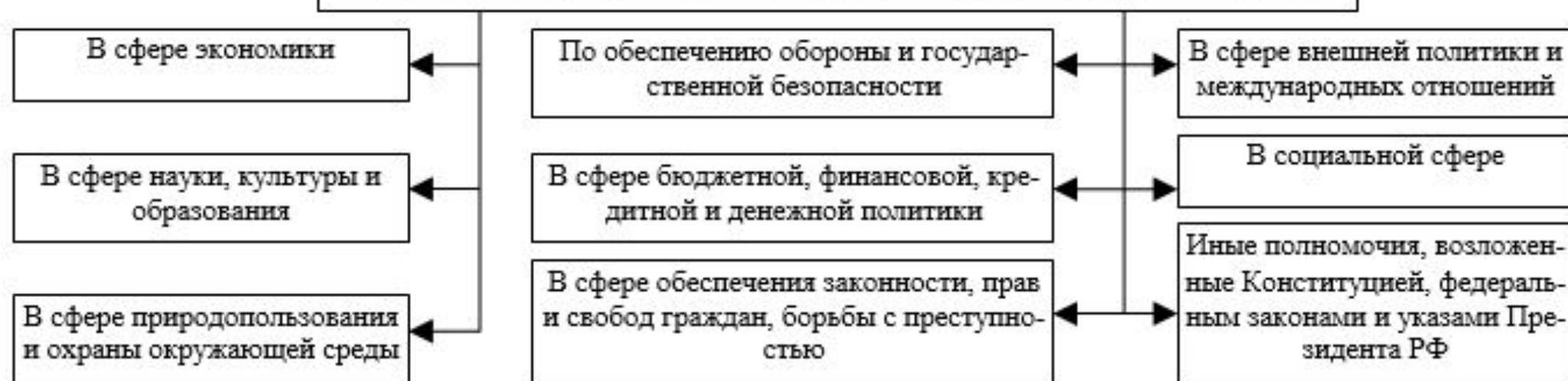

ФОРМЫ ПАРЛАМЕНТСКОГО КОНТРОЛЯ ГОСУДАРСТВЕННОЙ ДУМЫ ЗА ДЕЯТЕЛЬНОСТЬЮ ПРАВИТЕЛЬСТВА РОССИИ

Рассмотрение вопроса о доверии Правительству РФ по инициативе Государственной Думы

Рассмотрение вопроса о доверии Правительству РФ по инициативе Правительства РФ

Отчет Правительства РФ об исполнении федерального бюджета

Контроль за исполнением федерального бюджета Счетной палатой

Парламентские слушания комитетов и комиссий Государственной Думы по вопросам деятельности федеральных органов исполнительной власти

ПРЕКРАЩЕНИЕ ПОЛНОМОЧИЙ ПРАВИТЕЛЬСТВА РОССИИ

В связи с истечением срока полномочий

Президент РФ по собственной инициативе принимает решение об отставке Правительства

Правительство само подает в отставку, и Президент ее принимает

Государственная Дума выражает недоверие Правительству и Президент РФ объявляет об отставке Правительства

Председатель Правительства ставит перед Государственной Думой вопрос о доверии Правительству, и Государственная Дума отказывает ему в доверии

В случае отставки Правительства РФ оно продолжает действовать по поручению Президента РФ до формирования нового Правительства РФ

12. КОНСТИТУЦИОННЫЕ ОСНОВЫ СУДЕБНОЙ ВЛАСТИ

СУДЕБНАЯ ВЛАСТЬ В РОССИЙСКОЙ ФЕДЕРАЦИИ



КОНСТИТУЦИОННЫЙ СУД РОССИЙСКОЙ ФЕДЕРАЦИИ

Судебный орган конституционного контроля, самостоятельно и независимо осуществляющий судебную власть посредством конституционного судопроизводства

Разрешает дела
о соответствии Конституции РФ

Федеральных законов, нормативных актов Президента РФ, Совета Федерации, Государственной Думы, Правительства РФ

Конституций республик, уставов, а также законов и иных нормативных актов субъектов РФ, изданных по вопросам ведения РФ и совместного ведения РФ и субъектов РФ

Договоров между федерацией и субъектами федерации, а также договоров между субъектами Российской Федерации

Не вступивших в силу международных договоров РФ

Разрешает споры
о компетенции

Между федеральными органами государственной власти

Между органами государственной власти РФ и органами государственной власти субъектов РФ

Между высшими органами государственной власти субъектов РФ

КОНСТИТУЦИОННЫЙ СУД РОССИЙСКОЙ ФЕДЕРАЦИИ

Проверяет
конституционность закона

По жалобам на нарушение конституционных прав и свобод граждан
и по запросам судов

По запросу Совета Федерации
дает заключение

О соблюдении установленного порядка выдвижения обвинения Пре-
зидента РФ в государственной измене
или совершении иного тяжкого преступления

По запросам

Президента РФ
Совета Федерации
Государственной Думы
Правительства РФ
Органов законодательной вла- сти субъектов РФ

Дает толкование Конституции России

Выступает

С законодательной инициативой по вопросам своего ведения

ПРАВО ЗАПРОСА В КОНСТИТУЦИОННЫЙ СУД РФ

Имеют

Президент России

Совет Федерации

Государственная Дума

Правительство России

1/5 членов Совета Федерации

Граждане РФ и объединения граждан

С индивидуальной или коллективной жалобой на нарушение конституционных прав и свобод, чьи права и свободы нарушаются законом, примененным или подлежащим применению в конкретном деле

1/5 депутатов Государственной Думы

Верховный Суд РФ

Высший Арбитражный Суд

Органы законодательной власти субъектов РФ

Органы исполнительной власти субъектов РФ

Суды (судьи, составы судов)

С запросом о проверке конституционности закона при рассмотрении дела в любой инстанции, прийдя к выводу о несоответствии Конституции РФ закона, примененного или подлежащего применению в указанном деле

СОСТАВ КОНСТИТУЦИОННОГО СУДА РФ

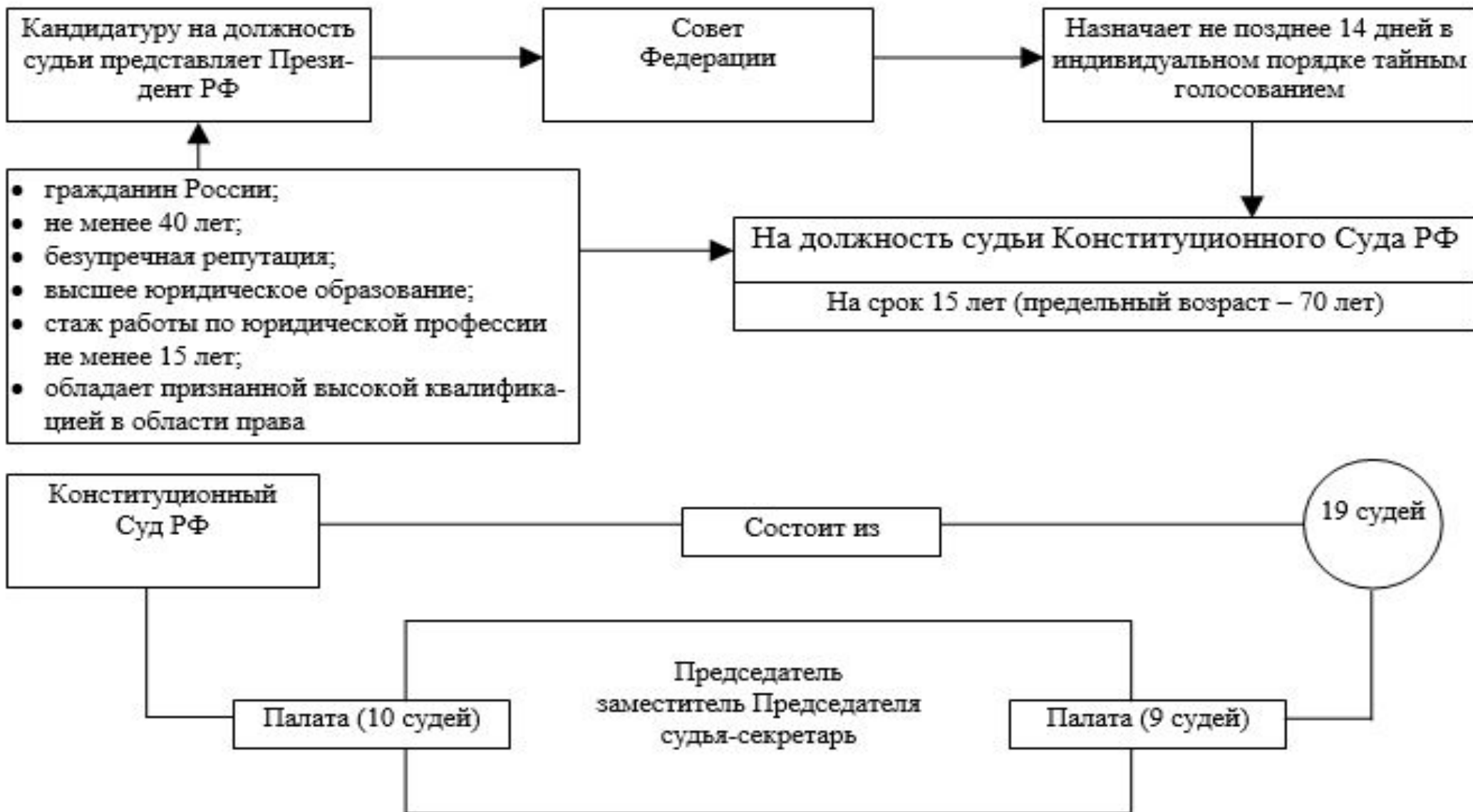

ОСНОВНЫЕ ПРИНЦИПЫ ДЕЯТЕЛЬНОСТИ КОНСТИТУЦИОННОГО СУДА РОССИИ

Независимость

Состязательность и равноправие сторон

Коллегиальность

Устность разбирательства

Гласность

Непрерывность судебного заседания

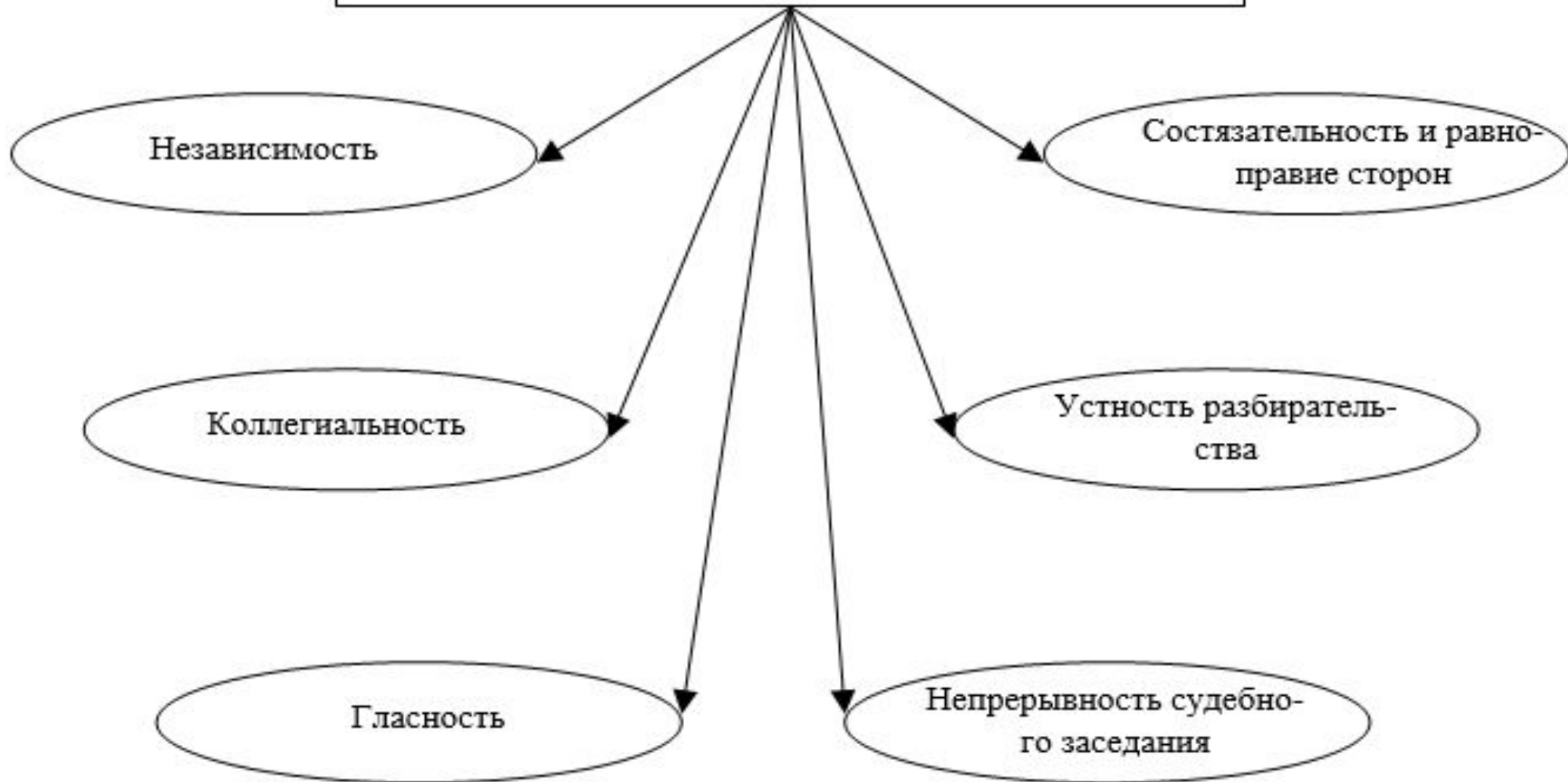

ВИДЫ РЕШЕНИЙ КОНСТИТУЦИОННОГО СУДА РОССИИ

ПОСТАНОВЛЕНИЯ

Итоговое решение Конституционного Суда РФ по существу любого из вопросов, перечисленных в пунктах 1, 2, 3 и 4 части первой статьи 3 федерального конституционного закона «О Конституционном Суде Российской Федерации»

О соответствии Конституции РФ законов и иных нормативных актов, договоров

О разрешении споров о компетенции

О жалобах на нарушения прав и свобод граждан и запросов судов

О толковании Конституции Российской Федерации

ЗАКЛЮЧЕНИЯ

Принимаются по существу запроса о соблюдении установленного порядка выдвижения обвинения Президента РФ в государственной измене или совершении иного тяжкого преступления

ОПРЕДЕЛЕНИЯ

Все иные решения, принимаемые в ходе осуществления конституционного судопроизводства

ПРОКУРАТУРА РОССИЙСКОЙ ФЕДЕРАЦИИ

Составляет единую централизованную систему с подчинением нижестоящих прокуроров вышестоящим и Генеральному прокурору Российской Федерации

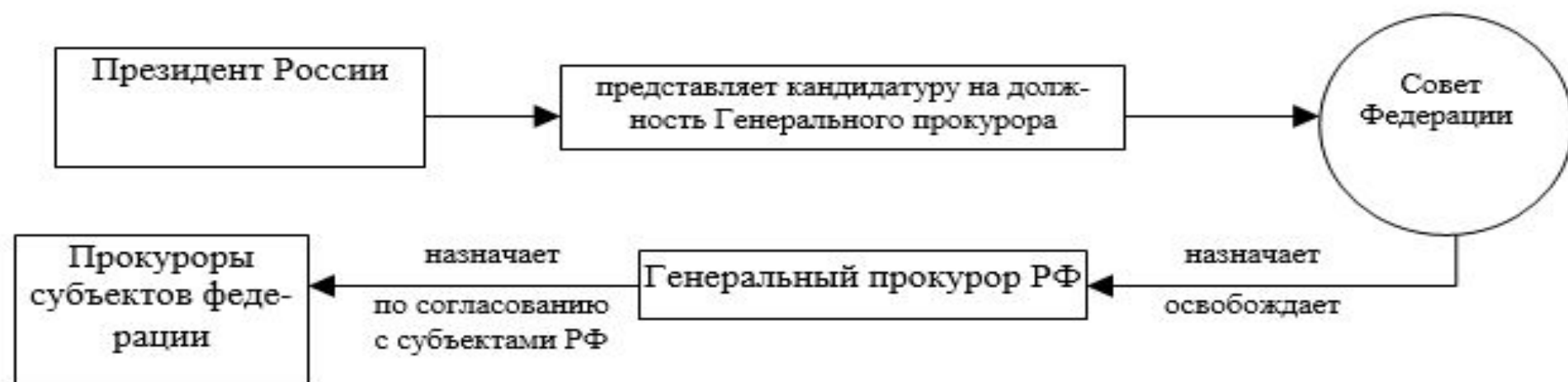

Виды прокурорского надзора

Надзор за исполнением законности в местах содержания задержанных, предварительного заключения, при исполнении наказания

Надзор за исполнением законов государственными органами, воинскими частями, местным самоуправлением

Соблюдение прав и свобод человека всеми государственными органами, местным самоуправлением, должностными лицами и организациями

Надзор за исполнением законов органами, осуществляющими оперативно-розыскную деятельность, дознание и предварительное следствие

13. КОНСТИТУЦИОННЫЕ ОСНОВЫ МЕСТНОГО САМОУПРАВЛЕНИЯ В РОССИЙСКОЙ ФЕДЕРАЦИИ

Местное самоуправление – признаваемая и гарантируемая Конституцией России самостоятельная и под свою ответственность деятельность населения по решению непосредственно или через органы местного самоуправления вопросов местного значения, исходя из интересов населения, его исторических и иных местных традиций



СИСТЕМА МЕСТНОГО САМОУПРАВЛЕНИЯ

Система организации и деятельности граждан, представляющая совокупность организационных форм и институтов прямого волеизъявления, выборных и других органов местного самоуправления, посредством которых обеспечивается самостоятельное решение населением вопросов местного значения, а также правовые и иные гарантии осуществления местного самоуправления

Основы местного самоуправления и гарантии его осуществления

Территориальные

Финансово-экономические

Правовые

Организационно-правовые формы осуществления местного самоуправления

Формы прямого волеизъявления

Выборные и другие органы местного самоуправления

Территориальное общественное самоуправление

Сферы полномочий органов местного самоуправления

Бюджет и финансы

Управление муниципальной собственностью

Социальное развитие

Охрана правопорядка

Оборона

Другие

ОСНОВЫ МЕСТНОГО САМОУПРАВЛЕНИЯ

Территориальные

Городские, сельские поселения

Несколько поселений, объединенных общей территорией, районы, округа

Часть поселения (микрорайоны, кварталы, улицы, дворы)

Иная населенная территория

Финансово-экономические

Средства местного бюджета, муниципальные внебюджетные фонды

Имущество органов местного самоуправления

Муниципальные земли и другие природные ресурсы, находящиеся в муниципальной собственности

Муниципальные предприятия и организации, муниципальные банки и др.

Муниципальный жилищный фонд, нежилые помещения

Муниципальные учреждения образования, здравоохранения, культуры и спорта

Правовые основы местного самоуправления
(правовые акты, в соответствии с которыми осуществляется местное самоуправление)

Общепризнанные принципы и нормы международного права и международные договоры РФ по вопросам осуществления права местного самоуправления

Конституция Российской Федерации

Федеральные конституционные законы, федеральные законы («Об общих принципах организации местного самоуправления в Российской Федерации» и др.)

Указы Президента РФ, постановления Правительства России

Конституции, уставы субъектов РФ, законы и другие акты, издаваемые высшими органами государственной власти субъектов РФ

Уставы муниципальных образований и правовые акты, принимаемые органами местного самоуправления, должностными лицами местного самоуправления

Местное самоуправление гарантируется правом на судебную защиту, на компенсацию дополнительных расходов, возникших в результате решений, принятых органами государственной власти, запретом на ограничение прав местного самоуправления, установленных Конституцией России и федеральными законами

ОРГАНИЗАЦИОННО-ПРАВОВЫЕ ФОРМЫ ОСУЩЕСТВЛЕНИЯ
МЕСТНОГО САМОУПРАВЛЕНИЯ

Формы прямого
волеизъявления

Местный
референдум

Муниципальные
выборы

Собрания (сходы)
граждан

Органы местного
самоуправления

Глава
муниципального
образования

Выборные
органы местного
самоуправления

Иные
органы и должностные
лица местного само-
управления

Территориальное общественное са-
моуправление

Советы или комитеты микрорайонов, поселков, советы или
комитеты улиц, кварталов, домов и др.

ОРГАНЫ МЕСТНОГО САМОУПРАВЛЕНИЯ

Система органов местного самоуправления	Это совокупность негосударственных, имеющих статус самостоятельных представительных и исполнительных органов, через которые на данной территории осуществляются функции и полномочия местного самоуправления, образуемые в соответствии с Конституцией РФ и федеральным законом от 6 октября 2003 года «Об общих принципах организации местного самоуправления в российской Федерации»	
Представительный орган местного самоуправления	понятие	Это выборный орган местного самоуправления. Обладающий правом представлять интересы населения и принимать от его имени решения, действующие на территории муниципального образования
	Состав и порядок формирования	Состоит из депутатов, избираемых на основе всеобщего, равного и прямого избирательного права при тайном голосовании
	Численность	Определяется уставом муниципального образования. Представительные органы в районах республик, области (края), в городах республиканского, областного (краевого) значения могут именоваться районными (городскими) собраниями, земскими собраниями, думами и др.; в поселке, сельсовете – советом и т.д.
	Порядок деятельности и компетентности	Работает на непостоянной основе и созывается на свои заседания соответствующим главой местного самоуправления (главой администрации)
		Утверждает местный бюджет и отчет об его исполнении, устанавливает местные налоги и сборы, утверждает программу развития территорий, принимает положения (уставы) о местном самоуправлении, осуществляет контроль за деятельностью главы администрации
Порядок роспуска	Распускается законом субъекта РФ либо федеральным законом. Если в течение 3 месяцев со дня вступления решения суда в силу нормативный правовой акт представительного органа местного самоуправления (или отдельные его положения) остается не отмененным, а представительный орган власти субъекта РФ письменное предупреждение не выносит, то Президент РФ вправе внести в государственную Думу проект федерального закона о роспуске представительного органа местного самоуправления	
Исполнительный орган местного самоуправления	Состав и порядок формирования	Формируется и подотчетен представительному органу местного самоуправления, осуществляет исполнительно-распорядительную деятельность (исполнительную власть) в границах муниципального образования
	Порядок деятельности	Подотчетен соответствующему представительному органу местного самоуправления и формируется его главой, который возглавляет администрацию на принципах единоначалия