

**10 класс, урок 01**

**Тема занятия:**

**История науки первой цифровой волны**

# Новейшее время



1914 - 1960-ые гг.

Индустриальная эпоха

1970-ые – наст. вр.

Постиндустриальный мир



**Цель занятия**

# Цель занятия:

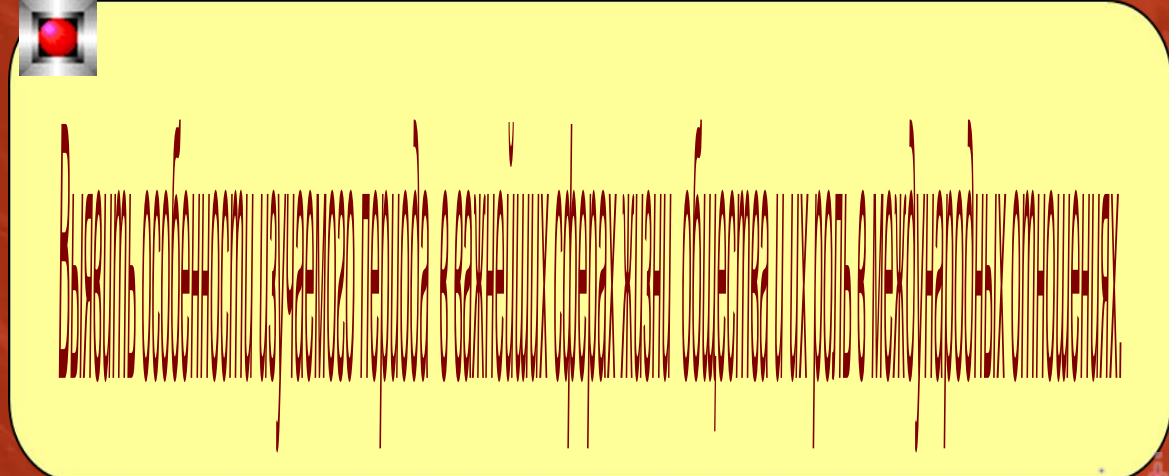
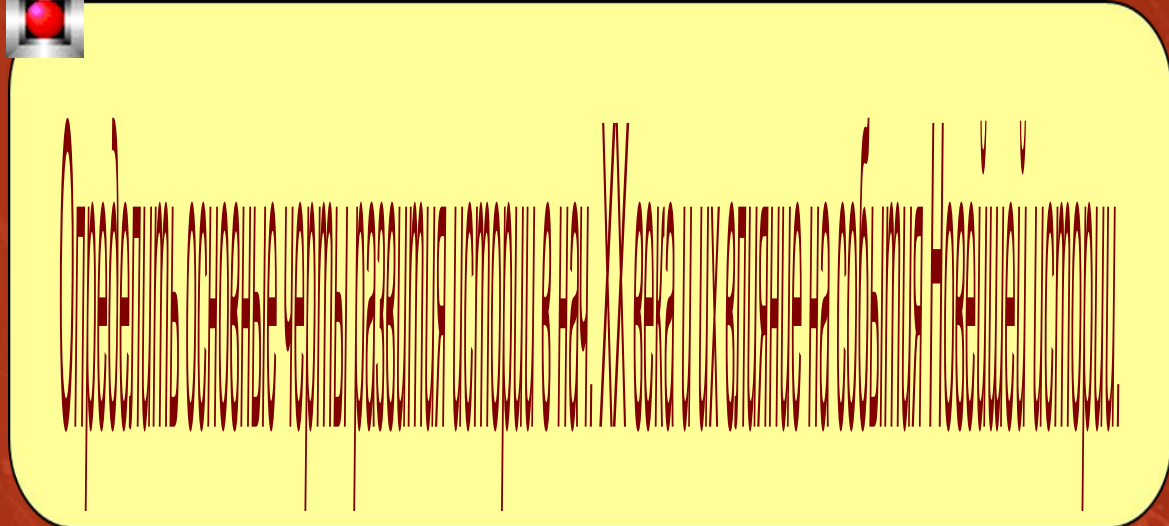

# Основные сферы развития:

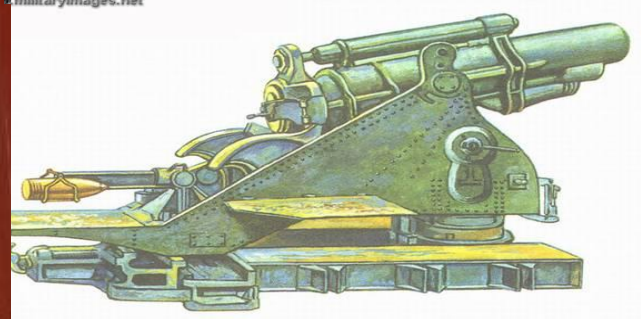

НПД, индустриализация, ускорение экон. развития

Монополизация экономики

Социально-политические изменения и иммиграция

Обострение национальных и международных отношений

Этап 1

Наука - импульс к росту

# Научно-технический прогресс

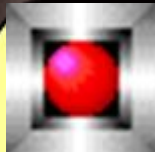

Постепенное развитие общественного производства, его постоянное совершенствование являются фундаментальными закономерностями экономической жизни человечества. Они основываются на прогрессе науки и техники. На рубеже Нового и Новейшего времени начался процесс превращения науки в непосредственную производительную силу. НТП обуславливает также изменения в характере труда, меняются формы взаимосвязей участников производства, совершенствуются процессы обмена результатами труда.



# Особенности развития науки и техники

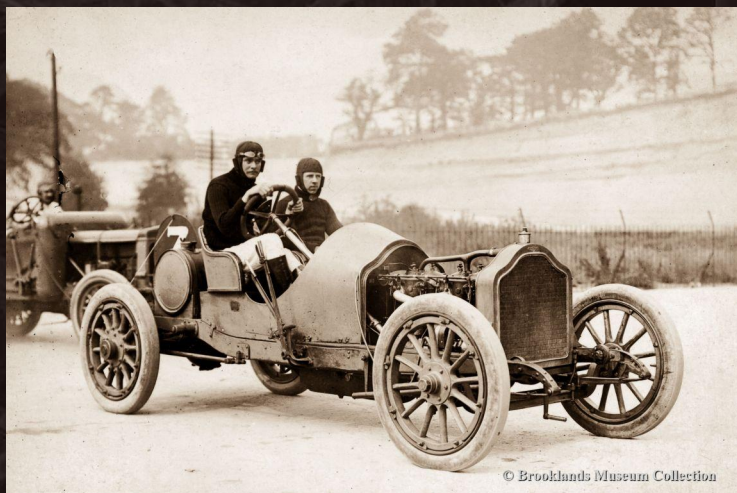
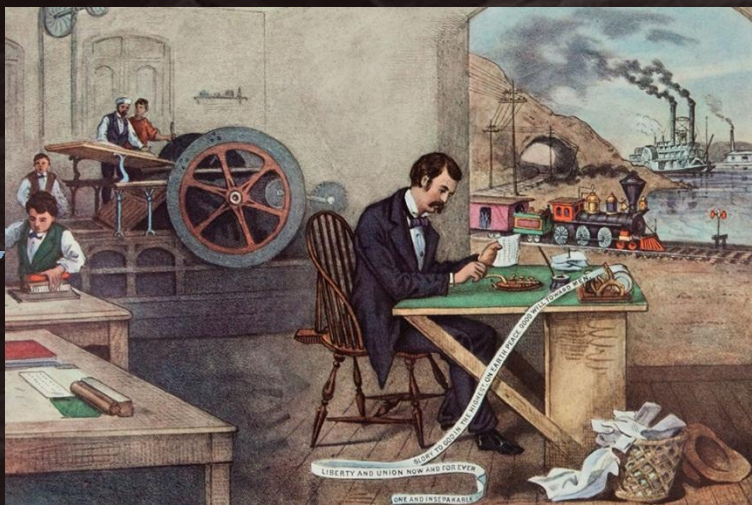

Новые технологии, виды энергии и материалов

Ориентация на массовое производство и потребление

Влияние на социальные взаимоотношения и экологию

Приоритет использования в военных целях - милитаризация





# Прикладные науки, расцвет физики и химии

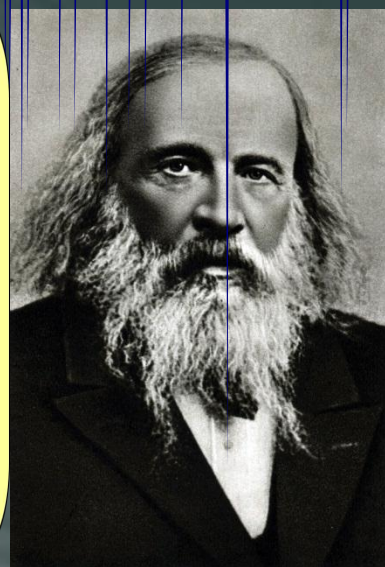
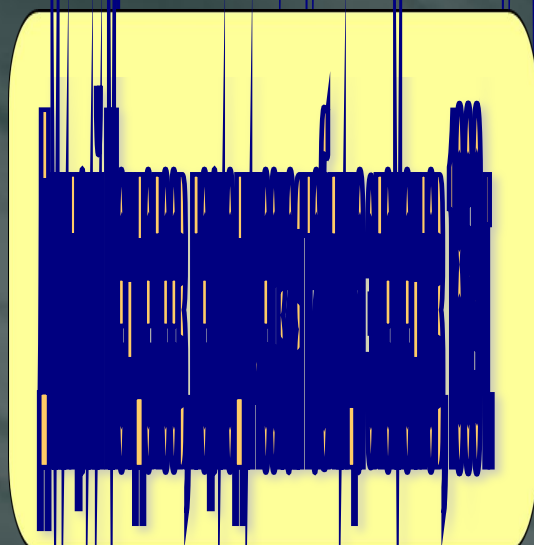
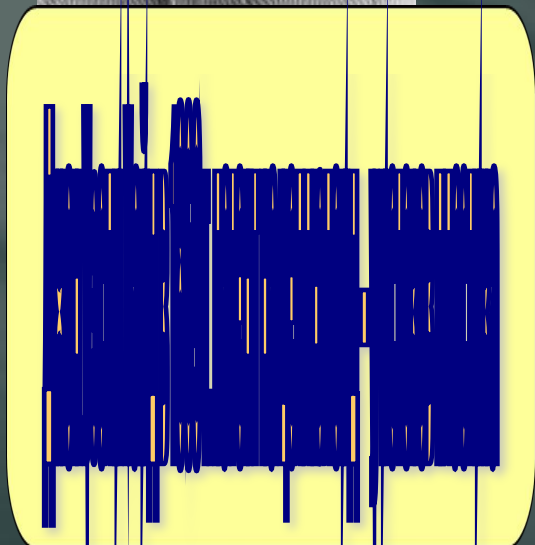
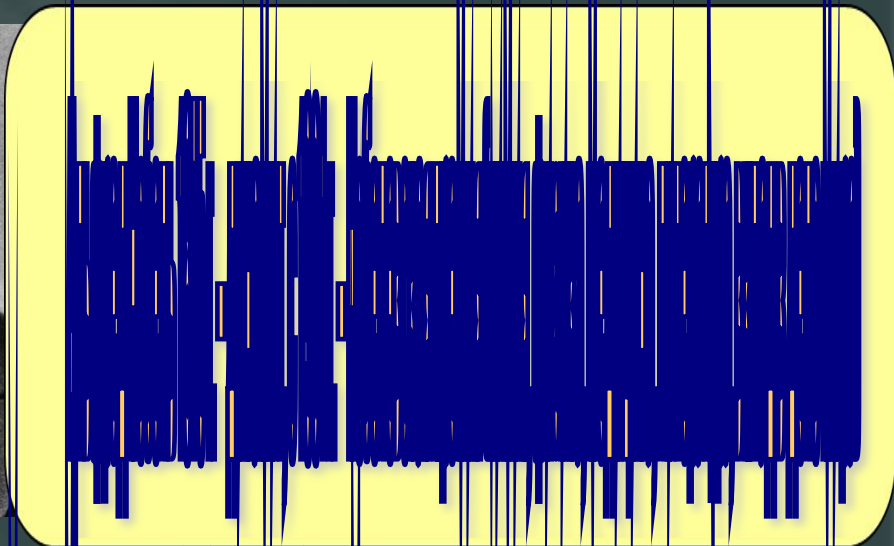
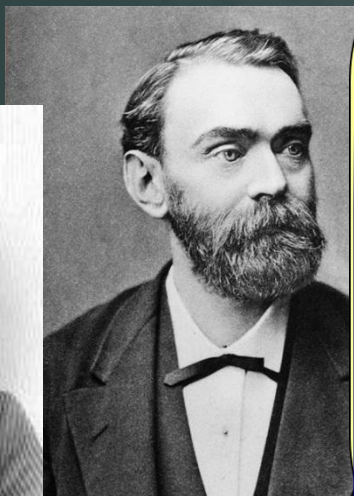

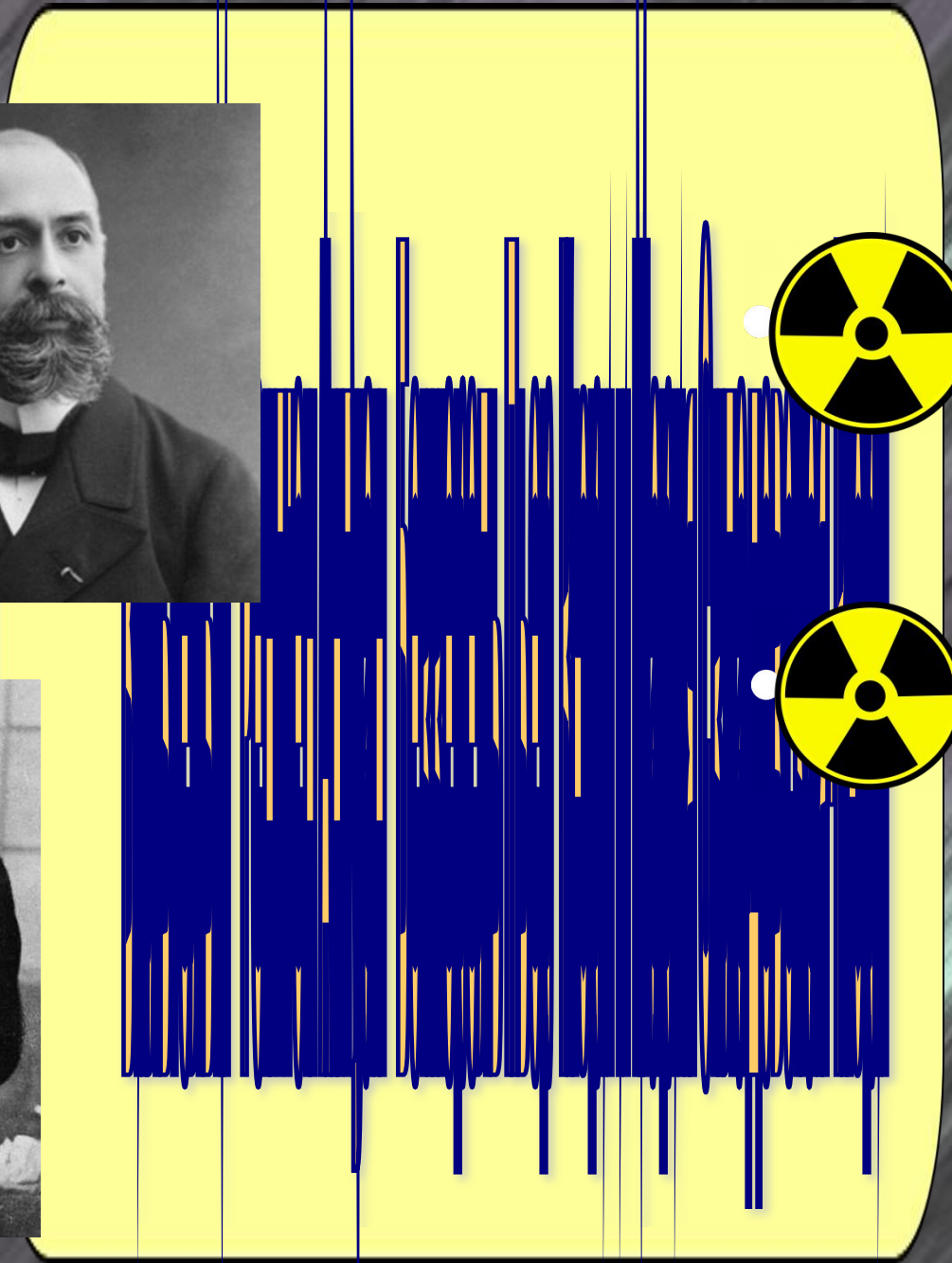
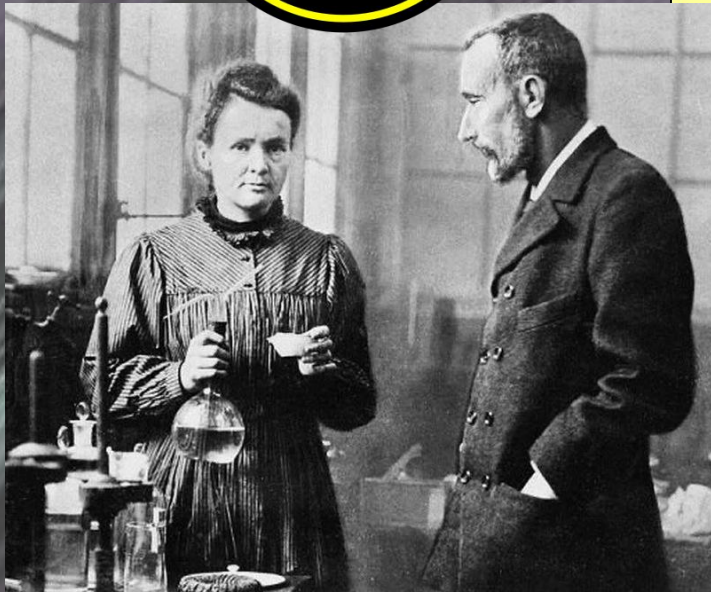
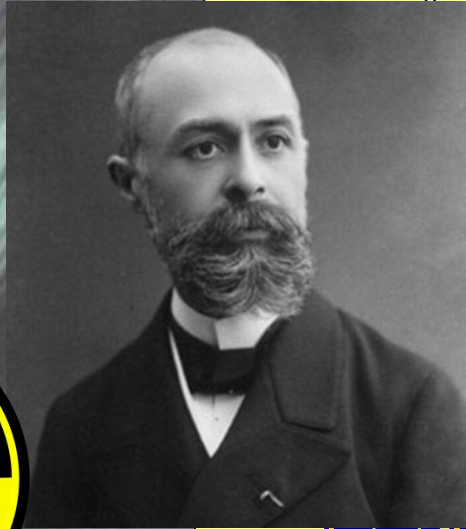
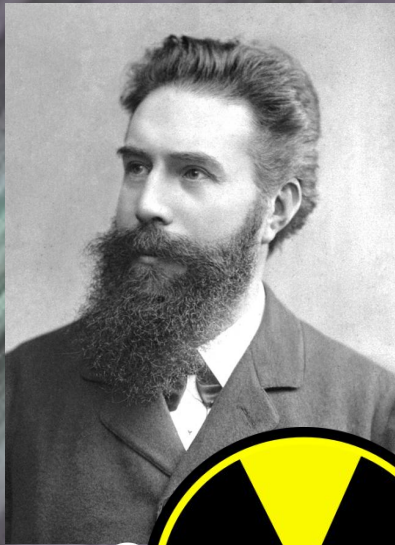

# Конец XIX в. – «эпоха электричества»

1867 г.

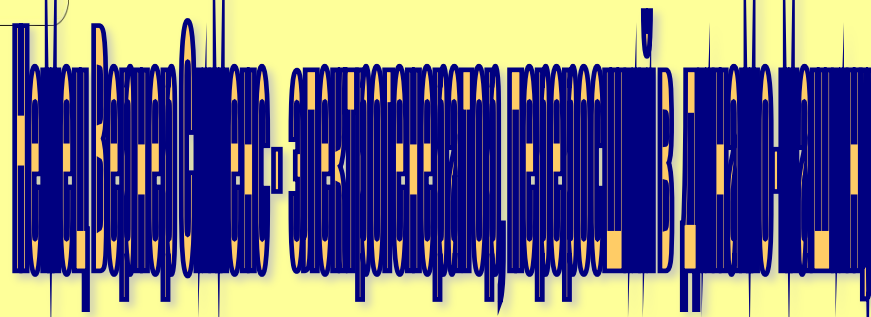
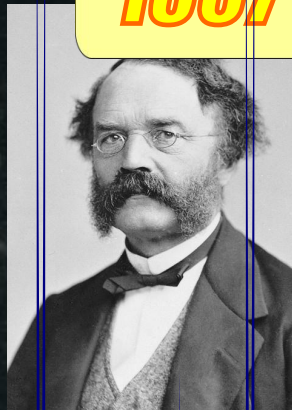
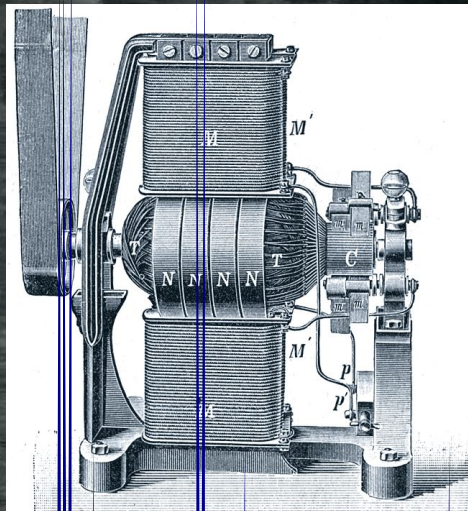

1880-90ые гг.

«Война токов»

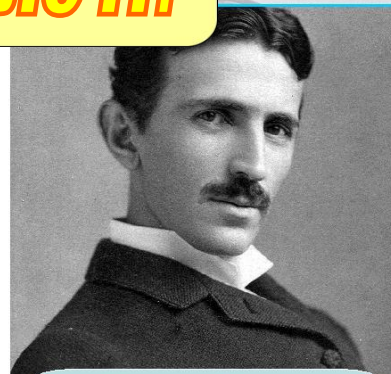
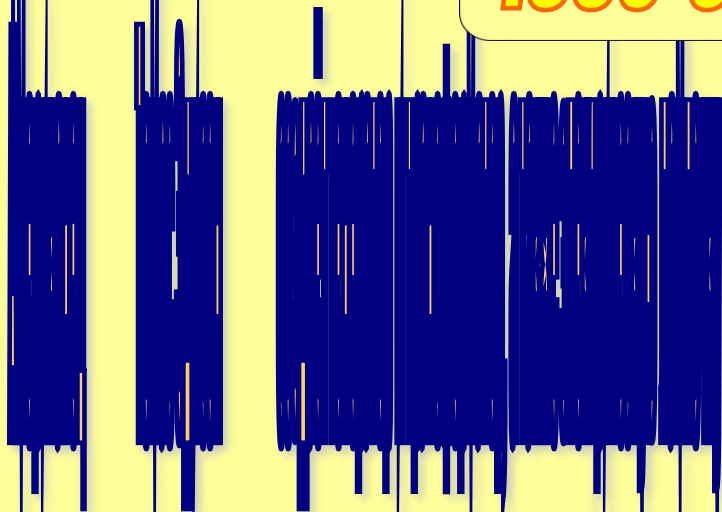

Никола Тесла  
переменный ток



Томас Эдисон  
постоянный ток



**1864 г.**

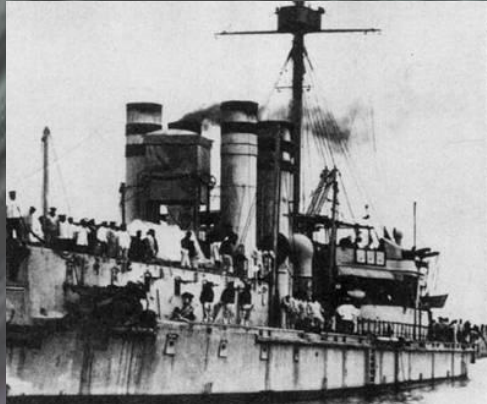
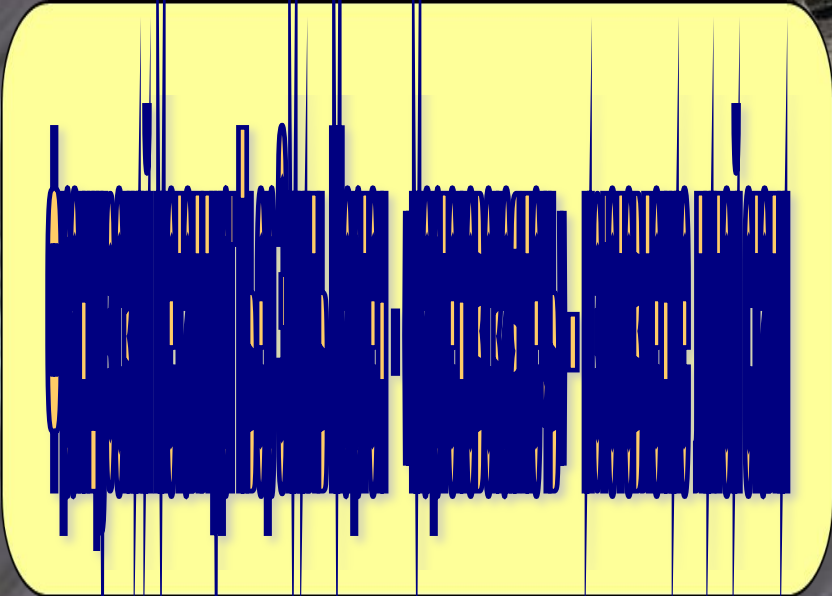
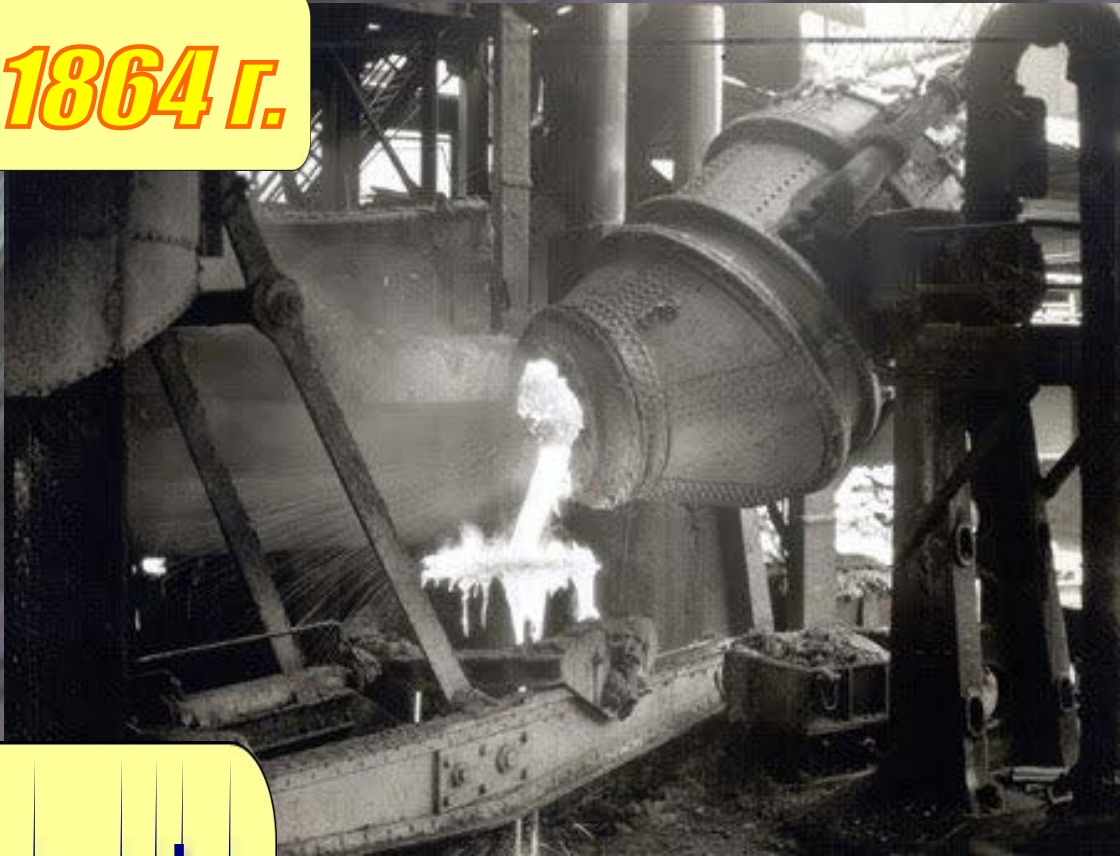
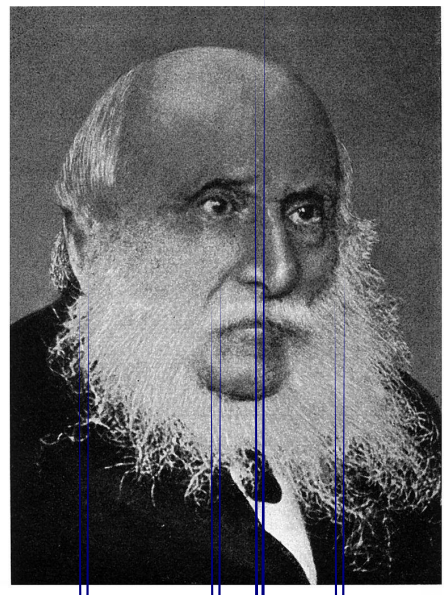

# Развитие транспорта



1885 г.

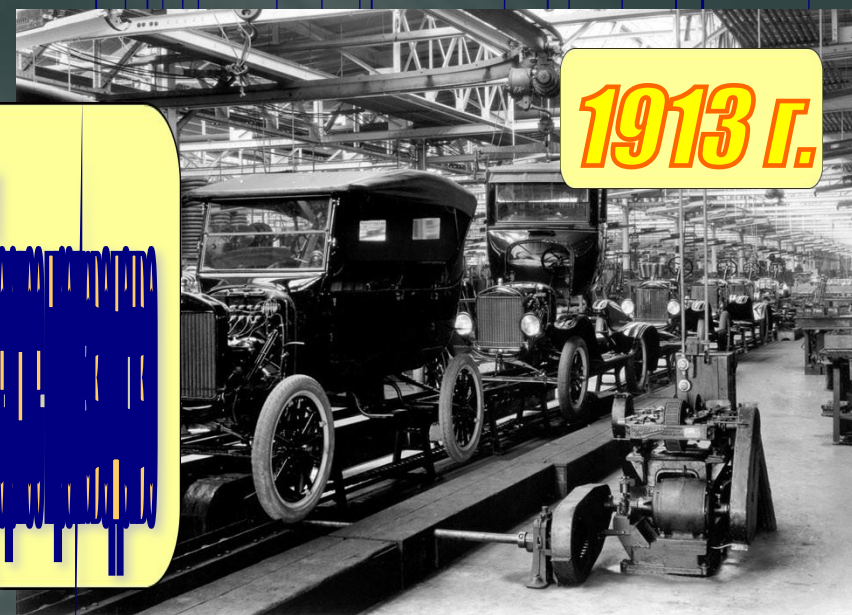
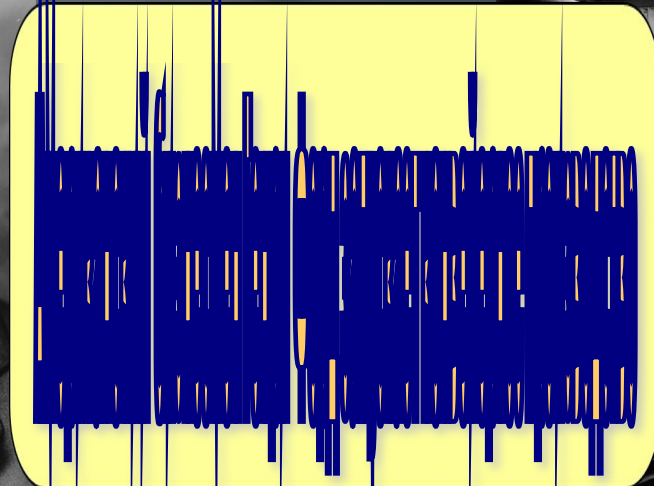
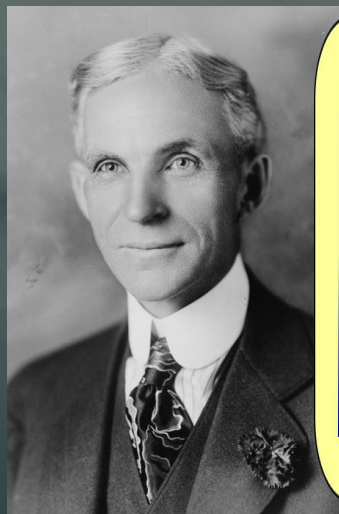
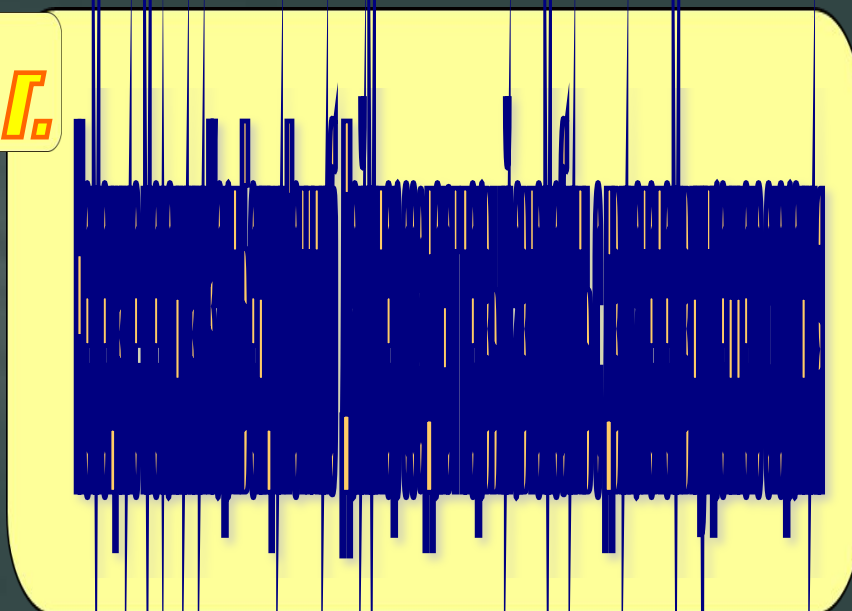

1913 г.

История изобретения  
двигателя внутреннего  
сгорания

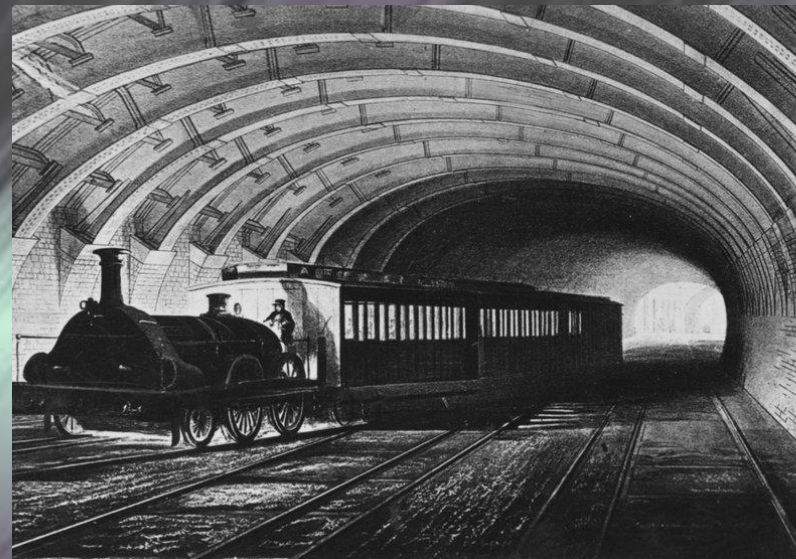

1896г.

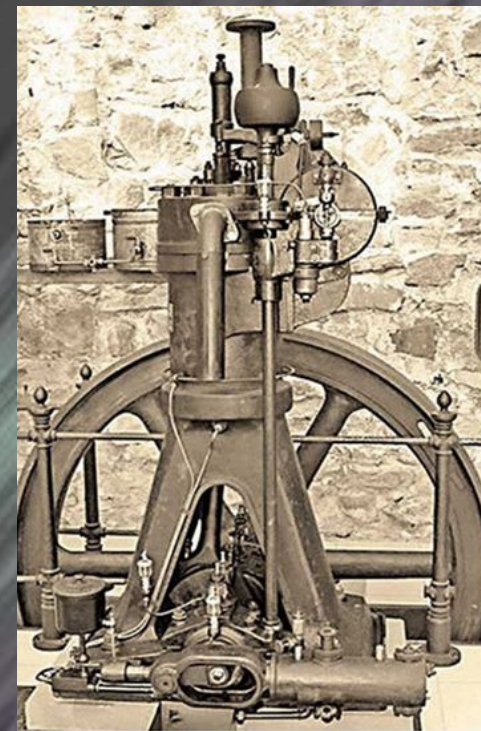
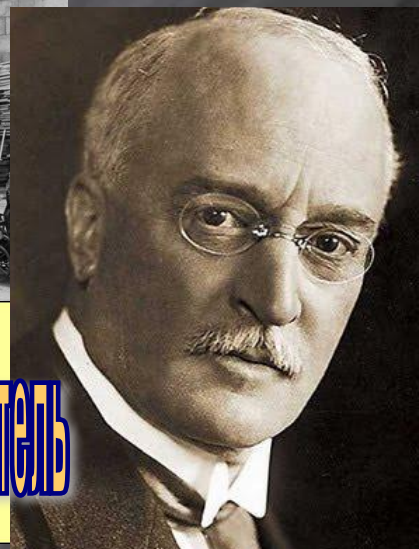

Немец Рудольф Дизель и его знаменитый двигатель

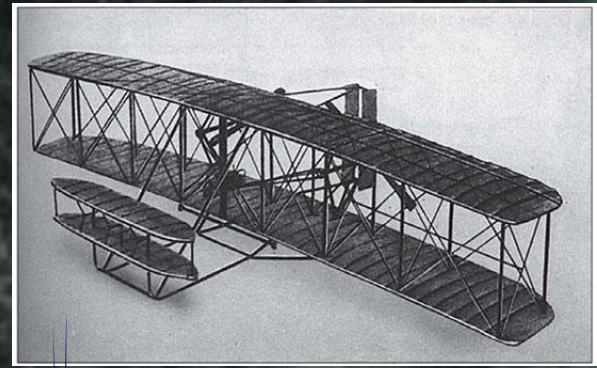
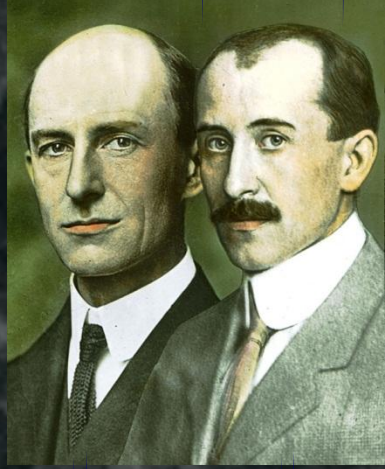
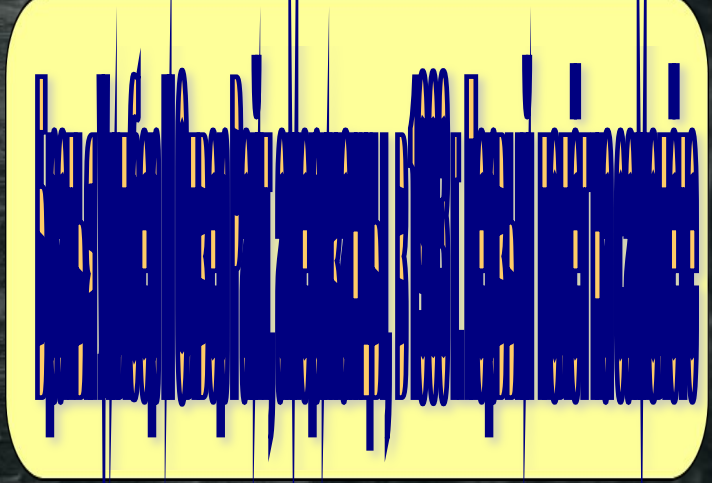
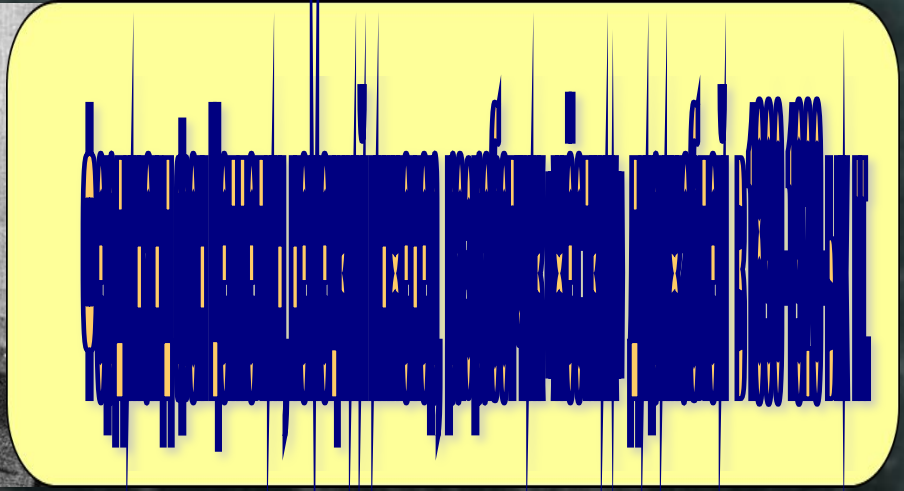



# Развитие связи

1876 г.

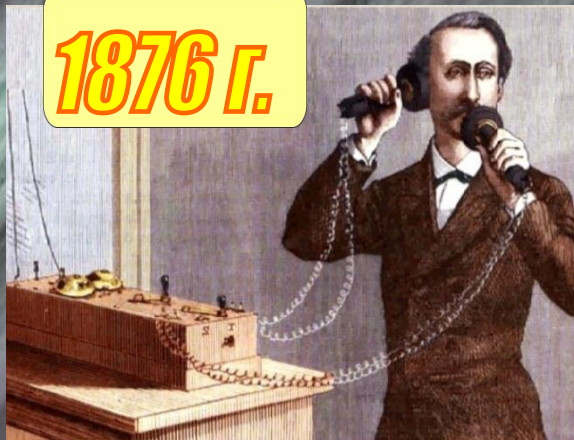

Американец Александр Белл запатентовал первый телефон

1888 г.

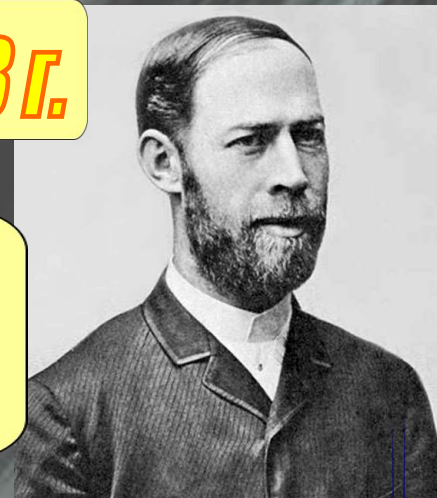
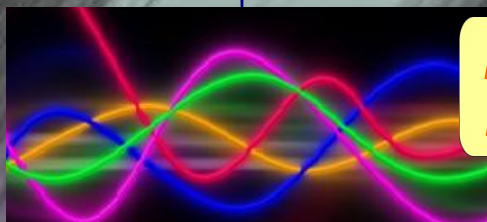

Немец Генрих Герц доказал существование электромагнитных волн

1885 г.

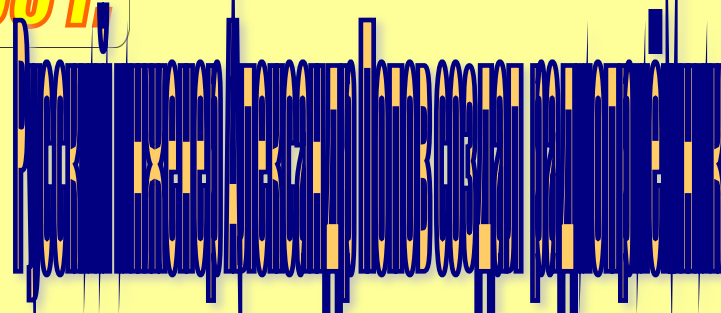
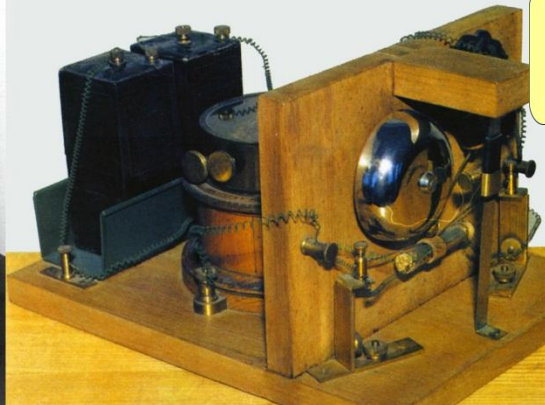

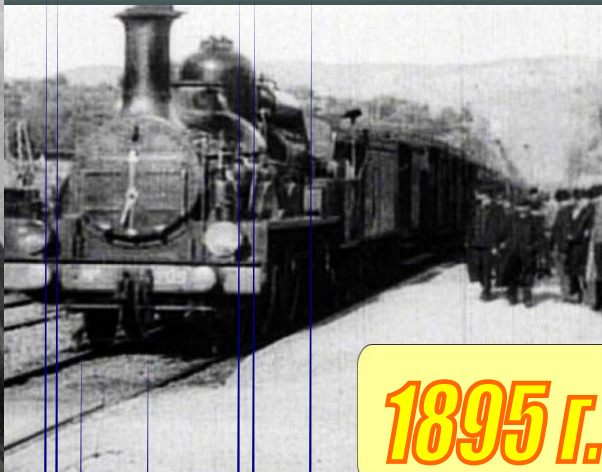
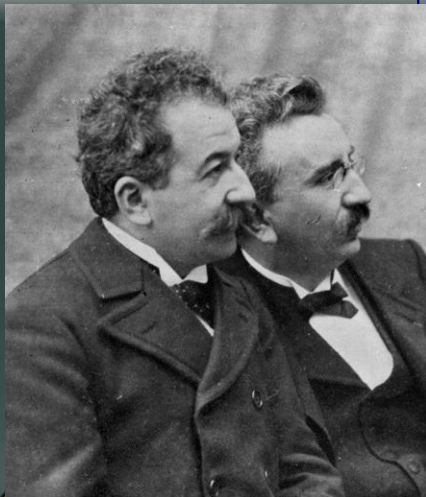

**1895 г.**

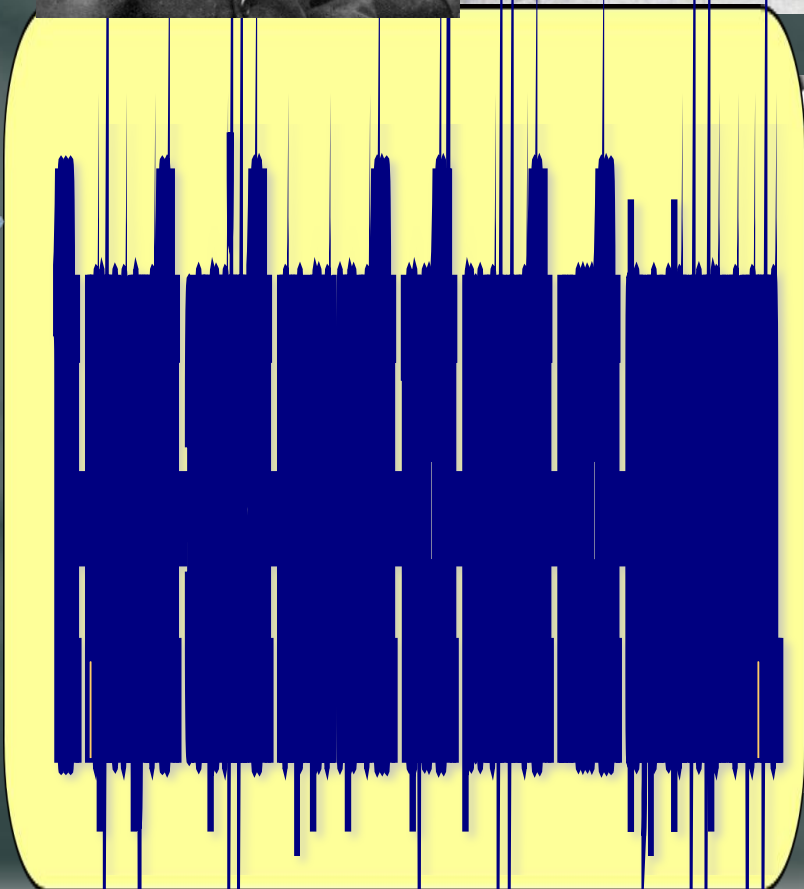
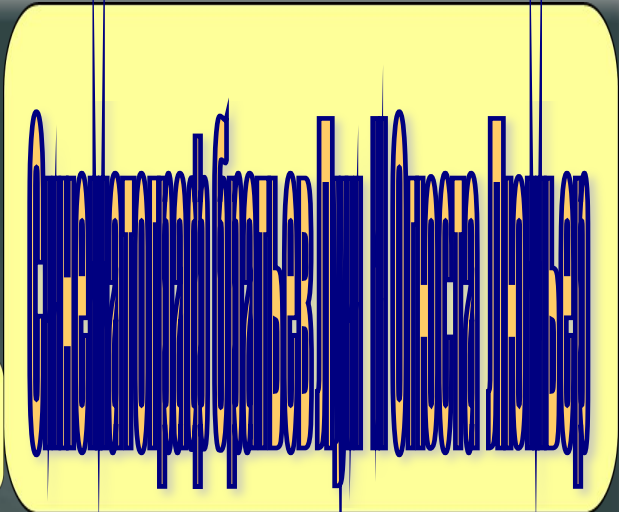

**ТАК МЕНЯЛАСЬ НАША ЖИЗНЬ...**



# Давайте обсудим

+

НТП

-

НТП



## Итоги и цена прогресса



Этап 2

ЭКОНОМИКА «ВО ГЛАВЕ УГЛА»

# Империализм

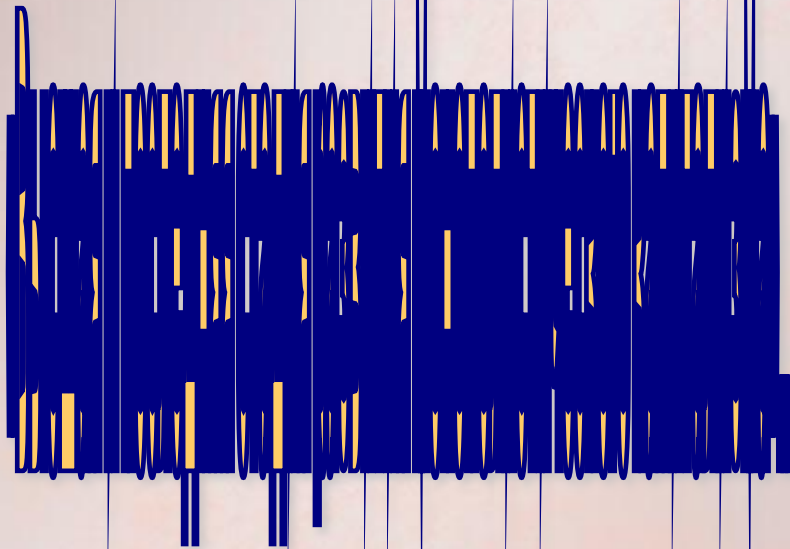

***В. И. Ленин***



# Империализм

- **Монополии**
- **Слияние промышленного и банковского капитала, образование финансового капитала и финансовой олигархии**
- **Вывоз капитала**
- **Экономический раздел мира (складывание международных монополистических союзов)**
- **Территориальный раздел мира**



# ФОРМЫ МОНОПОЛИЙ

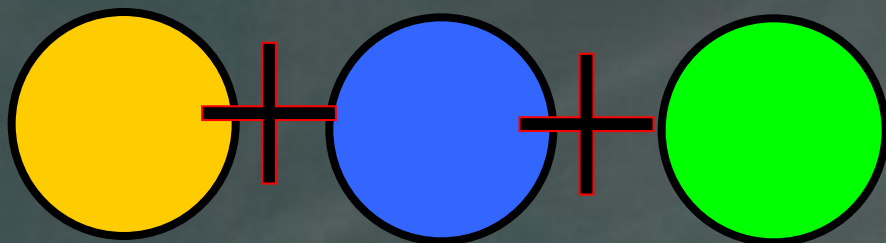

***Картель***

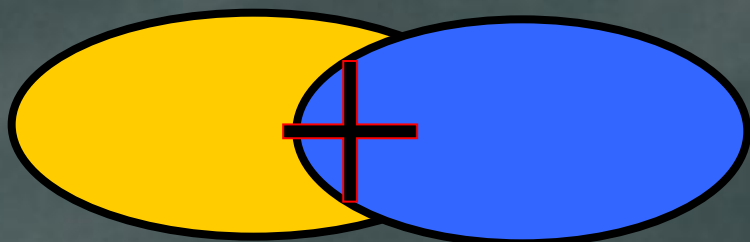

***Синдикат***

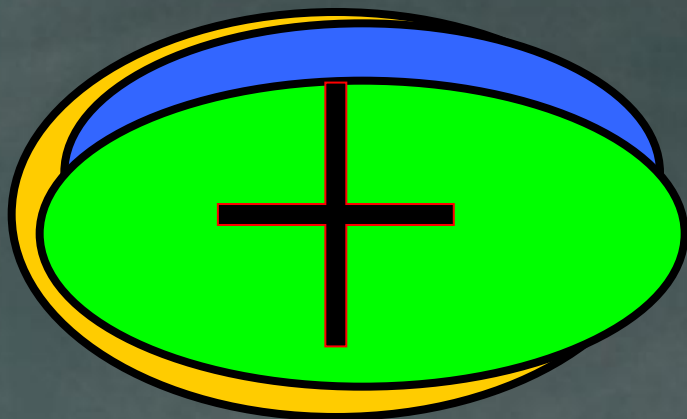

***Трест***



# Последствия монополизации

*Экономические*



*Социальные*



*Международные*





# Последствия монополизации

*Экономические*

*Социальные*

*Международные*

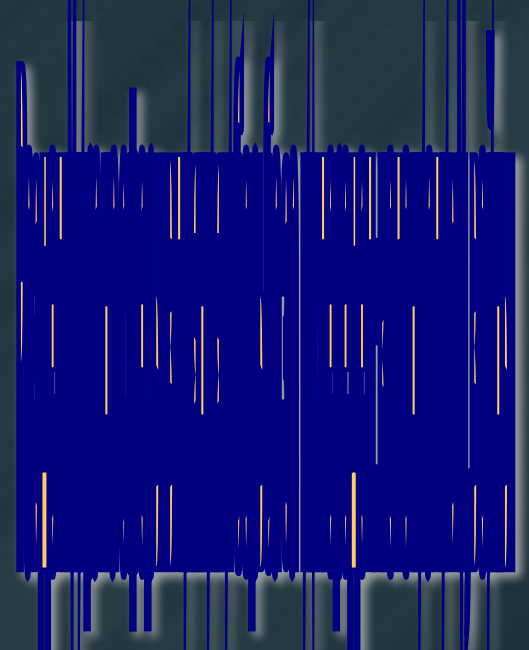
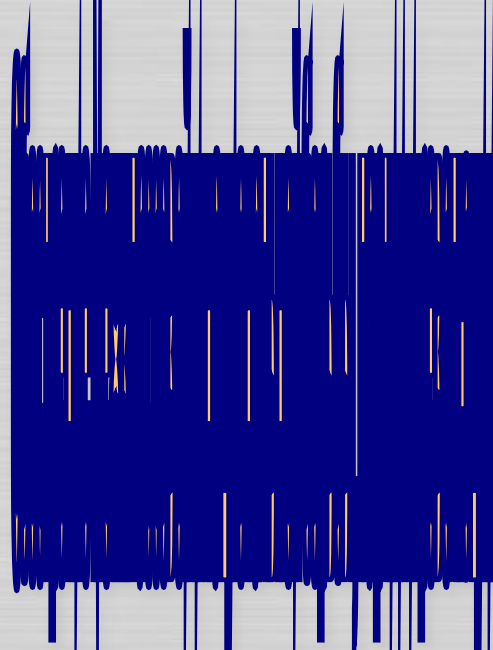
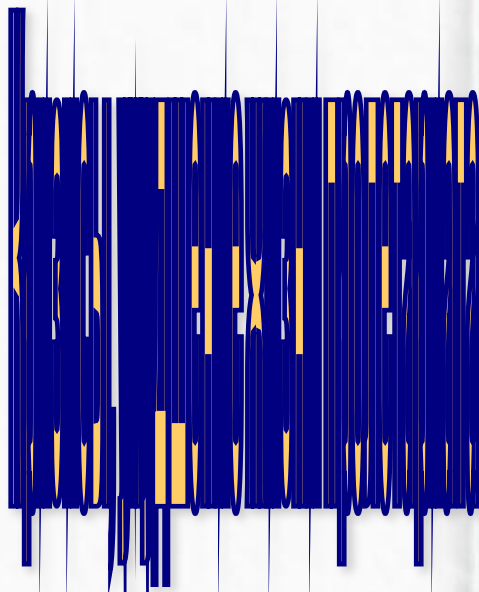

Этап 3

Взрыв общественной активности

«Призрак бродит по Европе - призрак коммунизма»

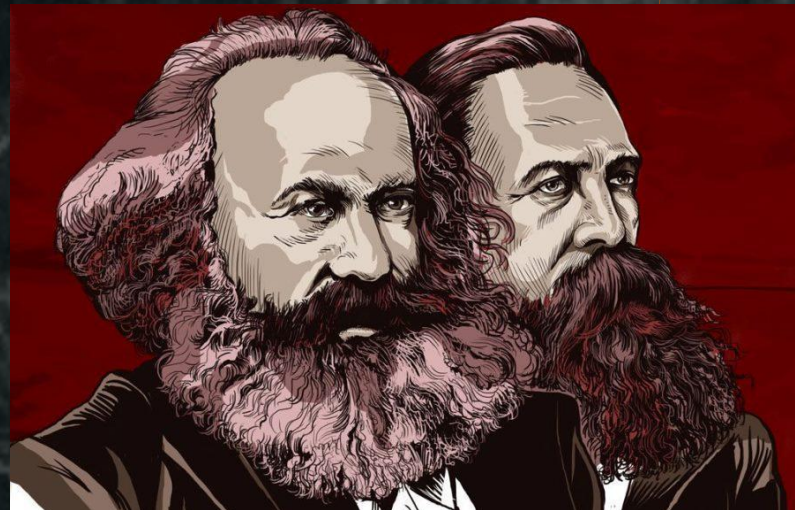
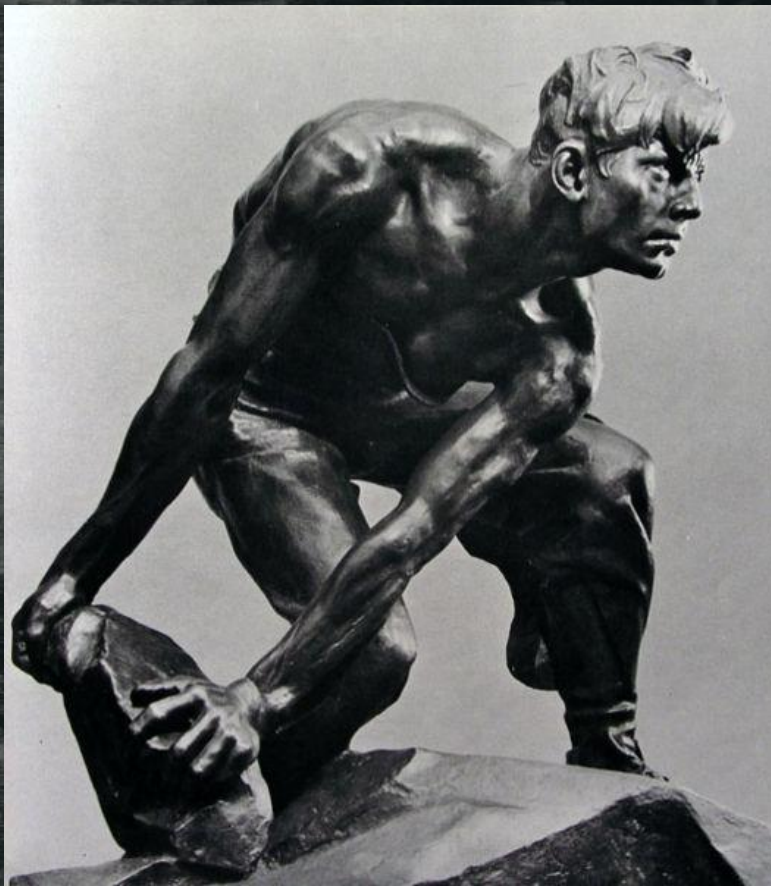

II Интернационал



«Буржуйки - оружие пролетариата», Л. Шадур, 1927 г.

**Анархо-синдикализм**



**Лейбористы**

**Суфражистки**



# Этап 4

Обобщение  
Характеристика  
Описание

# Кризис Венской системы



- К началу 20 века в мире было 61 независимое государство, но большая часть планеты была поделена между несколькими государствами

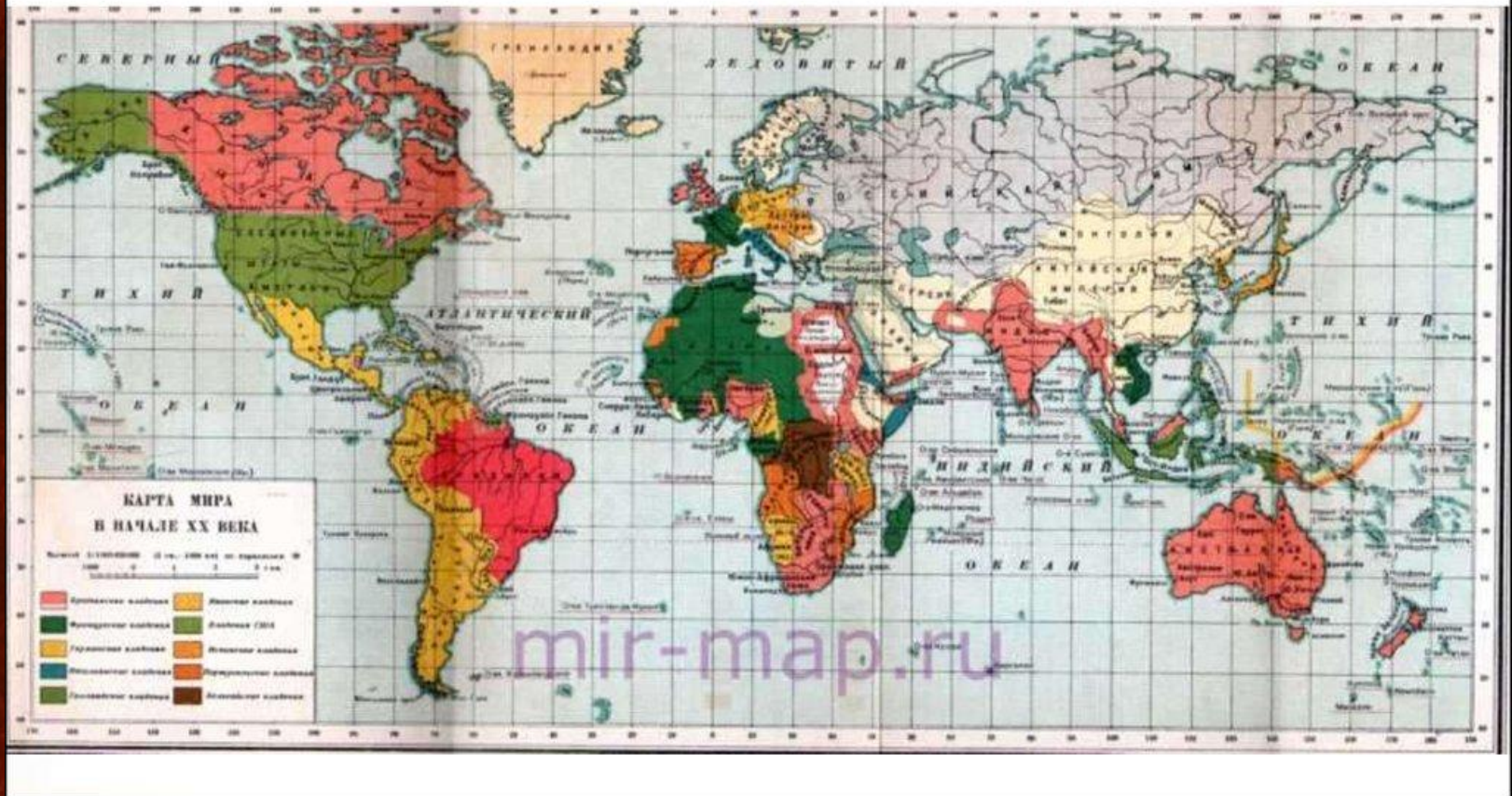

## Мир в начале XX века

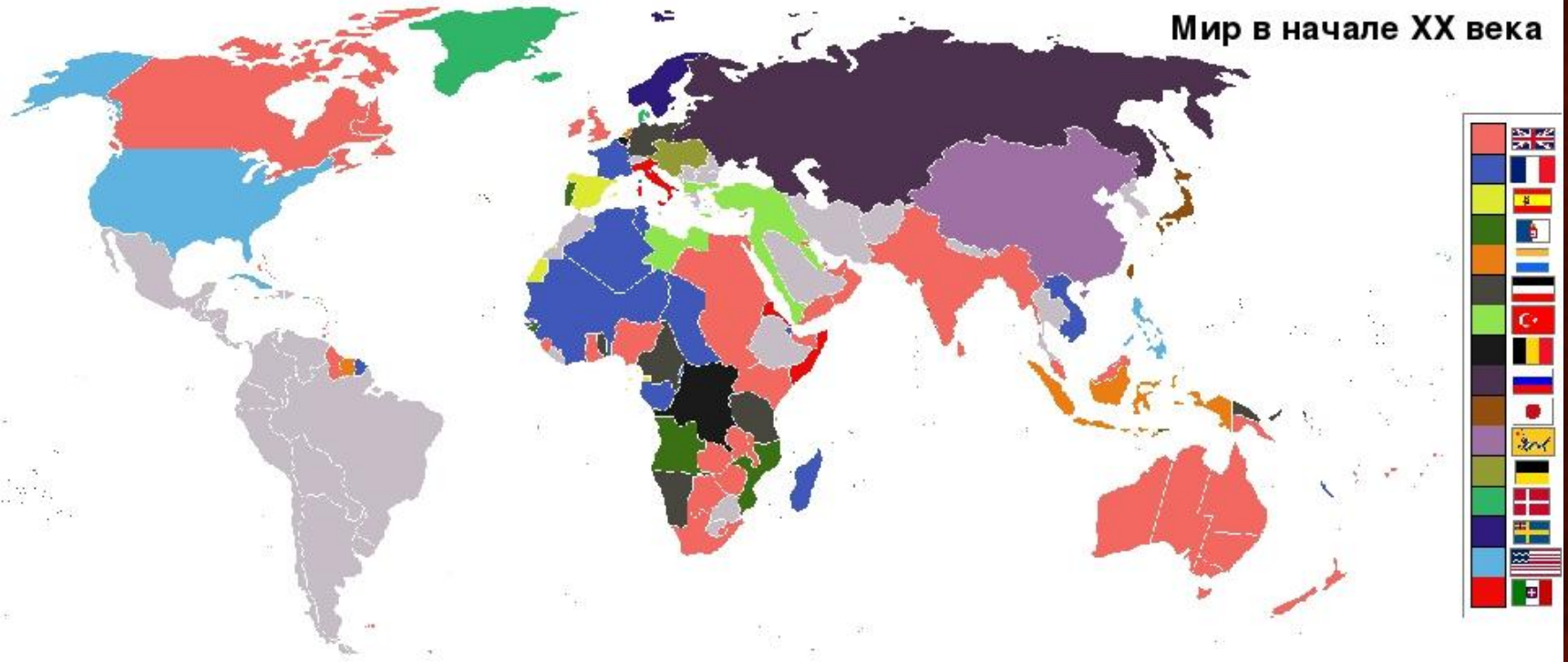

Великобритания

Австро-Венгрия

Бельгия

Швеция

Россия

Германия

Испания

Османская империя

Франция

США

Португалия

Италия

Китай

Голландия

Япония

Дания



# Хроника вооружённых конфликтов

**Первая англо-бурская война  
(1880—1881)**

**Франко-тунисская война (1881)**

**Англо-египетская война (1882)**

**Гражданская война в Корее  
(1882—1900)**

**Вторая франко-вьетнамская война  
(1883—1884)**

**Сербская революция (1883)**

**Франко-китайская война (1884—1885)**

**Завоевание бельгийцами Конго  
(1885—1908)**

**Третья англо-бирманская война  
(1885—1887)**

**Сербско-болгарская война (1885—1886)**

**Первая франко-дагомейская война  
(1889—1890)**

**Англо-португальский кризис 1889-1890**

**Гражданская война в Чили 1891**

**Бельгийско-арабская война (1892—1894)**

**Франко-сиамская война (1893)**

**Гражданская война в Венесуэле  
(1899—1902)**

**Японо-китайская война 1894—1895**

**Война за независимость Кубы  
(1895—1898)**

**Итало-эфиопская война (1895—1896)**

**Филиппинская революция (1896—1898)**

**Первая греко-турецкая война (1897)**

**Испано-американская война (1898)**

**Вторая англо-бурская война  
(1899—1902)**

**Ихэтуаньское восстание (Боксерское  
восстание, 1899—1901)**

**Филиппино-американская война  
(1899—1913)**

**Тысячедневная война (1899—1902)**

**Завоевание Францией Чада (1899—1901)**

- 
- **Война Золотого Трона (1900)**
  - **Португало-мандингская война (1902)**
  - **Национально-освободительное восстание в Анголе (1902—1904)**
  - **Илинденское восстание (1903)**
  - **Гражданская война в Уругвае (1904)**
  - **Гражданская война в Парагвае (1904)**
  - **Национально-освободительное восстание на Мадагаскаре (1904—1905)**
  - **Национально-освободительное восстание в Камеруне (1904—1908)**
  - **Русско-японская война (1904—1905)**
  - **Гондурасско-гватемальская война (1906)**
  - **Голландское вторжение на Бали (1906)**

- 
- Крестьянское восстание в Румынии 1907 года
  - Никарагуано-Гондурасско-Сальвадорская война (1907)
  - Национально-освободительная война в Корее (1907—1912)
  - Гражданская война в Гондурасе (1908—1912)
  - Вторая мелильская кампания (1909)
  - Национально-освободительное восстание в Албании (1910—1911)
  - Мексиканская революция (1911—1917)
  - Колумбийско-перуанский пограничный конфликт (1911)
  - Синьхайская революция (1911—1912)
  - Итало-турецкая война (1911—1912)
  - Русско-персидская война (1911)
  - Американская оккупация Никарагуа (1912—1933)
  - Война Контестаду (1912—1916)
  - Первая Балканская война (1912—1913)
  - Вторая Балканская война (1913)
  - Саудовско-турецкая война (1913)
  - Китайско-тибетская война (1913—1918)





# Выводы и прогнозы

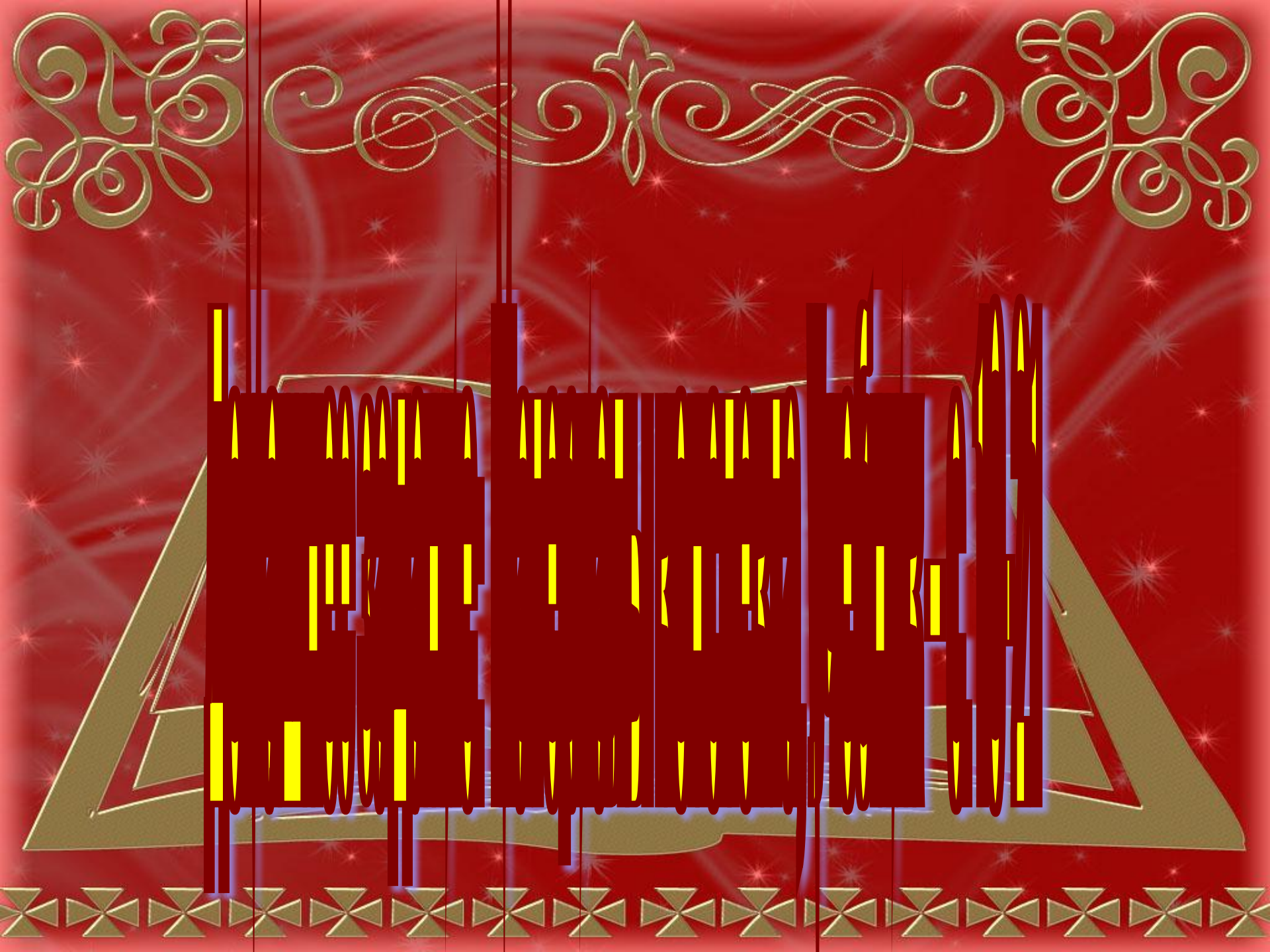

ПОРЯДКА И ПРАВИЛАХ СРЕДСТВУ ОМ СЛУЖИВ