

Финансовое мошенничество и пирамиды: теория, признаки и принципы



Мошенничество

Статья 159 УК РФ

Мошенничество

«хищение чужого имущества или приобретение права на чужое имущество путем обмана или злоупотребления доверием»

Финансовое мошенничество

совершение противоправных действий в сфере денежного обращения путем обмана, злоупотребления доверием и других манипуляций с целью незаконного обогащения.

Статистика ущерба от случаев мошенничества с банковскими картами

Год		2010	2011	2012	2013	2014	2015
Ущерб (руб.)	Официальные данные МВД	77,2 млн.	38,6 млн.	32,2 млн.	140 млн.	150 млн.	130 млн.
	Данные ЦБ	1,25 млрд.	1,46 млрд.	2,7 млрд.	3,6 млрд.	4,6 млрд.	3,5 млрд.



ФИШИНГ

СКИММИНГ

нигерийски
е письма

ливанская
петля

фарминг

ШИММИНГ

скотч-
метод

ВИШИНГ

ФИШИНГ



Информация, представляющая ценность для фишера:

- фамилия и имя пользователя;
- адрес и номер телефона;
- пароль/пин-код;
- номер дебетовой/кредитной карты;
- CVC/CVV;
- номер социального страхования;
- номер банковского счета.

CVC/CVV

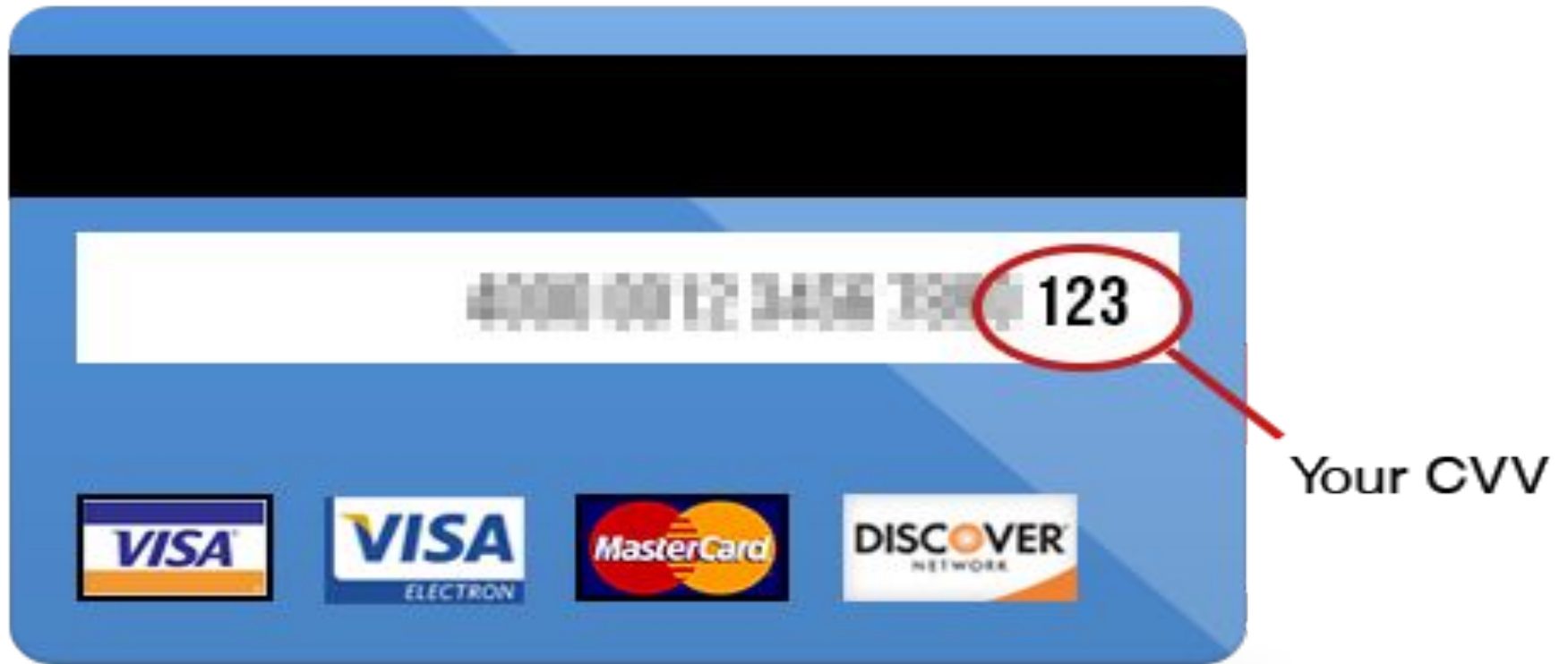

Правила защиты от фишинга:

- внимательно проверять доменное имя сайтов, на которых необходимо ввести персональные данные;
- не доверять сообщениям, которые просят внести личные данные, лучше созвониться с банком, если что-то насторожило;
- регулярно обновлять антивирусное ПО, которое отвечает за доступ к сайтам.

ВИШИНГ



Правила защиты от

ВИШИНГА:

- при получении подозрительного звонка, необходимо незамедлительно перезвонить в банк и уточнить ситуацию;
- ни в коем случае нельзя звонить по указанному мошенниками в сообщении номеру и выдавать личную информацию;
- соблюдать осторожность при передаче любых личных данных через интернет, телефон и т.д.;
- регулярно отслеживать состояние своего счета, контролируйте все траты с карты.

Фарминг

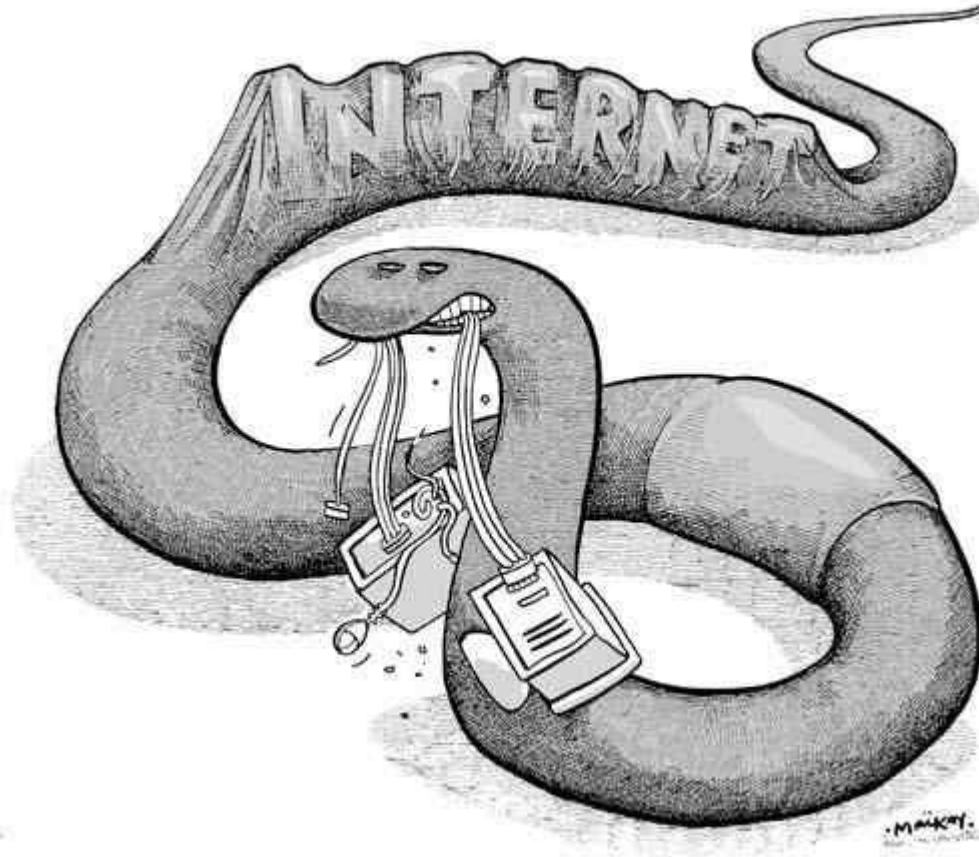

Вирусы, поражающие банкоматы

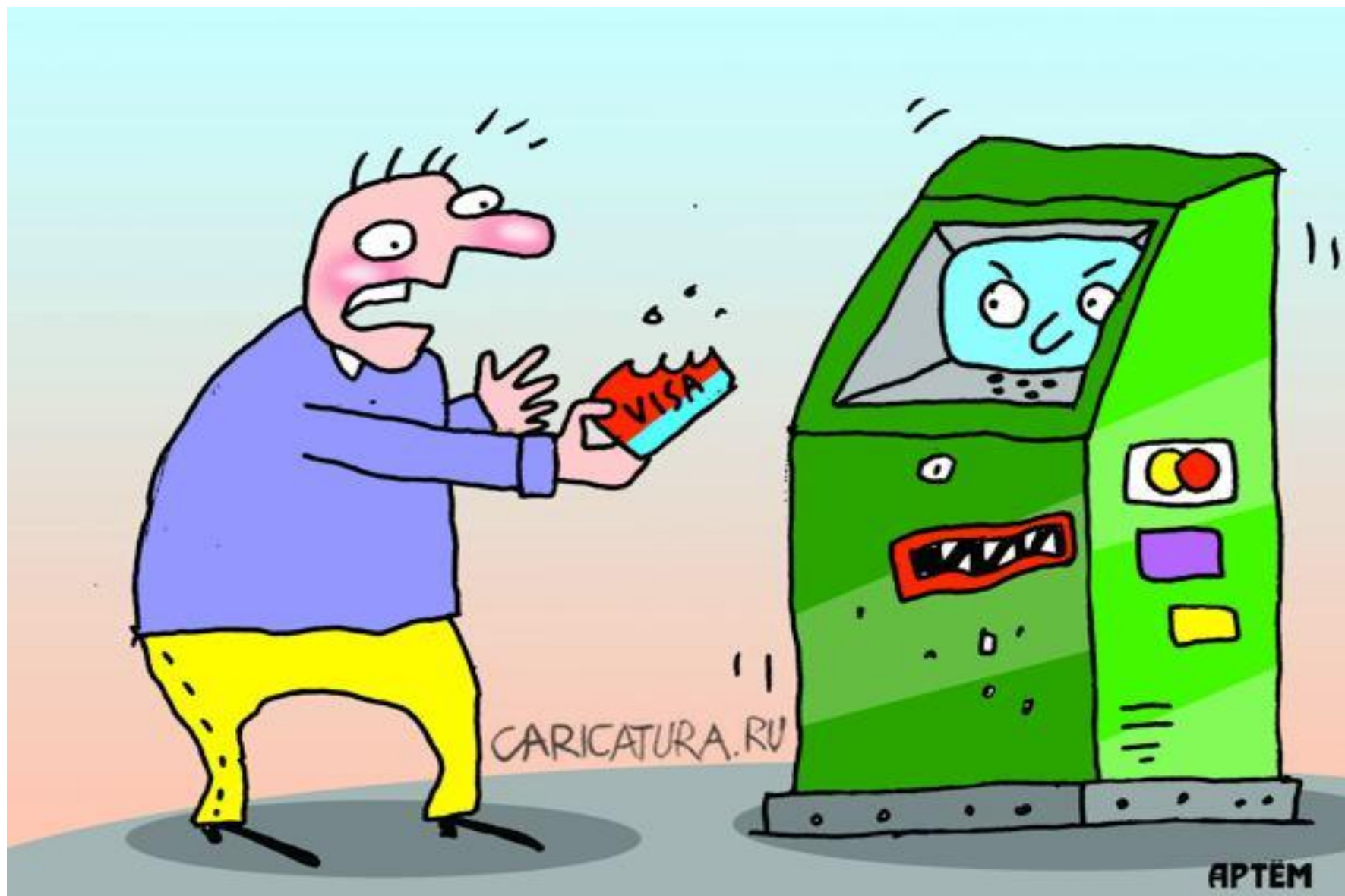

СКИММИНГ



Примеры скимминговых устройств

Пример 1

ФАЛЬШ- НАКЛАДКА ДЛЯ СЧИТЫВАНИЯ
МАГНИТНОЙ ПОЛОСЫ КАРТЫ



НАКЛАДНАЯ КЛАВИАТУРА ДЛЯ СЧИТЫВАНИЯ
ПИН-КОДА



ФАЛЬШ- НАКЛАДКИ ДЛЯ СЧИТЫВАНИЯ
МАГНИТНОЙ ПОЛОСЫ КАРТЫ



БАНКОМАТ НА КОТОРОМ УСТАНОВЛЕН
СЧИТЫВАЮЩИЕ УСТРОЙСТВА



ВИДЕОНАБЛЮДЕНИЕ
ЗА ВВОДОМ ПИН-КОДА



Примеры скимминговых устройств

Пример 3



Пример 4



Правила защиты от

СКИММИНГА:

- стараться использовать банкоматы, находящиеся вблизи банка. Чем больше будет вблизи такого банкомата камер наблюдения, тем лучше;
- внимательно исследовать банкомат на предмет наличия «странных» конструкций: накладная клавиатура бывает заметна, под ней виден оригинал, а также мини-камера, которая может быть вмонтирована в банкомат.

ШИММИНГ

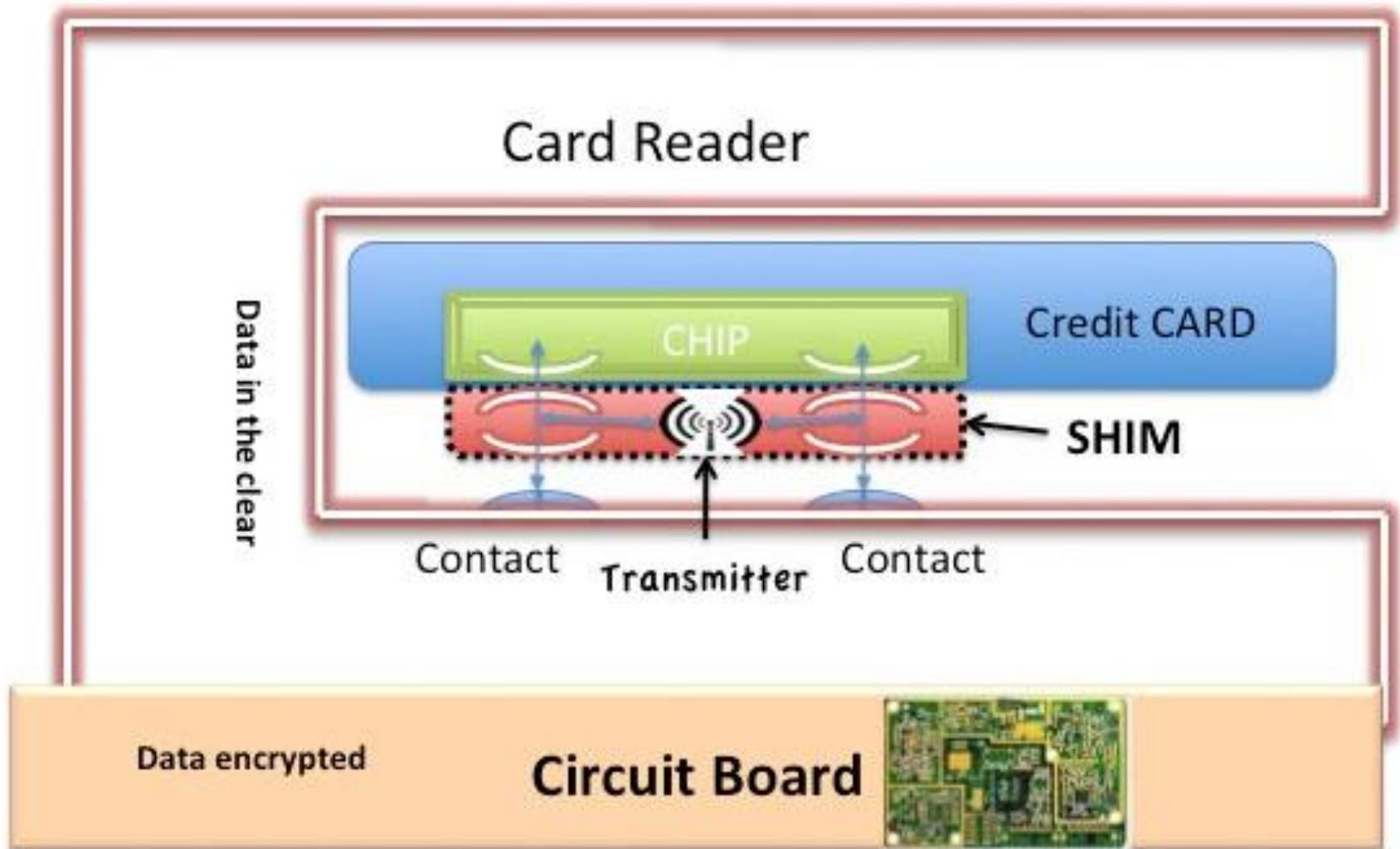

Ливанская петля

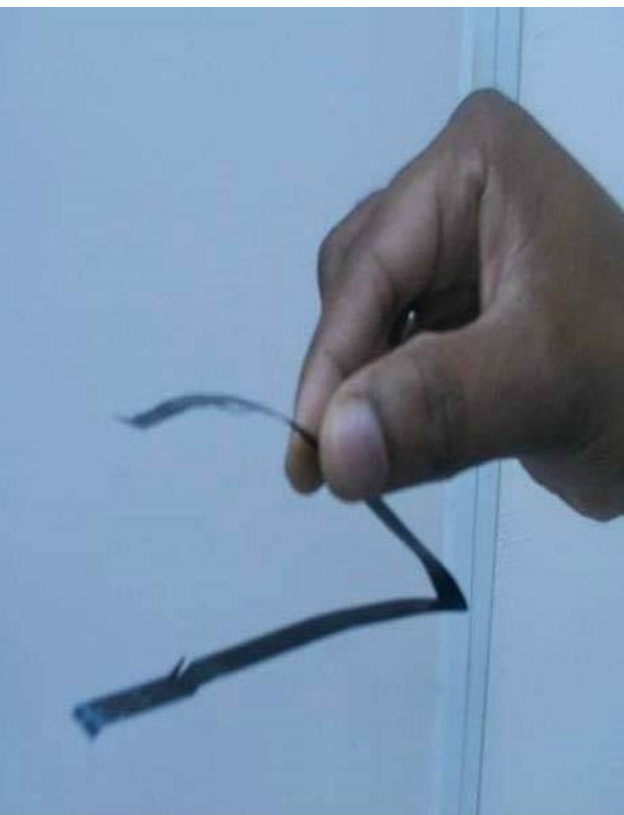

Ловушка делается из материала, используемого для рентгеновских снимков



Затем ловушка вставляется в банкомат



После ухода жертвы преступник достает карточку, потянув за края

Ливанская петля



Правила защиты от ливанской

петли:

- если банкомат захватил вашу карту, нужно осмотреть щель картоприемника и при обнаружении торчащих из нее посторонних предметов, попробовать их вынуть. Тогда, возможно, карту удастся вернуть самостоятельно;
- прежде чем покинуть банкомат, не вернувший вашу карту, следует заблокировать ее по телефону своего банка и не покидать банкомат до момента подтверждения банковским сотрудником блокировки карты. Впоследствии, карту можно будет разблокировать или перевыпустить;
- позвонить в банк-эмитент карты, сообщить о случившемся, и узнать, как можно получить свою карту обратно (застрявшая карта — не всегда признак мошенничества, сбои в банкоматах тоже бывают).

Банкомат-фантом



Скотч-метод



СМС – сообщение

15:11

Мама, это твой сын. Я сбил ребенка. Нужно 100 000 рублей.

Мочи свидетелей и езжай домой. Я сварила борщ.

15:13

А вообще — у меня дочь.

15:13

Удар по кошельку

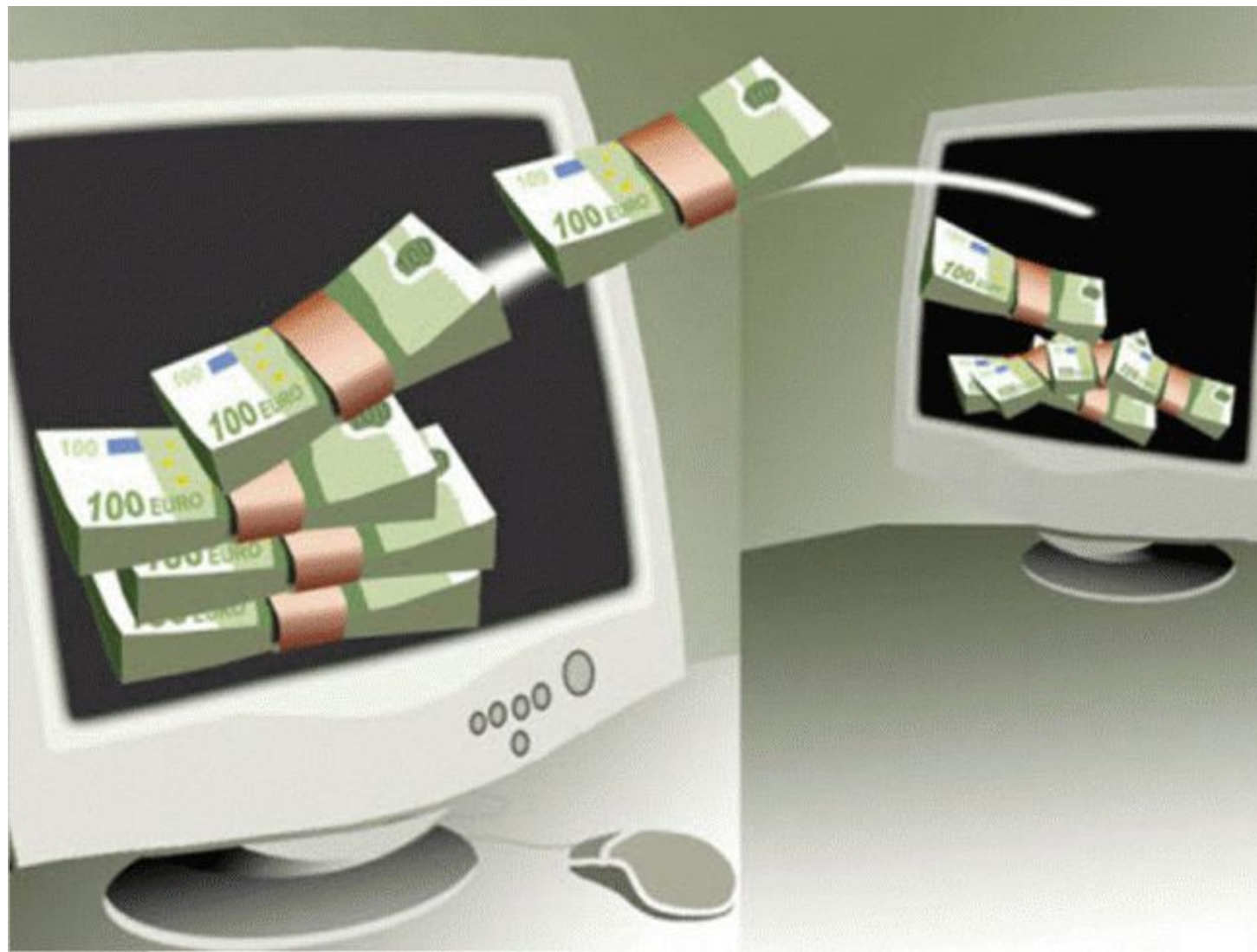

Золото Лимпопо



Madioc Abrams <madiocbramschamber@gmail.com>



2 июл. в 12:04

Перевести Создать правило Свойства письма



кратко ^

Уважаемый [REDACTED]

Я послал тебе это письмо месяц назад, но я не уверен, если вы получили его, как я не слышал от вас, и это является причиной, я повторной его. Я Ларри Екрота личный адвокат, чтобы покойный г-н Дема [REDACTED], бизнес и поставщик химических веществ / масло консультант, который умер вместе с его непосредственным семьи в страшной ДТП 26-го апреля 2007 года. Хранение количество долларов США 13,580.000. 00 млн. был обязан быть процесс передачи на ваше имя, следовательно, я связался с вами. Есть просьба связаться со мной через моего частного адрес электронной почты: madiocbramsat.law@gmail.com как можно скорее представить дополнительные разъяснения по этому вопросу.

с искренним уважением
Madioc Абрамс,

Общие признаки, по которым можно понять, что вашими данными пытаются завладеть

- только мошенники могут запрашивать номер мобильного телефона и другую дополнительную информацию, помимо идентификатора, постоянного и одноразового паролей;
- только мошенники могут запрашивать пароли для отмены операций или шаблонов. Если вам предлагается ввести пароль для отмены или подтверждения операций, которые вы НЕ совершали, то прекратите сеанс использования услуги и срочно обратитесь в Банк;
- только при мошеннических операциях реквизиты вашей операции не совпадают с реквизитами в полученном SMS-сообщении;
- только на мошеннических сайтах контактный телефон не соответствует официальным;
- на мошеннических сайтах в адресной строке браузера отображаются цифры ip-адреса или любые домены, кроме зарегистрированных доменных имен систем онлайн-банкинга

Карта с биометрической защитой



Карта с датчиком сердцебиения



Карта с дисплеем



Карта «по требованию»



Карты с меняющимся кодом безопасности

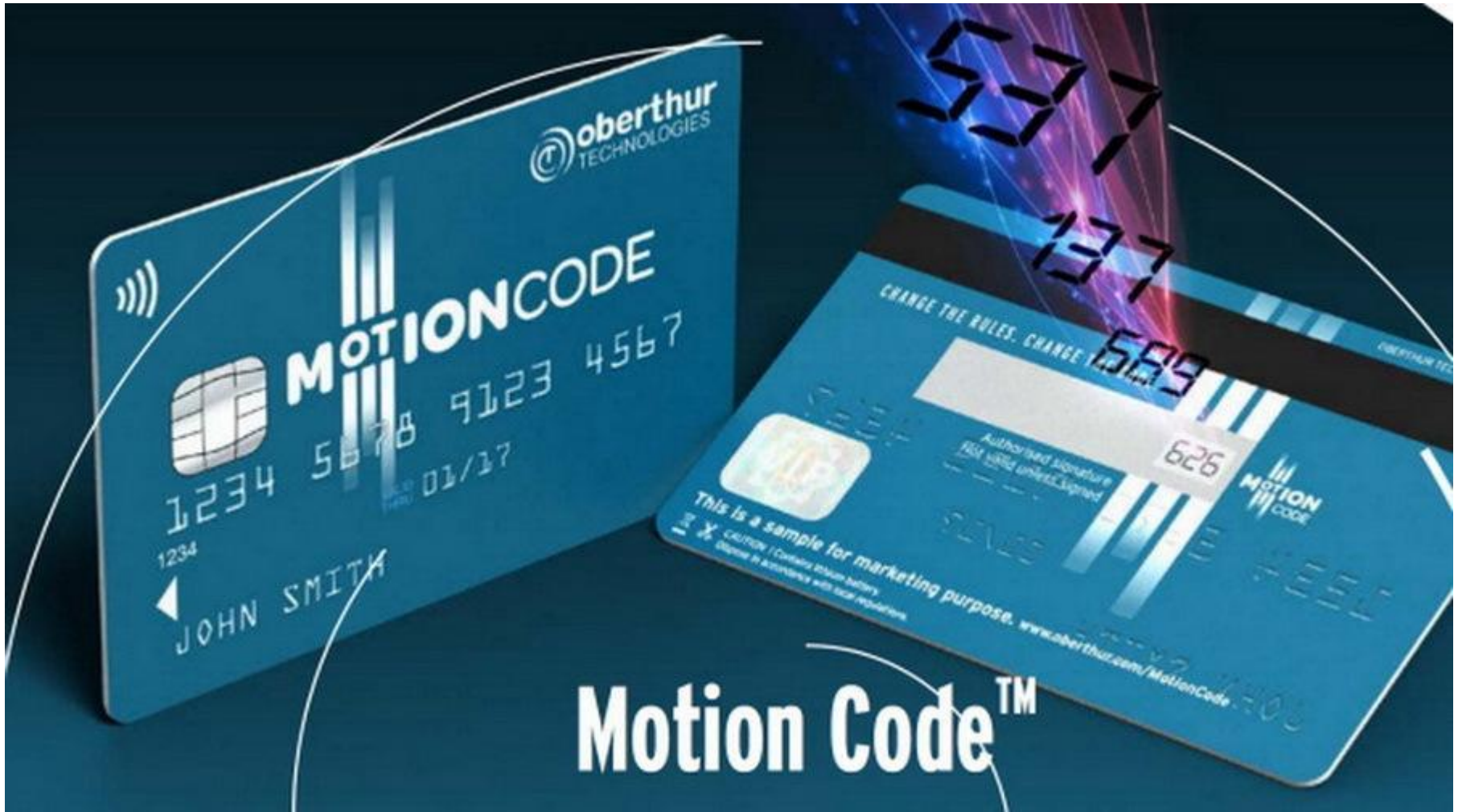

Финансовые пирамиды



Общие для всех «финансовых пирамид» признаки

1. отсутствие лицензии ЦБ России или на осуществление деятельности по привлечению денежных средств;
2. обещание высокой доходности, в несколько раз превышающей рыночный уровень;
3. гарантирование доходности (что запрещено на рынке ценных бумаг);
4. массированная реклама в средствах массовой информации, сети Интернет с обещанием высокой доходности;
5. отсутствие какой - либо информации о финансовом положении организации;
6. выплата денежных средств новым участникам из денежных средств, внесенных другими вкладчиками ранее;
7. отсутствие собственных основных средств, других дорогостоящих активов;
8. нет точного определения деятельности организации.

Виды финансовых пирамид:

- Многоуровневые пирамиды
- Схема Понци в финансовых пирамидах
- Маскирующаяся пирамида
- Матричная пирамида

Жизненный цикл

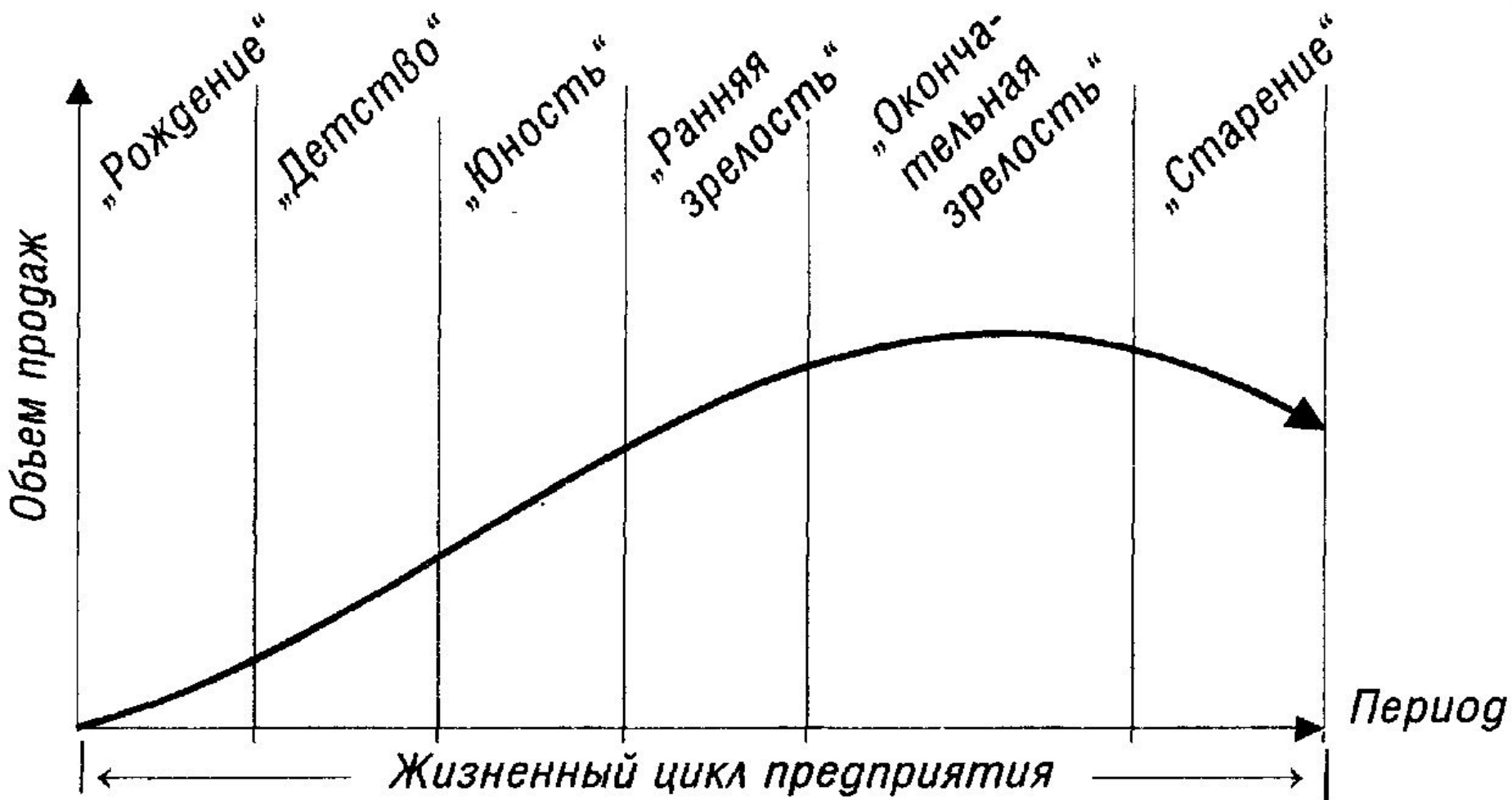

Ответственность за создание финансовых пирамид в РФ

30 марта 2016 года Президент РФ В. Путин подписал Федеральный закон № 78-ФЗ «О внесении изменений в Уголовный кодекс Российской Федерации и статью 151 Уголовно-процессуального кодекса Российской Федерации», устанавливающий уголовную ответственность за организацию финансовых пирамид.

Штраф: 1,5 млн. руб.

Срок: 6 лет