

Системный оператор

Оператор (ТРИЗ) – отображение, ставящее в соответствие системе множество экранов, расширяющих представление о системе

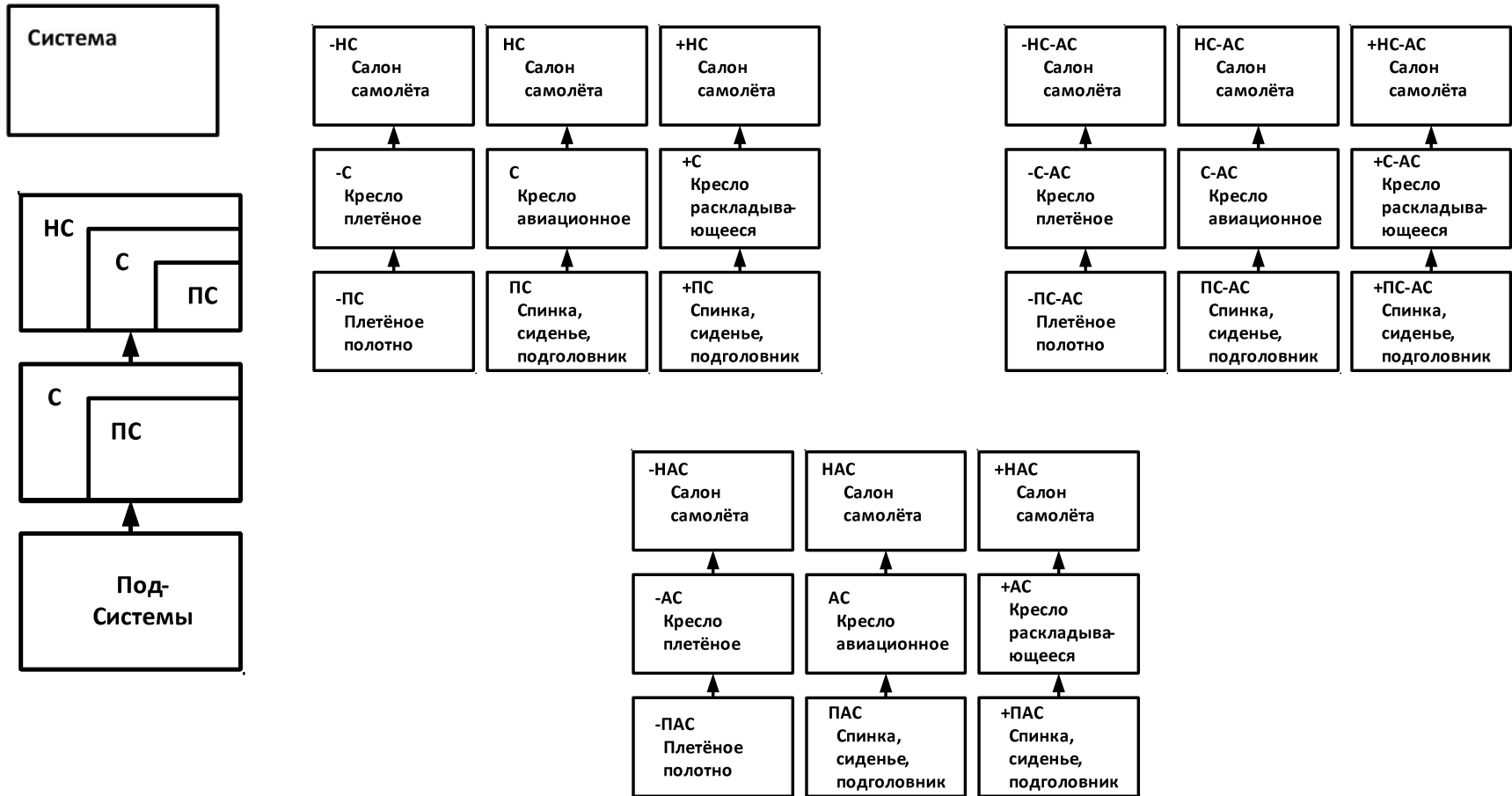

Системный оператор

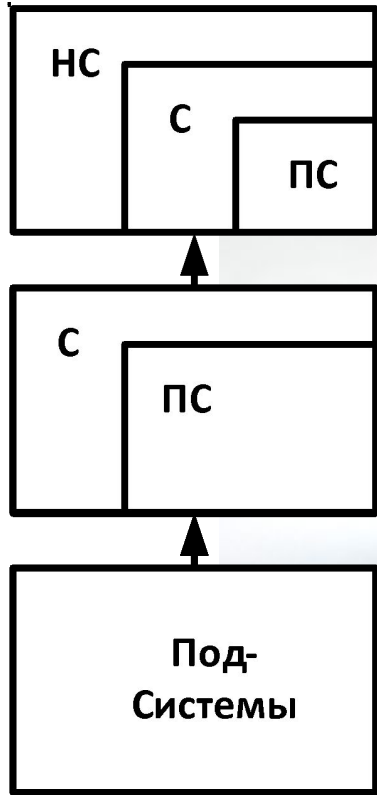

Системный оператор

Над-Система – система, в которую как часть входит кресло авиационное

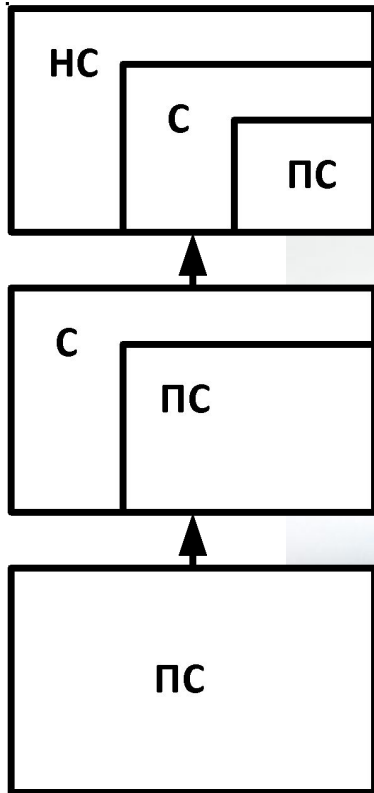

Система - кресло авиационное (системное свойство – удерживать)

Под-Системы – системы, составляющие кресло авиационное



Системный оператор



Над-Система
в прошлом –
«-НС»

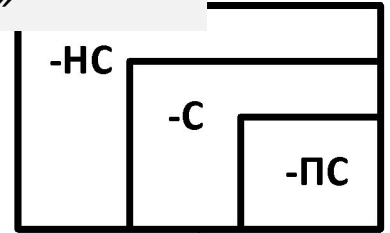

С
Г

Система в
прошлом –
«-С»

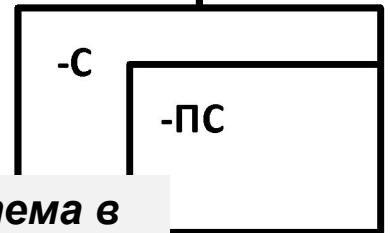

Под-Система
в прошлом –
«-ПС»



Системный оператор

*Над-Система
в будущем –
«+НС»*

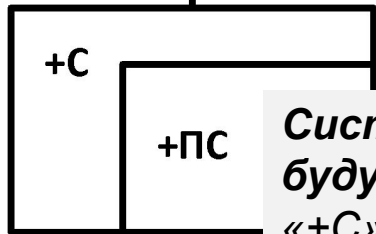
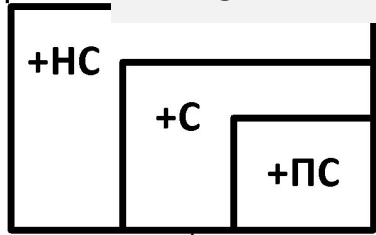

*Система
будущего
«+С»*

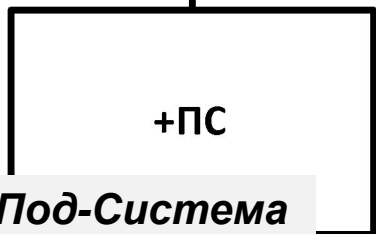

*Под-Система
в будущем –
«+ПС»*

*Под-Системы в будущем –
спинка, подголовник, маты.*



Системный оператор



+С
Крес
раск
юще



Системный оператор: антисистема

Над-Антисистема

– авианосец с паровой катапульты

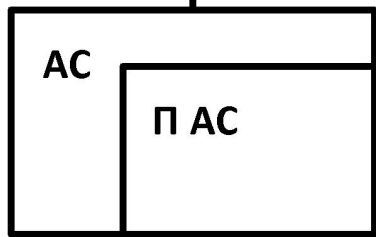
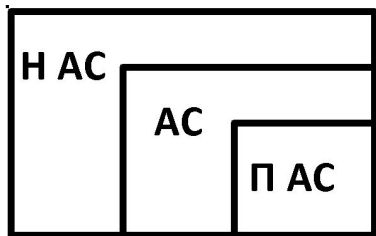

Под-Антисистемы – паровые цилиндры, челнок, направляющие,

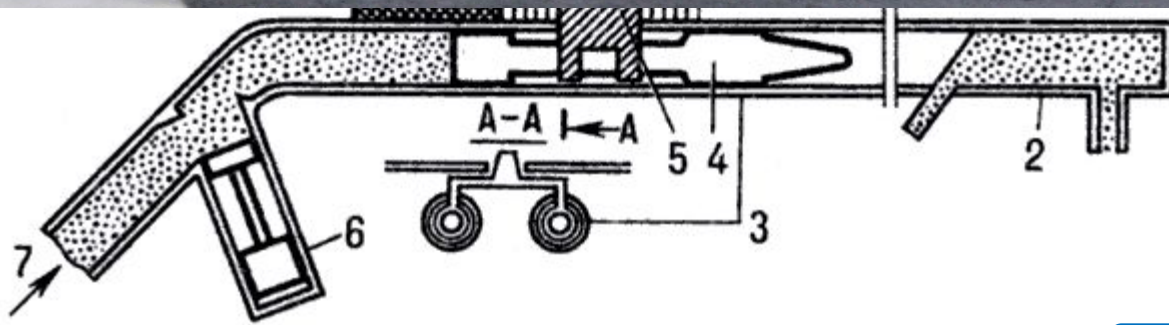

Системный оператор: антисистема

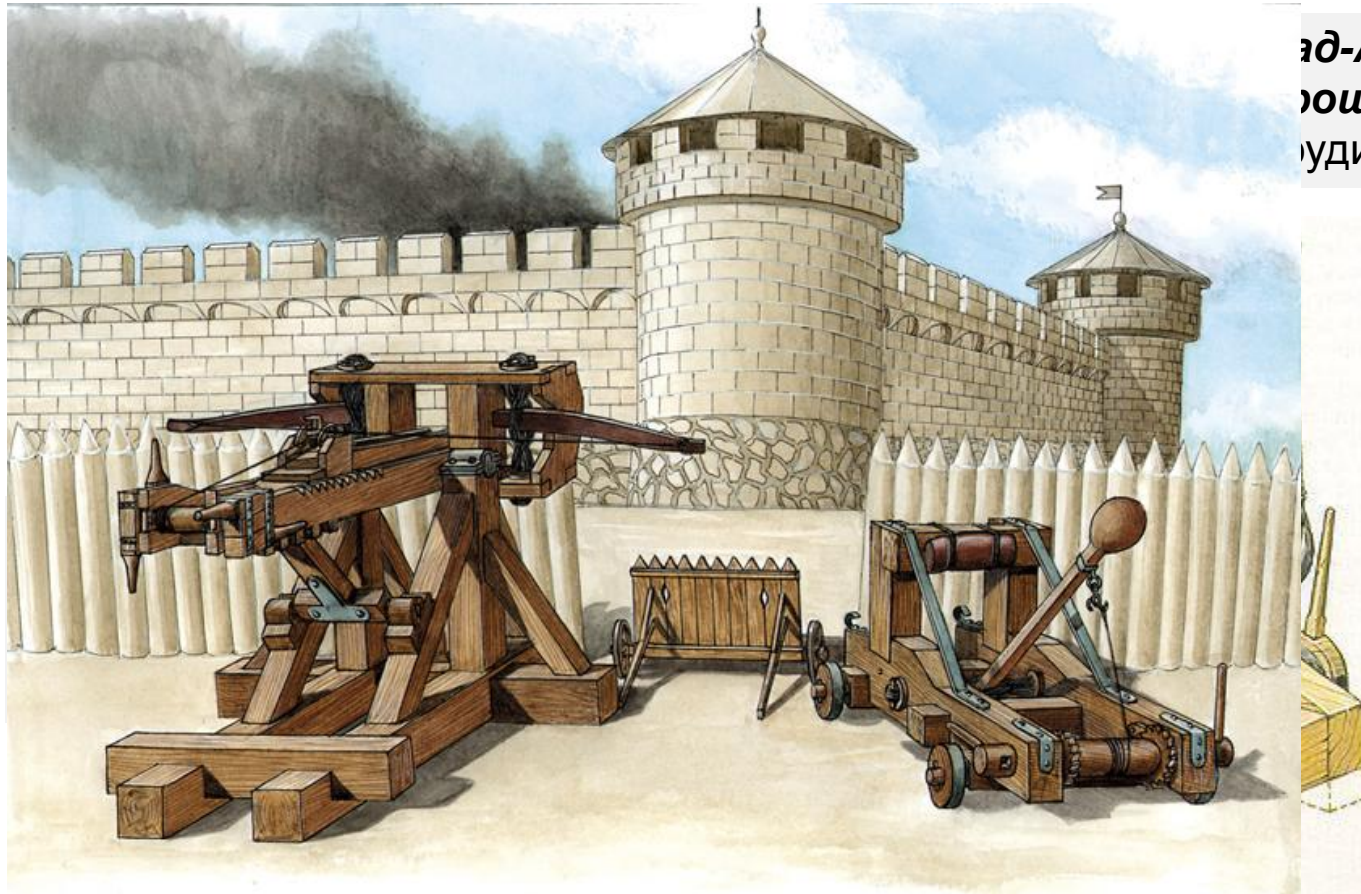

Под-Антисистема в прошлом – метательные орудия

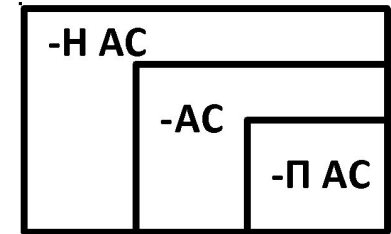

Антисистема в прошлом – «-АС»

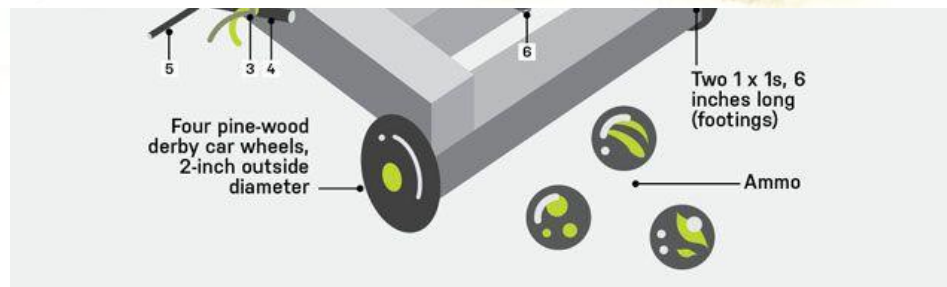

Под-Антисистемы в прошлом – рама, резина, рычаг, ...

а в
»

Системный оператор: антисистема

Над-Антисистема в будущем – авианосец с ЭМК

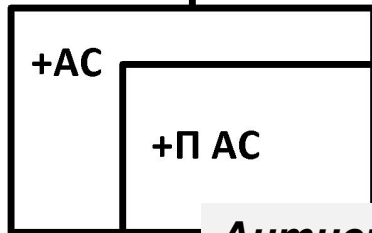
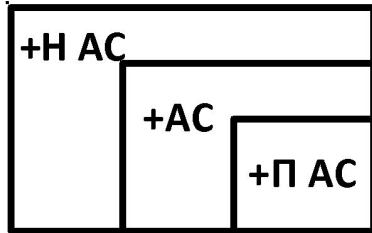

Антисистема в будущем – «+»



Под-Антисистемы в будущем – линейный П электродвигатель, б ротор-каретка,...



Системный оператор: антисистема

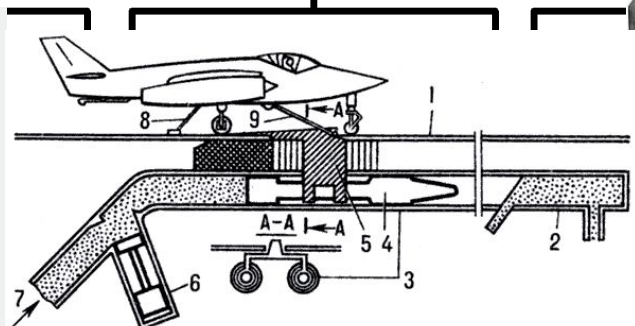
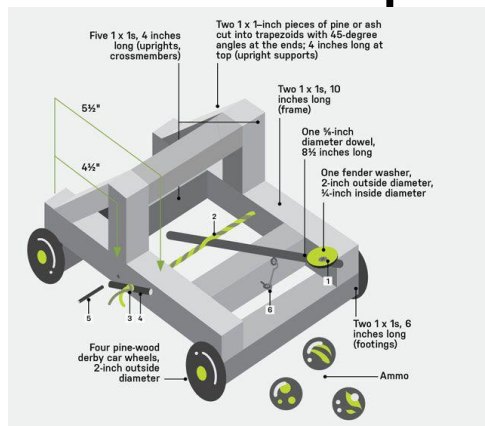
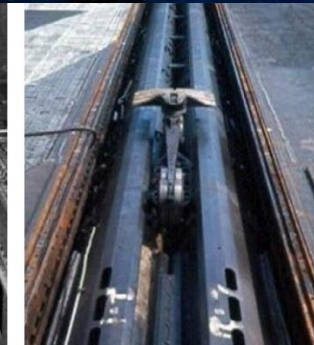
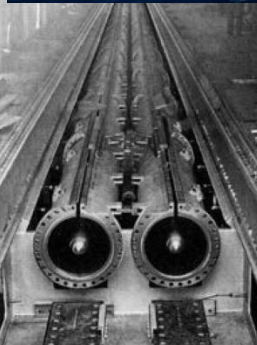
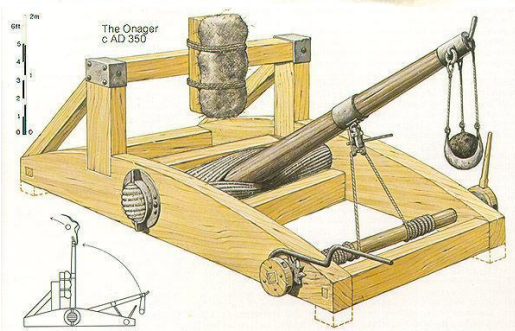
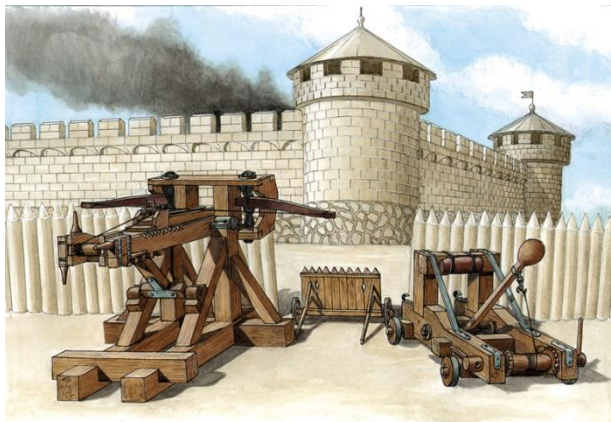

Сист.операт.: система-антисистема

Над-Система-антисистема – самолёт-истребитель

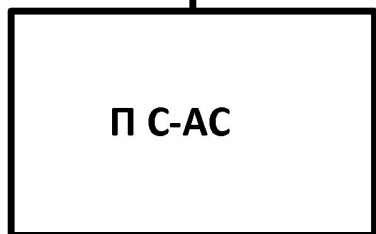
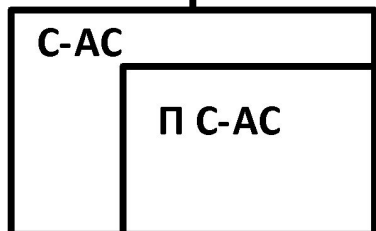
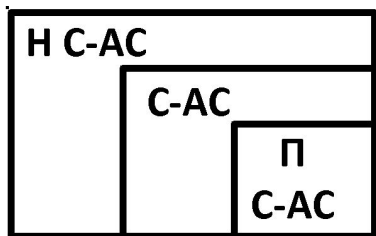

Под-Система-антисистема – кресло, пиропатрон, ...



Сист.операт.: система-антисистема



Над-Система-антисистема в прошлом – спортивный самолёт

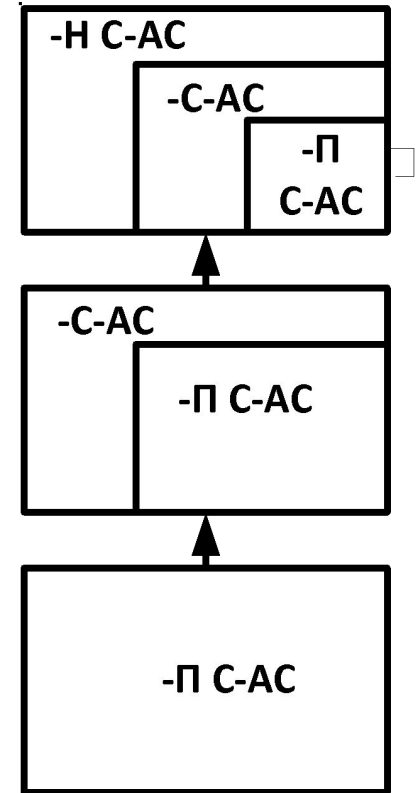
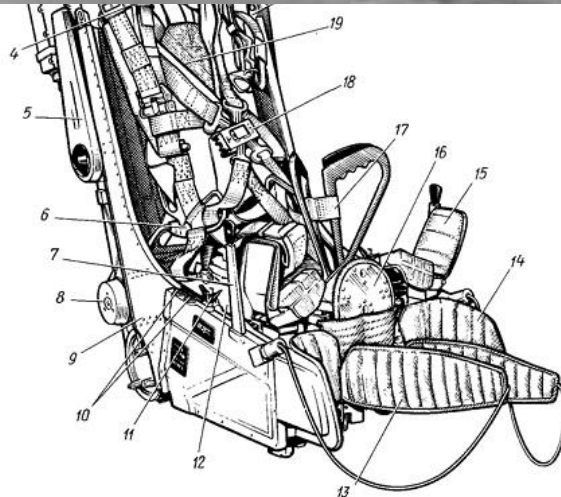

Под-Системы-антисистемы в прошлом – кресло, баллон с сжатым воздухом, ...

Сист.операт.: система-антисистема

**Над-Система-антисистема
в будущем**

– космический корабль

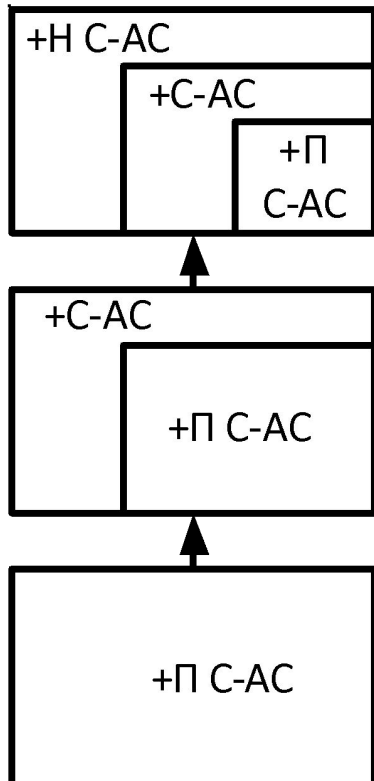

**Под-Системы-
антисистемы в будущем**

– капсула, парашют,...



Сист.операт.: система-антисистема

